



MÉRIDIEN

Массажное кресло California

Руководство пользователя



Внимательно ознакомьтесь с ТЕХНИКОЙ БЕЗОПАСНОСТИ перед использованием кресла.

Массажное кресло

California

Знакомство с функциями кресла

1. Массажное кресло с запатентованным 4D массажным механизмом гибкого поворота в спинке обладает такими функциями, как разминание, постукивание, массаж шиацу и быстрое растирание спины пользователя, имитирует техники разминания руками и осуществляет комфортный массаж тела.
2. Благодаря нагревающимся шарикам массажное кресло эффективно разогревает шею, плечи, поясницу и ягодицы, облегчает боль и способствует усилению кровообращения.
3. Длинные L-образные направляющие позволяют роликам перемещаться от верхней части спинки до сидения и производить массаж под любым углом, вплоть до области бедер. Ощутите комфорт от массажа всего тела.
4. Благодаря функции выдвижения вперед массажное кресло можно установить вплотную к стене и тем самым сэкономить место, что позволит вам наслаждаться массажем в ограниченном пространстве дома.
5. Опускание спинки одним нажатием до лежащего положения и функция настоящей невесомости помогут эффективно снять давление с позвоночника и суставов, что подарит вам физическое и психологическое расслабление; в поднятом положении подножка находится чуть выше уровня сердца пользователя при опущенной спинке, что обеспечивает лучший доступ кислорода к мозгу.
6. Простой ручной контроллер с полноцветным ЖК-экраном отображает положения, техники, и статус массажа в реальном времени. Можно создать пользовательскую программу массажа.
7. Беспроводной проигрыватель музыки, работающий через Bluetooth, поможет задать настроение и снизить ментальное утомление.
8. Инновационная технология массажа ног. Массирование мышц ног помогает эффективно справляться с болью в ногах, восстановить здоровье и силу ног.
9. Функции массажа с помощью всенаправленного ролика и давления воздуха в области ступней обеспечивают стимуляцию рефлекторных зон стопы с помощью нагрева роликов.
10. Массаж рук с посредством сжимания давлением воздуха усиливает кровообращение в капиллярах.
11. Массажное кресло оборудовано несколькими комплектами воздушных подушек в области поясницы и бедер, полностью покрывающих область поясницы и бедер, для эффективного двустороннего массажа и снятия усталости.
12. Подножку можно регулировать в диапазоне 22 см для комфортного размещения людей любого роста.
13. Благодаря умной технологии управления голосом массажное кресло поможет вам насладиться массажем в полной мере.

- Благодарим за выбор нашего массажного кресла California.
- Внимательно ознакомьтесь с данным руководством перед использованием массажного кресла.
- Сохраните данное руководство для будущего использования.
- Внимательно ознакомьтесь с разделом ТЕХНИКА БЕЗОПАСНОСТИ.

Примечание: мы сохраняем за собой право на изменение конструкции кресла. Она подлежит изменению без предварительного уведомления. Изображения в данном руководстве приведены исключительно для справки. Ориентируйтесь на свое устройство.

Содержание

Подготовка	Техника безопасности.....	1
	Детали внешней конструкции.....	5
	Детали внутренней конструкции.....	6
	Разнесенный вид.....	7
	Список деталей.....	8
Установка	Установка.....	9
Массаж	Настройка перед массажем.....	15
	Ручное управление.....	17
	Инструкция по эксплуатации и изображение функций.....	21
	После массажа.....	24
Обслуживание	Очистка и обслуживание.....	25
Прочее	Руководство по неисправностям.....	26
	Технические данные.....	27

Сохраните данное руководство для будущего использования.



1

Техника безопасности





- Внимательно прочитайте данное руководство для обеспечения правильной установки и эксплуатации массажного кресла.
- Раздел «Техника безопасности» содержит Меры предосторожности и Предупреждения.

Как Меры предосторожности, так и Предупреждения являются важными требованиями техники безопасности. Рекомендуем обратить на них внимание.





Подготовка

	Меры предосторожности	Данный значок отмечает меры предосторожности во избежание летального исхода или получения травм.
	Предупреждения	Данный значок отмечает предупреждения о возможном получении травм и повреждении собственности.

Значение символов

	Данный символ отмечает запрещенные действия.		Данный символ отмечает запрет на самостоятельную разборку.
	Данный символ отмечает инструкции по эксплуатации, которые необходимо соблюдать.		Данный символ отмечает правильное подключение кабелей.

- Следующие инструкции необходимо сохранить для использования в будущем.





 Меры предосторожности		
	<ul style="list-style-type: none"> Пациенты с остеопорозом Люди с заболеваниями сердца, включая кардиостимуляторы и прочие электронные устройства в теле Беременным и людям с проблемами со здоровьем необходима консультация врача перед использованием Люди с повреждениями кожи Пациенты с высокой температуры Пациенты с перцептивными нарушениями Людям старше 80 лет запрещается использовать массажное кресло Детям и людям в состоянии алкогольного опьянения запрещается использовать массажное кресло Не спите в кресле Не используйте кресло, будучи мокрым Людям чувствительным к нагреванию или имеющим аллергию на нагревание необходимо использовать массажное кресло с осторожностью или не использовать его вовсе 	Люди, которым нельзя использовать кресло
	<ul style="list-style-type: none"> Убедитесь, что рядом с креслом (под, позади или впереди) в момент использования спинки, поднятия/опускания или регулирования подножки нет детей, домашних животных и других предметов Если вы испытываете дискомфорт во время использования, прекратите работу кресла и проконсультируйтесь с врачом Не делайте интенсивный массаж головы Не массируйте живот и колени, будьте осторожны во время массажа шеи Детям и домашним животным не разрешается играть на кресле, особенно во время массажа. Также запрещается стоять или сидеть на спинке и подлокотниках Людям, испытывающим сложности при передвижении или не способным выразить свои мысли и эмоции, необходимо обязательное постоянное наблюдение во время массажа 	Несчастные случаи/травмы
	<ul style="list-style-type: none"> Вставьте вилку шнура питания кресла в подходящую розетку. Убедитесь, что вилка полностью вошла в розетку, с целью уменьшения риска короткого замыкания и возгорания Отключите питание, когда кресло не используется. Остановите массаж и установите переключатель в положение ВЫКЛ перед отключением 	Возгорание и удар током
	<ul style="list-style-type: none"> Запрещается использовать массажное кресло, если какие-либо предметы закрывают вентиляционные отверстия на массажном кресле Запрещается сворачивать массажные подушки кресла для хранения Запрещается длительное подключение кресла на холостом ходу 	Несчастные случаи
	<ul style="list-style-type: none"> Шнур питания, вилку и розетку нельзя использовать в поломанном состоянии или с ослабленными контактами Во избежание возгорания, удара током или прочих поломок рекомендуется использовать массажное кресло только в сети с номинальным напряжением Запрещается использовать переломанный, отремонтированный, связанный в узел, перекрученный или зажатый тяжелым предметом шнур питания 	Возгорание и удар током
	<ul style="list-style-type: none"> Если кресло неисправно или сломано, обито водой или упало в воду, обратитесь к профессионалу для ремонта или отправьте кресло сервисному агенту. Самостоятельное изменение, разборка или обслуживание запрещены. Если шнур питания или вилка повреждены, не заменяйте их самостоятельно, свяжитесь с дилером для замены. Во избежание удара током или травм, не открывайте и не разбирайте какие-либо элементы кресла. Кресло не имеет элементов, которые должны обслуживаться пользователем. Проверьте целостность кожаной или тканевой обивки кресла. Если имеются повреждения, даже небольшие, прекратите использовать кресло, отключите питание и отремонтируйте обивку 	Разборка и обслуживание



Предупреждения

	<ul style="list-style-type: none"> Используйте кресло на плоской или ровной поверхности 	Во избежание случайного падения	
	<ul style="list-style-type: none"> Установите кресло в 10 см от стены, чтобы обеспечить достаточно место для опускания и поднятия спинки 	Для опускания спинки	
	<ul style="list-style-type: none"> Максимальное рекомендуемое время работы – 20 минут. По 5 минут в каждом положении, начиная с легкого поэтапного массажа. Длительный массаж одного места может спровоцировать дискомфорт 	Слишком продолжительный массаж вреден для тела	
	<ul style="list-style-type: none"> Во избежание травм тщательно осмотрите кресло перед посадкой, чтобы убедиться, что массажные головки находятся в правильном положении 	Во избежание случайных травм	
	<ul style="list-style-type: none"> Пульт управления должен находиться в кармане для пульта. Не убирайте его оттуда, чтобы избежать повреждения от сдавливания или падения 		
	<ul style="list-style-type: none"> Убедитесь, что переключатель установлен в положение «ВЫКЛ», прежде чем подключить кресло в розетку Выключите все элементы управления, прежде чем отключать вилку от розетки 	Во избежание несчастных случаев при включении	
	<ul style="list-style-type: none"> Убедитесь, что вилка полностью вставлена в розетку 	С целью снижения риска удара током и возгорания	
	<ul style="list-style-type: none"> Проверьте, не поврежден ли провод, нет ли на нем воды или загрязнений Правильно установите заземляющий провод. Вилка должна быть подключена в розетку с контактом заземления, его можно согнуть или отрезать 	Во избежание удара током при протечке или поломке	
	<ul style="list-style-type: none"> Не давите руками и не наступайте на массажные головки руками Не кладите руки между работающими массажными головками Не кладите руки или ноги в промежутки между механическими элементами Не роняйте и не вставляйте посторонние предметы в отверстия массажного кресла Не становитесь, не садитесь и не кладите ничего на спинку, подлокотники и подножку Не становитесь на кресло во время его работы Не перемещайте кресло во время его работы Не отключайте шнур питания и переключатель во время работы массажного кресла Не кладите руки или голову между подножкой и нижней частью кресла Не используйте массажное кресло с украшениями в волосах Не кладите твердые предметы в карманы во время массажа ягодиц и бедер Не садитесь и не давите на спинку, когда она откинута Не используйте кресло без одежды или в тонкой одежде. Тонкая одежда может обеспечить лучший эффект от массажа, однако, она также может вызвать раздражение на коже или криогенные ожоги 	Во избежание несчастных случаев или травм	
		<ul style="list-style-type: none"> Не подвергайте кресло воздействию высоких температур, влаги, острых предметов, а также агрессивных, легковоспламеняющихся и взрывоопасных сред Запрещено использование на массажном кресле электрического одеяла и прочих нагреваемых устройств Не устанавливайте кресло запыленных или загазованных помещениях Не устанавливайте кресло в небольших помещениях, а также плохо проветриваемых помещениях Не устанавливайте кресло у духовых шкафов или других нагревательных приборов Не подвергайте кресло воздействию прямых солнечных лучей или высоких температур Не используйте кресло на улице 	Во избежание выгорания и обесцвечивания обивки, а также затвердения и износа пластиковых частей

Подготовка

 Предупреждения		
	<ul style="list-style-type: none"> Не используйте и не храните кресло во влажном помещении. Например, у бассейна или ванной комнаты Кресло и пульт дистанционного управления постоянно должны быть сухими 	Во избежание протечки или удара током
	<ul style="list-style-type: none"> Убедитесь, что провод заземления установлен правильно (некорректная установка может привести к удару током. Если вы не знаете, как сделать это правильно, обратитесь к профессиональному электрику) Не используйте переходники для вилки (Если поставляемая в комплекте вилка не подходит к вашей розетке, не заменяйте вилку самостоятельно, а обратитесь к профессиональному электрику для установки подходящей розетки) 	Во избежание удара током
	<ul style="list-style-type: none"> Отключите питание перед очисткой кресла Отключите питание после использования кресла 	Во избежание удара током и возгорания
	<ul style="list-style-type: none"> Отключите питание при поломках При отключении кресла из розетки держитесь за вилку, но не тяните за шнур питания 	
	<ul style="list-style-type: none"> После массажа отключите питание и достаньте вилку из розетки При отключении электричества немедленно отключите питание кресла 	Во избежание несчастных случаев Во избежание повреждения при повторном включении электричества

Подготовка

Инструкция по заземлению

- Кресло оборудовано шнуром питания с заземляющим проводником. Вилку необходимо вставить в соответствующую розетку, установленную надлежащим образом, подходящую к вилке.

Замена предохранителя

- Если перегорел предохранитель, отключите тренажер и достаньте вилку из розетки. Откройте крышку, закрывающую предохранитель, находящийся в блоке выключателя. Используйте предохранитель такого же размера для замены перегоревшего, а затем закройте крышку. Вы также можете обратиться к электрику для замены предохранителя.

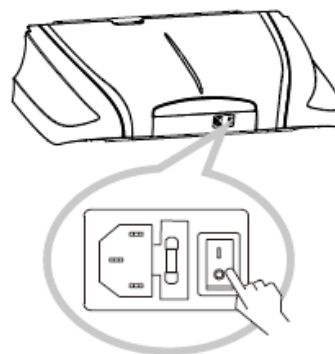

 <p>Провод заземления не должен находиться в следующих местах</p>	<p>Газовые трубы: может привести к взрыву или возгоранию. Телефонный провод и громоотвод: может привести к удару током и возгоранию во время грозы. Водопроводные трубы: провод заземления бесполезен в пластике.</p>
---	---

Внешняя конструкция

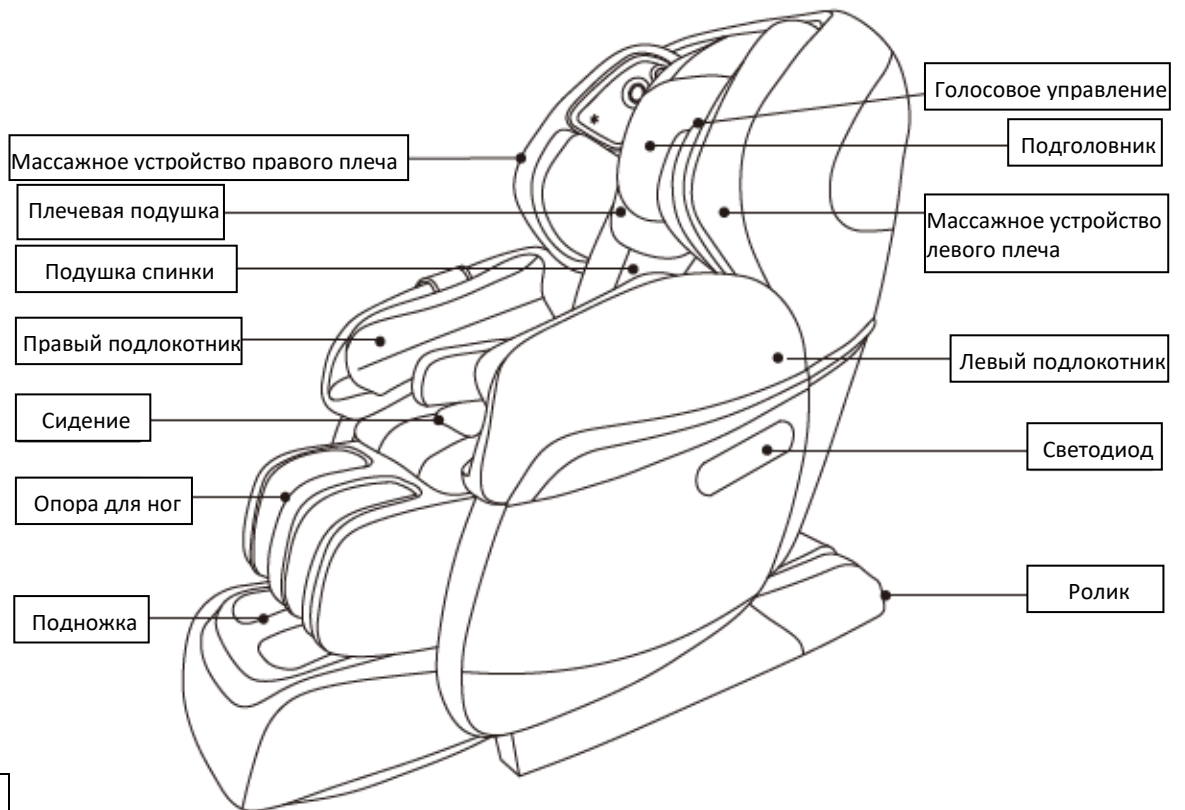

Подготовка

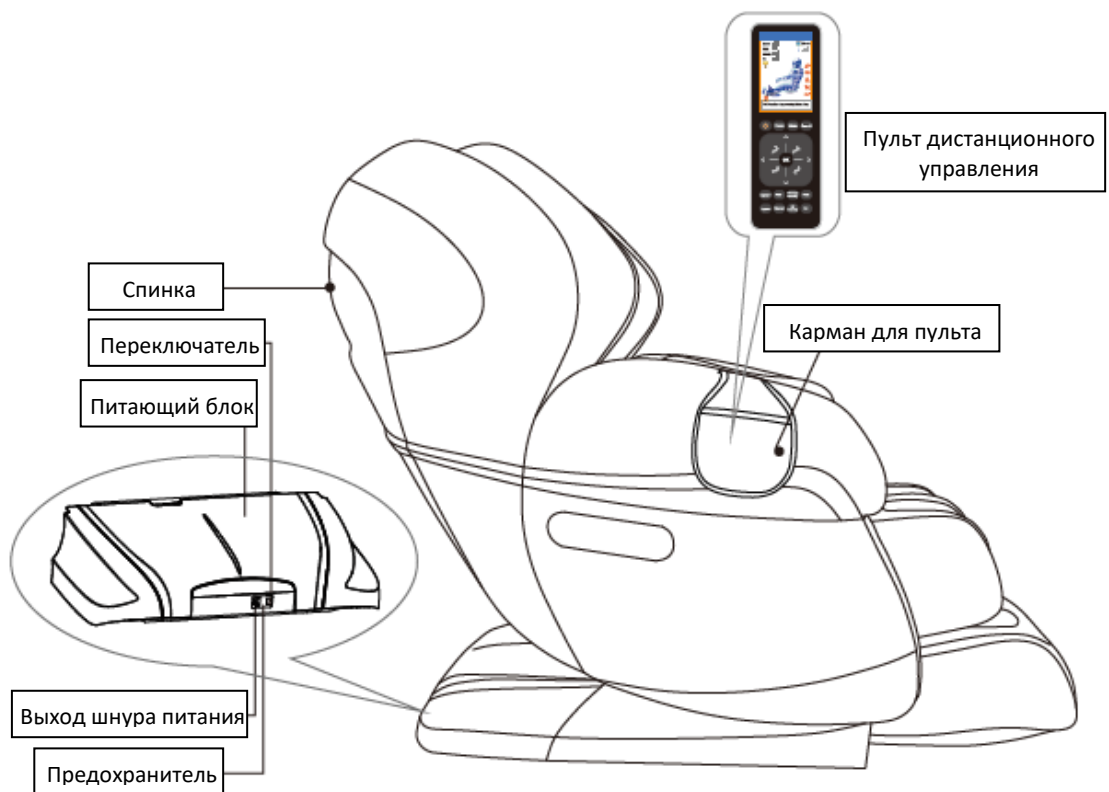

Внутренняя конструкция

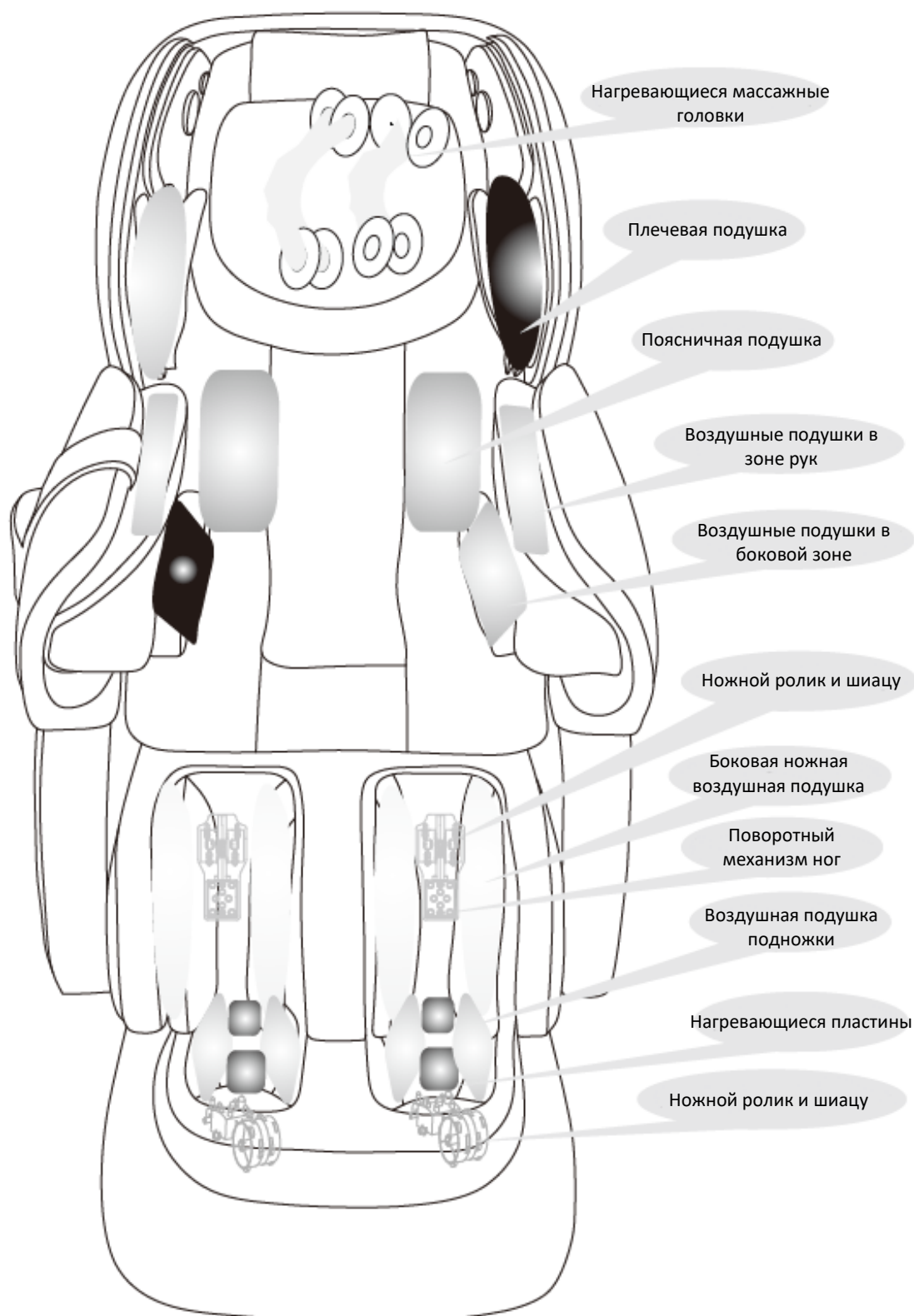

Разнесенный вид

Подготовка

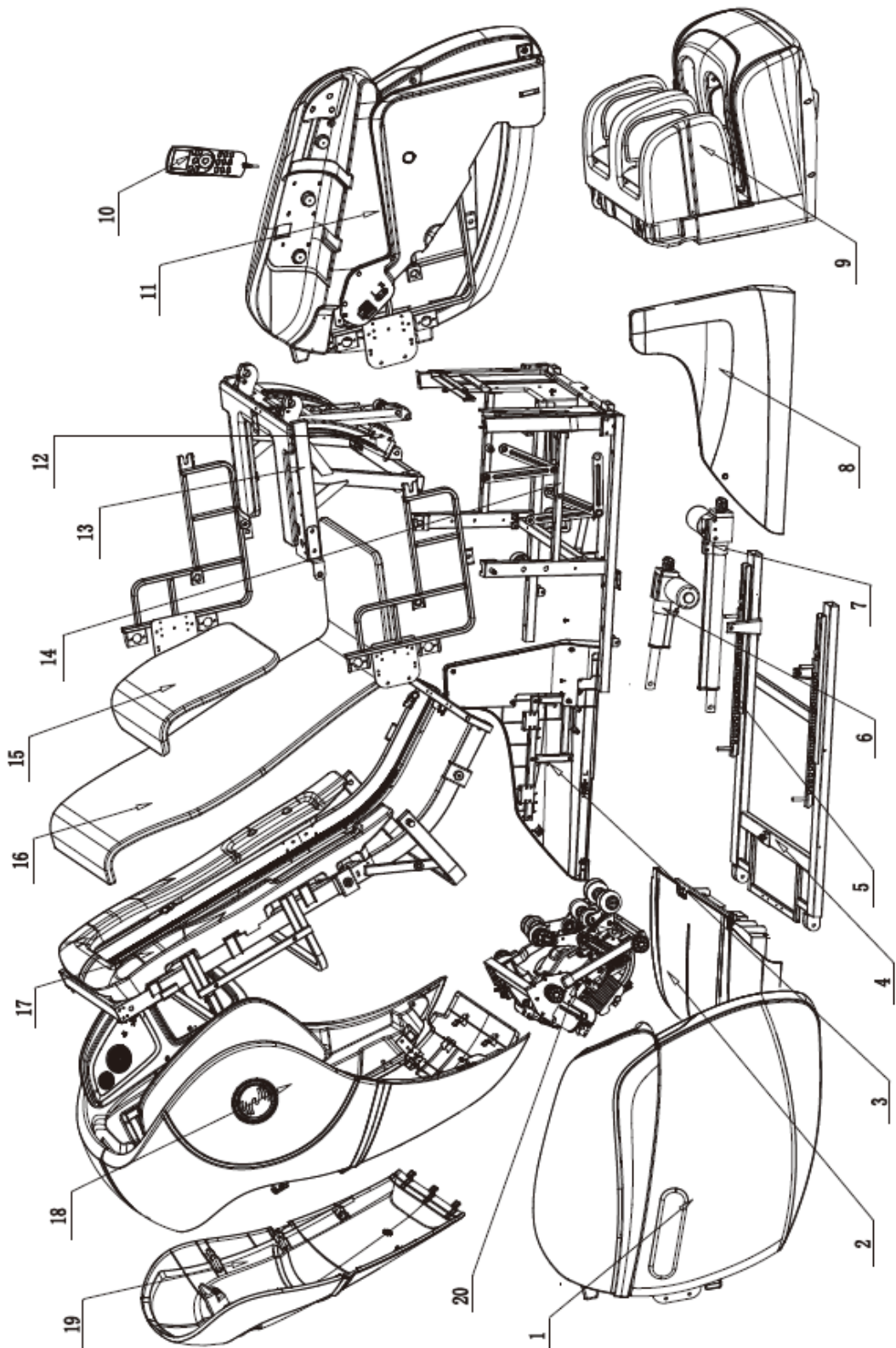

Список деталей

№	Название	Кол-во	№	Название	Кол-во
1	Правый подлокотник в сборе	1			
2	Питающий блок в сборе	1			
3	Левый щиток	1			
4	Основание в сборе	1			
5	Направляющая	2			
6	Электропривод сидения	1			
7	Электропривод спинки	1			
8	Правый щиток	1			
9	Опора для ног и подножка в сборе	1			
10	Пульт дистанционного управления	1			
11	Левый подлокотник в сборе	1			
12	Электропривод подножки	1			
13	Поверхность рамы сидения в сборе	1			
14	Нижняя рама сидения в сборе	1			
15	Подушка	1			
16	Подушки спинки и сидения	1			
17	Спинка в сборе	1			
18	Плечевое устройство в сборе	1			
19	Задний кожух в сборе	1			
20	Массажный аппарат	1			

Установка (1)

Шаг 1. Достаньте главный корпус и другие элементы из картонной коробки.

- 1 Чтобы достать коробки с запасными частями и главное кресло из картонной коробки, нужно не менее трех человек.
- 2 Проверьте наличие всех запасных частей.

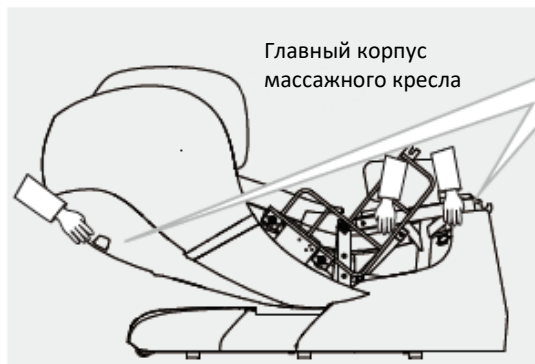

Главный корпус
массажного кресла

Два человека должны держать металлическую раму сидения справа и слева, еще один – поддерживает спинку сзади, после чего можно доставать кресло из коробки.

Дополнительные детали

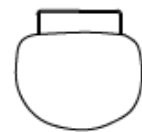

Подголовник



Плечевая подушка

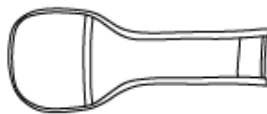

Карман для пульта



Шнур питания



Пульт



Подушка спинки

Установка

- 3 Достаньте левый и правый подлокотник из коробки для подлокотников, положите их на стол или на ровный пол (будьте аккуратны, чтобы не поцарапать поверхность)



Правый подлокотник



Левый подлокотник

- 4 Достаньте подножку из коробки для подножки, держитесь за переднюю и заднюю часть подножки, а затем достаньте ее из коробки.

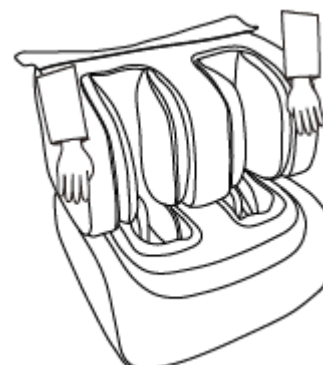

Подножка

Установка (2)

- **Проверка пространства**
 - Обязательно освободите пространство для сборки.

Не менее 50 см
от стены

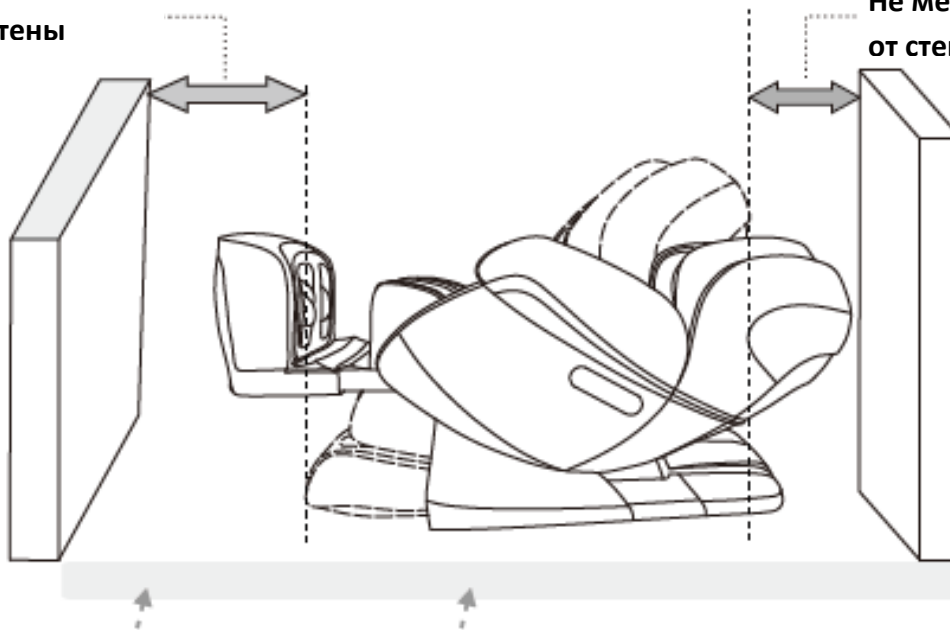

Подушки

Нижняя часть

Не менее 10 см
от стены

Установка

Массажное кресло тяжелое, при продолжительном использовании оно может испортить ваше напольное покрытие. Постелите одеяло или другую мягкую ткань, чтобы защитить пол.

Внимание:

- Не используйте кресло во влажных помещениях: у бассейна, в ванной комнате, во избежание протечки или удара током.
- Установите кресло на ровной поверхности, во избежание падения, шума или других проблем во время использования кресла.
- Не используйте кресло под прямыми солнечными лучами или при воздействии высоких температур, во избежание износа обивки.

Установка (3)

Шаг 2. Сборка подножки

- 1 Отвинтите болт из подвеса подножки.
- 2 Плотно подключите воздушный шланг подножки к соответствующим трубкам подачи воздуха главного корпуса.
- 3 Плотно подключите провод питания в выход питания.
- 4 Поднимите пластину вала вращения на подвесах, поднимите подножку руками, вставьте вал вращения в подвесы на главном корпусе, опустите пластину вала вращения вниз.
- 5 Плотно затяните болт.
- 6 Соедините кожаную обивку подножки с сидением с помощью липучки.

⚠ Предупреждение: Убедитесь, что воздушный шланг и провода не переплетаются.

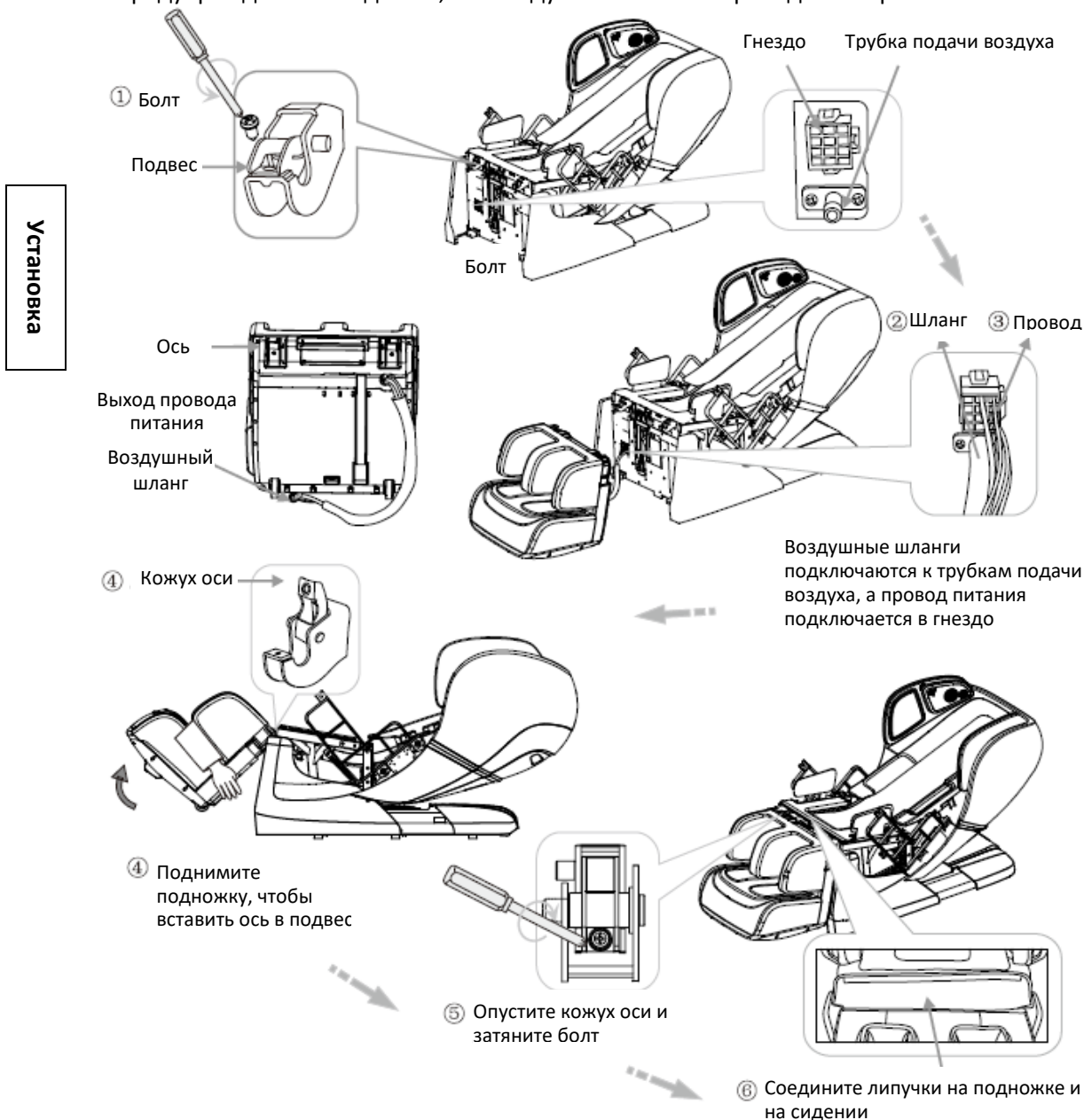

Установка (4)

Шаг 3. Сборка левого и правого подлокотника

- 1 Поднимите подлокотник и вставьте его во вращающуюся стойку в боковой части корпуса кресла.
- 2 Вставьте штепсель питания в разъем.
- 3 Плотно подключите воздушный шланг подлокотника к трубкам подачи воздуха сидения, черная трубка подачи воздуха должна быть подключена к воздушному шлангу с пометкой «1», а серая трубка подачи воздуха должна быть подключена к воздушному шлангу с пометкой «2».
- 4 Вставьте заднюю пластину фиксации подлокотника в фиксирующее отверстие на корпусе кресла.
- 5 Достаньте резиновые втулки из подлокотников, вставьте винты в отверстия и плотно затяните их, а затем вставьте втулки обратно.

▲ ВНИМАНИЕ: Не сдавливайте воздушные шланги во время установки. Это может привести к утечке воздуха, либо воздушные подушки могут не надуться. Убедитесь, что пластина фиксации и провод светодиода надежно подключены, иначе подлокотник может упасть, либо светодиод не загорится.

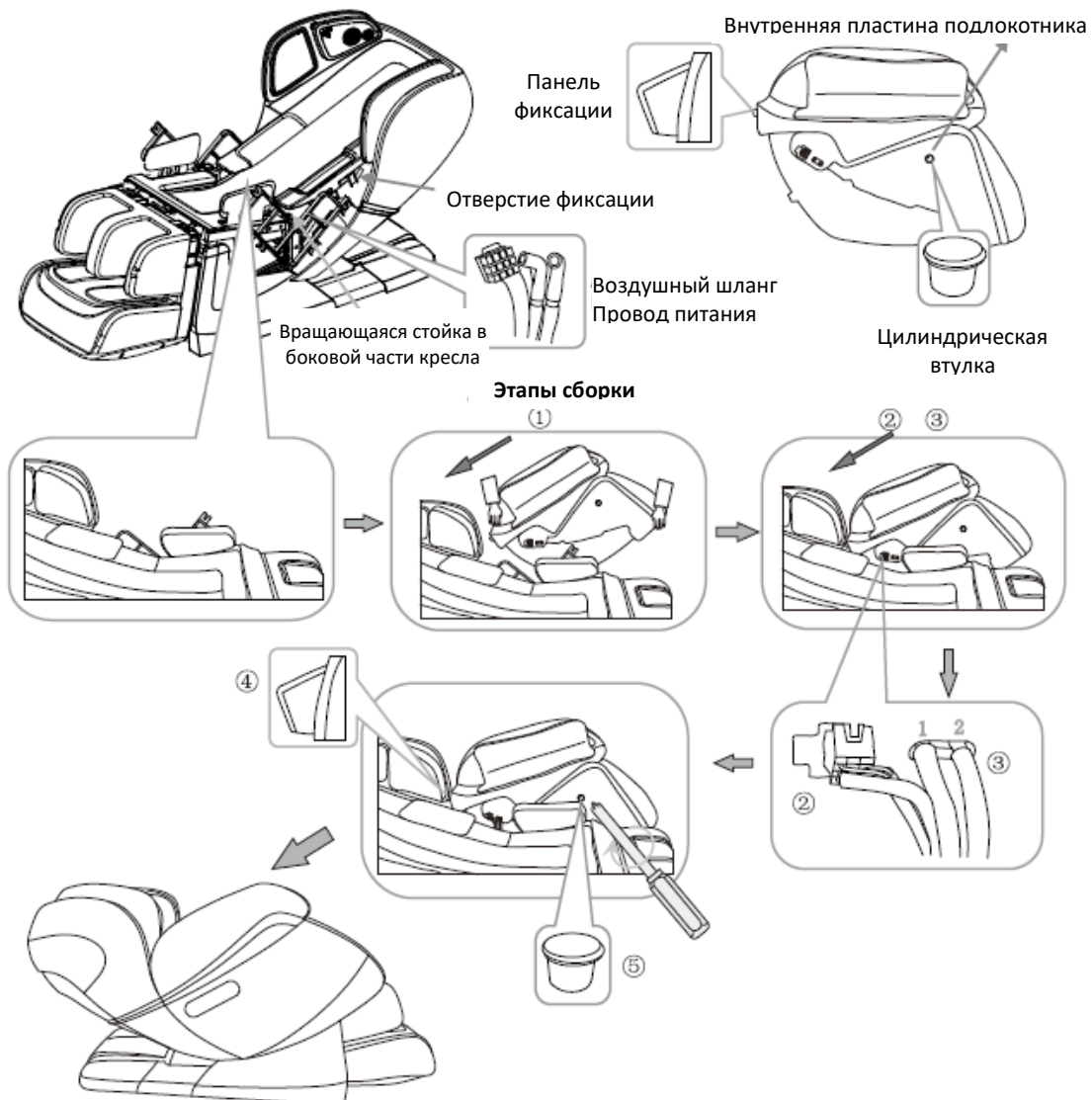

Установка (5)

Шаг 4. Установка пульта дистанционного управления и кармана для пульта

- 1 Наденьте карман для пульта дистанционного управления на верхнюю часть правого подлокотника, закрепите две части с помощью липучки.
- 2 Вложите пульт дистанционного управления в карман
- 3 Протяните провод пульта дистанционного управления через ремень фиксации в правой части сидения.
- 4 Сопоставьте полый штекер провода пульта с контактами выхода в правой части сидения, подключите пульт дистанционного управления в выход, убедитесь, что штекер вставлен плотно, а затем затяните гайку.

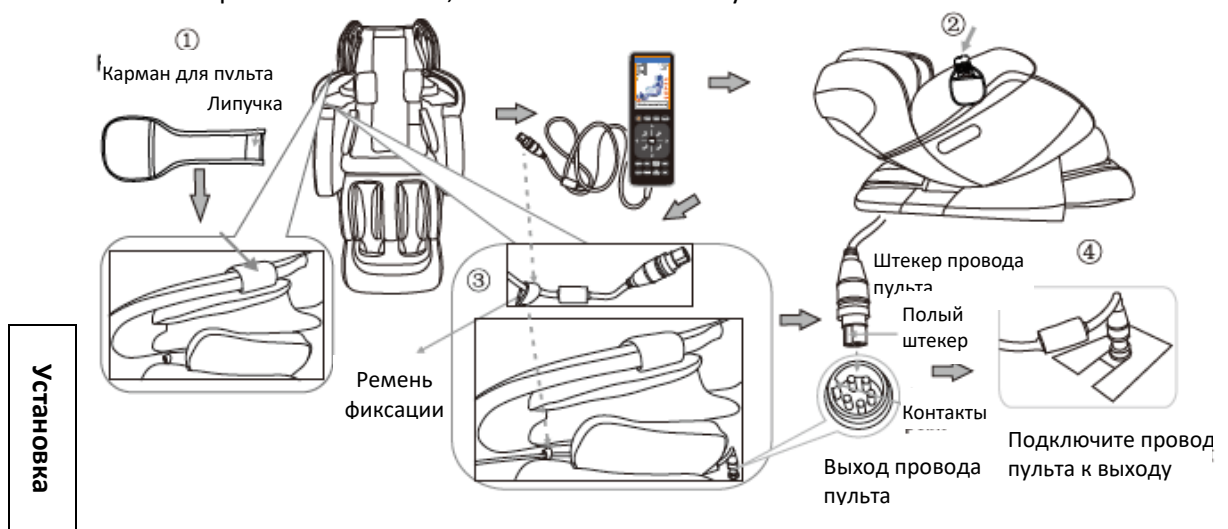
**Шаг 5. Установка подушки спины, плечевой подушки, подголовника и кармана пульта**

Поместите подушку сидения, плечевую подушку, подголовник на спинку и закрепите с помощью молнии и липучек.

★Советы

С целью получения корректных данных тестирования тела для получения наилучшего эффекта от массажа, сев в кресло, поместите голову таким образом, чтобы нижний край подголовника находился на уровне ушей, прежде чем пристегивать элементы к спинке.



Подушка спинки

Подголовник

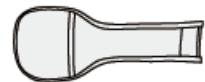

Карман для пульта



Плечевая подушка

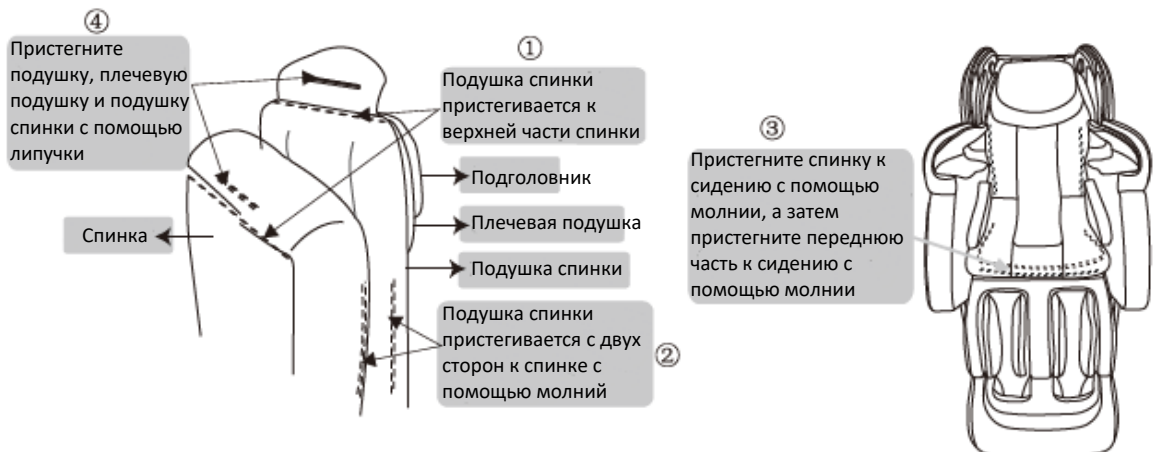

Установка (6)

Шаг 6. Сброс настроек кресла

- 1 Подключите кабель в отверстие А в блоке питания, как показано на рисунке.
- 2 Вставьте штекер кабеля в выход.
- 3 Нажмите на переключатель в задней части блока питания. (Переведите в положение вкл/выкл «I/O», надавите вниз, чтобы включить кресло.)
- 4 Выключите кресло, спинка перейдет в вертикальное положение



Убедитесь, что переключатель выключен, прежде чем вставлять штекер кабеля в выход.

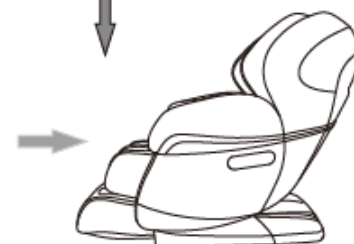
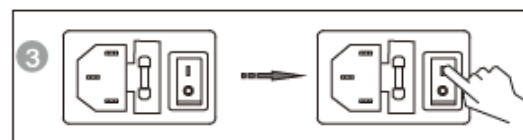
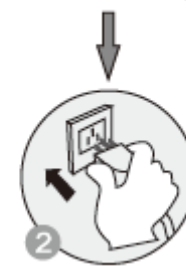
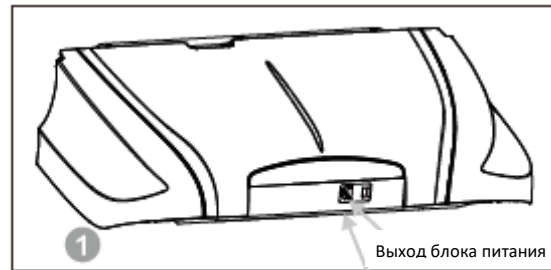

Сброс настроек кресла



Помещение

	Внимание
	Не используйте кресло во влажных помещениях: у бассейна, в ванной комнате, во избежание протечки или удара током.
	Не используйте кресло под прямыми солнечными лучами или при воздействии высоких температур, во избежание износа обивки.
	Установите кресло на ровной поверхности, во избежание падения, шума или других проблем во время использования кресла.

Проверка пространства перед креслом

Проверьте пространство перед креслом, когда спинка опущена, а подножка выдвинута, убедитесь, что рядом нет людей, животных и прочих предметов.

Массаж



- **Проверка подключения кабеля и вилки**
 - (1) Всегда протирайте пыль с вилки (сухой тканью).
 - (2) Не переламывайте, не ремонтируйте, не складывайте, не растягивайте, не завязывайте, не ставьте тяжелые предметы (особенно кресло) на шнур питания.



Проверка помещения

- **Пространство для использования кресла**
 - Не менее 10 см от стены.

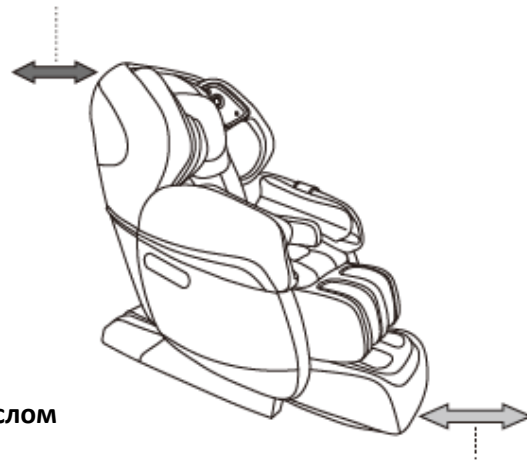

- **At**
 - Не менее 50 см перед ногами.

- **Проверка окружающего пространства**
Когда спинка откинута или подножка выдвинута, обратите внимание на то:
 - (1) Нет ли людей впереди и сзади.
 - (2) Площадь пространства.

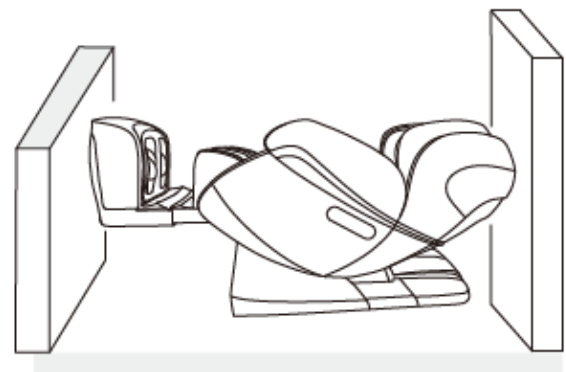
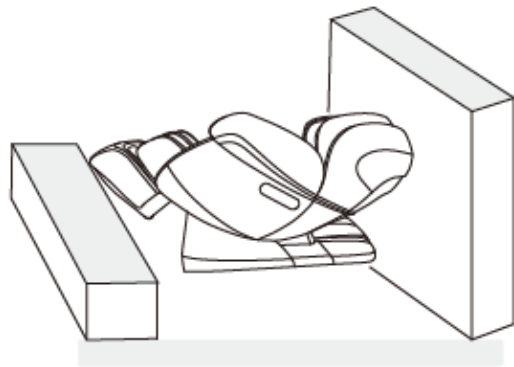

Перемещение кресла



Внимание

Не перемещайте кресло во время работы во избежание несчастных случаев или повреждения

Перемещение

- Скрутите кабели и положите их в сидение во избежание их повреждения при перемещении.
- Если вы уроните кресло, внутренние элементы могут повредиться.
- Не используйте нижний ролик на деревянном полу или полу из другого легко повреждаемого материала. Поднимать кресло должны двое взрослых людей.
- Убедитесь, что питание выключено, а вилка не касается пола (лучше перевести кресло в вертикальное положение, чтобы спинка не ударилась о пол)



Нормальное перемещение

- 1 Надавите на подголовник, чтобы кресло стало на задние ролики. Затем толкайте кресло в желаемое место и медленно опустите.

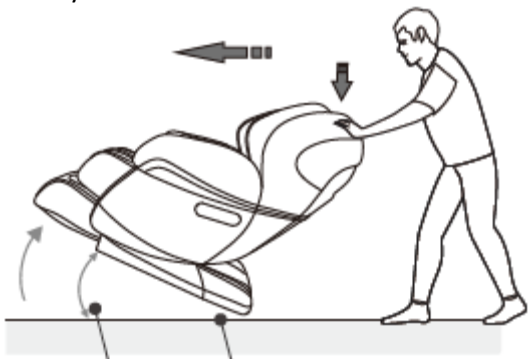

Не более 40 градусов Ролик



Придерживайте опору для ног, чтобы переместить кресло, как показано на рисунке, при наличии царапин на заменителе кожи. При опускании спинки во время массажа подлокотники двигать нельзя.

Регулировка перед массажем

• Перед регулировкой

Убедитесь, что ролики массажного механизма остановлены в верхней части спинки, а затем медленно присаживайтесь в кресло.



- * Во избежание травм от неправильного положения массажной головки.

Если массажная головка не может найти положение плеч при определении акупунктурных точек, она по умолчанию перейдет в среднюю часть спинки.

Правильное положение:

Опустите спину на спинку кресла, а голову на подголовник.



Пульт издаст один звуковой сигнал, когда начнется процесс сканирования тела. Когда вы услышите этот звуковой сигнал, вы можете нажать кнопку вверх/вниз на пульте, для ручной регулировки положение плеч.

- * Неправильное определение положения плеч может повлиять на комфортность массажа.

• Совет

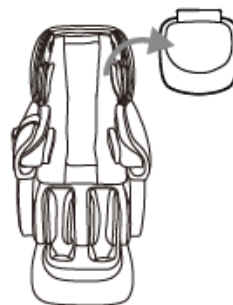

- Если вам кажется, что массаж не достаточно сильный, вы можете убрать подушку и плечевую подушку.

- массажное кресло тяжелое, при продолжительном использовании оно может испортить ваше напольное покрытие. Постелите одеяло или другую мягкую ткань, чтобы защитить пол.

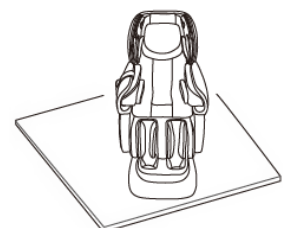





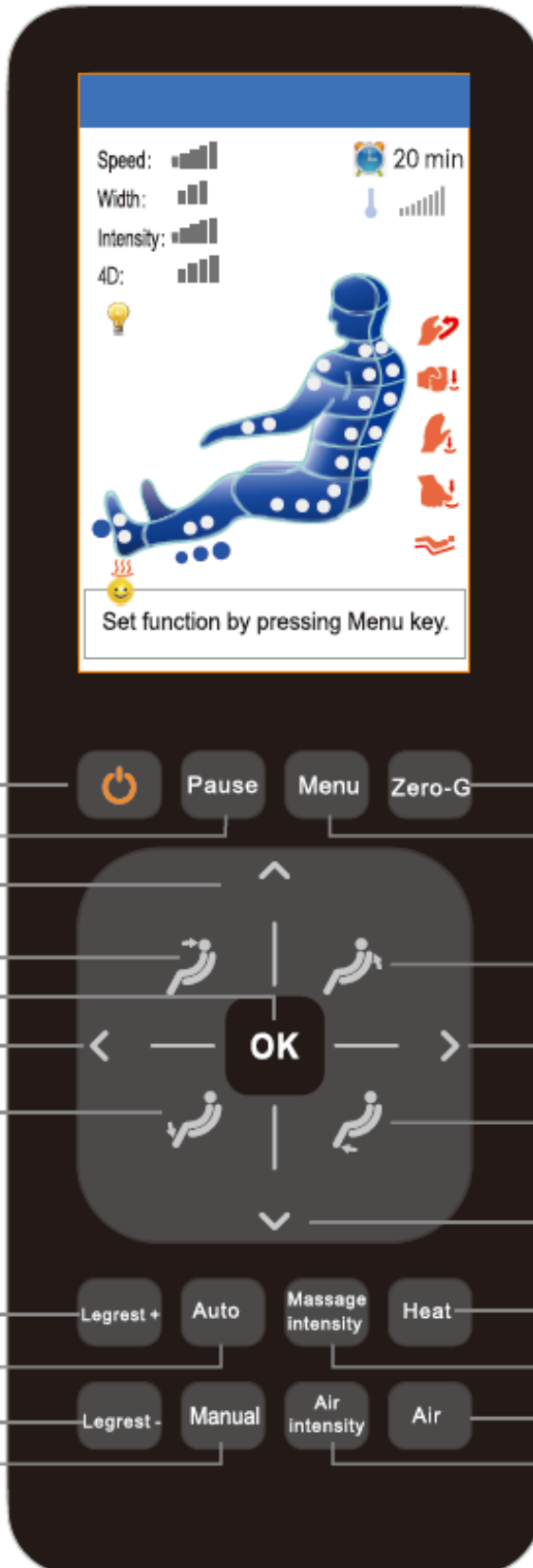













17 Ручное управление

Ручное управление



Массаж

- | | | | | | |
|------------------------------------|-----------|--------|-------------------|--------|------------------------------------|
| ВКЛ/ВЫКЛ | | Pause | Menu | Zero-G | Нулевая гравитация |
| Пауза | | | | | Меню |
| Вверх | | | | | |
| Поднять подножку и опустить спинку | | | | | Поднять спинку и опустить подножку |
| Кнопка подтверждения | | | | | |
| Влево | | | | | Вправо |
| Опустить подножку | | | | | Поднять подножку |
| | | | | | Вниз |
| Подножка+ | Legrest + | Auto | Massage intensity | Heat | Нагрев |
| Авто | | | | | Интенсивный массаж |
| Подножка- | Legrest - | Manual | Air intensity | Air | Воздух |
| Ручная настройка | | | | | Интенсивность воздуха |

	<p>1. Нажатие кнопки ВКЛ/ВЫКЛ в режиме ожидания массажное кресло включится. После этого нажмите кнопку Меню или другую кнопку, чтобы выбрать любую автоматическую программу массажа. Массажное устройство определит высоту плеч и начнет массаж. Нажатие кнопки ВКЛ/ВЫКЛ во включенном состоянии выключит массажное кресло и вернет его в изначальное положение. Подножка опустится в самую нижнюю позицию, спинка поднимется вверх, контроллер выключится через 3-5 секунд.</p>
	<p>2. Нажмите эту кнопку во включенном состоянии, чтобы остановить все функции. Все кнопки в это время перестанут работать. Нажмите кнопку ВКЛ/ВЫКЛ для повторного запуска массажа.</p>
	<p>3. Нажмите эту кнопку на главном экране, чтобы перейти на экран меню. Пользователь может устанавливать различные функции для массажного кресла. Нажмите ее на экране Меню, чтобы вернуться на главный экран.</p>
	<p>4. Нажмите эту кнопку во включенном состоянии один раз, чтобы достичь эффекта нулевой гравитации первого уровня; нажмите кнопку еще раз, чтобы достичь эффекта нулевой гравитации второго уровня; нажмите кнопку третий раз, чтобы перейти в режим сна. Нажмите кнопку четвертый раз, массажное кресло вернется в вертикальное положение. Кнопка работает по такому циклу.</p>
	<p>5. Нажимайте эту кнопку, чтобы спинка начала опускаться, а подножка подниматься. Отпустите кнопку, спинка и подножка прекратят двигаться. При регулировании положения сидения на экране контроллера отображается процесс регулировки - ***.</p>
	<p>6. Нажимайте эту кнопку, чтобы спинка начала подниматься, а подножка опускаться. Отпустите кнопку, спинка и подножка прекратят двигаться. При регулировании положения сидения на экране контроллера отображается процесс регулировки - ***.</p>
	<p>7. Нажимайте эту кнопку, чтобы подножка начала опускаться. Отпустите кнопку, подножка прекратит двигаться. При регулировании положения сидения на экране контроллера отображается процесс регулировки - ***.</p>
	<p>8. Нажимайте эту кнопку, чтобы подножка начала подниматься. Отпустите кнопку, подножка прекратит двигаться. При регулировании положения сидения на экране контроллера отображается процесс регулировки - ***.</p>
	<p>9. Нажмите эту кнопку на экране меню для подтверждения выбора пункта меню или перехода в следующее меню.</p>
	<p>10. Есть четыре кнопки направления: вверх, вниз, влево и вправо. На экране меню она используется для навигации: нажмите вверх или вниз для быстрого перехода по пунктам меню, нажмите влево или вправо для перехода в предыдущее и следующее меню. В ручном режиме кнопки вверх и вниз также используются для регулировки положения массажного ролика в процессе сканирования тела и массажа фиксированных точек.</p>
 	<p>11. Нажмите эти кнопки, чтобы выдвинуть или вернуть на место подножку.</p>
	<p>12. Автоматическая программа. Этой кнопкой можно регулировать давление воздуха.</p>
	<p>13. Нажмите эту кнопку для управления интенсивностью массажа.</p>
	<p>14. Нажмите эту кнопку во включенном состоянии для включения нагрева массажного устройства.</p>
	<p>15. Нажмите эту кнопку во включенном режиме: каждое нажатие переключает виды ручных программ. На выбор представлено 5 видов массажа: «Разминание», «Постукивание», «Поколачивание», «Разминание и постукивание», «Массаж шиацу», на экране отображается соответствующий вид массажа.</p>
	<p>16. Нажмите эту кнопку для управления интенсивностью массажной воздушной подушки.</p>
	<p>17. Нажмите эту кнопку, чтобы включить/выключить массаж давлением воздуха. Если она включена, массаж воздушным давлением был активирован.</p>

Описание изображений на ЖК-экране

Главное меню



Нажмите кнопку «вкл/выкл» во включенном состоянии, раздастся один звуковой сигнал. На ЖК-экране отобразится экран запуска, а спустя 2-3 секунды отобразится главное меню, массажное кресло войдет в режим ожидания. На главном экране будут показаны положение, вид, время массажа, текущее состояние массажа и т.д. Вся информация будет периодически обновляться после начала работы кресла.



Экран меню

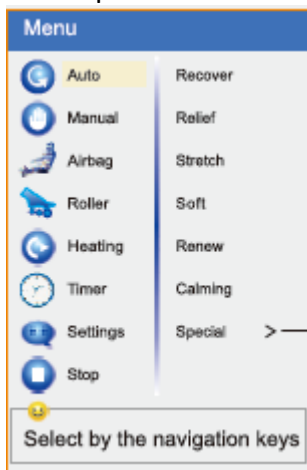

Нажмите кнопку «Меню» на главном экране, чтобы перейти в меню для настройки функций массажа. Нажмите кнопку «Меню» на экране меню, чтобы выйти и вернуться на главный экран.

Автоматический массаж: нажмите кнопку «Меню», курсор остановится на программах автоматического массажа. Нажмите ОК, чтобы выбрать один из семи доступных режимов: Восстановление, Снятие боли, Растяжка, Музыкальный, Обновление, Расслабление, Специальный. Специальный массаж включает шесть режимов массажа: Обновление, Энергия, Возрождение, Активный, Расслабление, Лечение.

- Обновление
- Энергия
- Возрождение
- Активный
- Расслабление
- Лечение

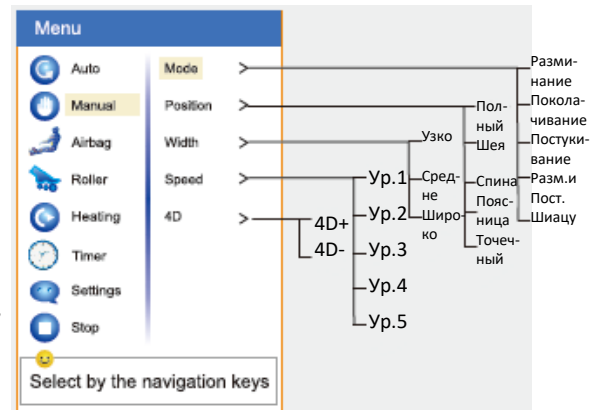

Ручной: Выберите массаж в ручном режиме, нажмите кнопку ОК. Доступно 5 функций: режим, положение, ширины, скорость 4D-массаж. Выберите соответствующую функцию и нажмите ОК для выхода в следующее меню, а затем выберите необходимый метод массажа.

Техника массажа: Разминание, Поколачивание, Постукивание, Разминание и постукивание, Шиацу.

Положение массажа: Полный, Частичный, Точечный. Если массажное кресло работает в ручном режиме точечного массажа, пользователь может использовать кнопки вверх/вниз для регулировки положения массажа. Информация о «регулировке положения массажа..» будет отображаться в нижней части экрана. (Частичный: Массажное устройство будет совершать возвратно-поступательные движения в рамках диапазона выбранного места.)

Ширина массажа: Узко, Средне, Широко. **Настройка скорости:** 5 уровней на выбор. **4D:** 4D+, 4D-

Примечание:

1. При выборе режима массажа положение по умолчанию – Полный. Необходимо провести сканирование тела.
2. Частичный и точечный массаж не требует сканирования тела. Другими словами, если во время или перед завершением сканирования тела выбрать Частичный или Точечный массаж, кресло остановит сканирование и перейдет к соответствующей функции. Если вы снова переключитесь на Полный массаж или выберите другой режим, сканирование тела будет снова активировано.

Описание изображений на ЖК-экране

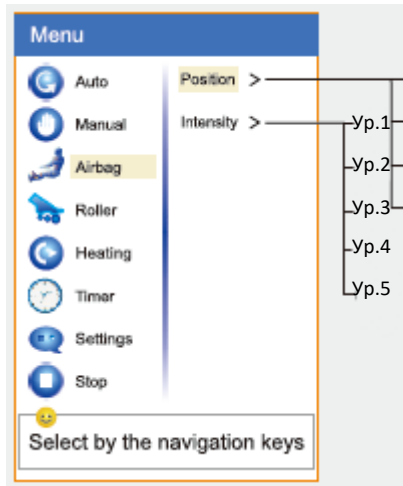

- Все тело
- Ур.1 — Верхняя часть
- Ур.2 — Поясница
- Ур.3 — Ноги
- Ур.4
- Ур.5



Воздушная подушка: Нажмите кнопку «Меню» и выберите пункт «Воздушная подушка». Затем нажмите ОК. Доступно два варианта: положение и интенсивность. Выберите соответствующую функцию и нажмите ОК, чтобы войти в следующее меню, выберите положение воздушной подушки: все тело, верхняя часть, поясница, ноги. Доступно 5 уровней интенсивности.



Ролики для ног: Нажмите кнопку «Меню», выберите Ролик с помощью стрелок. Нажмите ОК, чтобы выбрать «Быстро», «Мягко» или «Стоп».

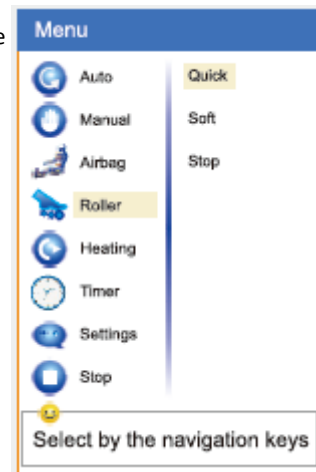

Массаж

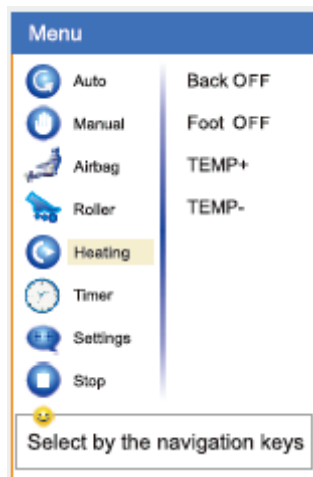

Нагрев: Нажмите кнопку «Меню», выберите Нагрев с помощью стрелок, нажмите ОК для выбора функции нагрева: Спина, Ноги, ТЕМП+ или ТЕМП-.



Таймер: Нажмите кнопку «Меню», выберите Таймер с помощью стрелок, доступны варианты: 10 минут, 20 минут, 30 минут. Время по умолчанию – 20 минут. По истечению времени кресло автоматически выключится.

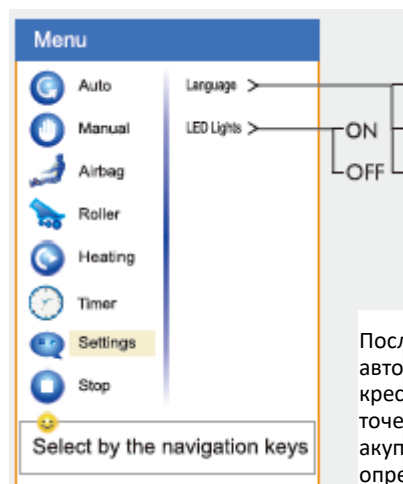
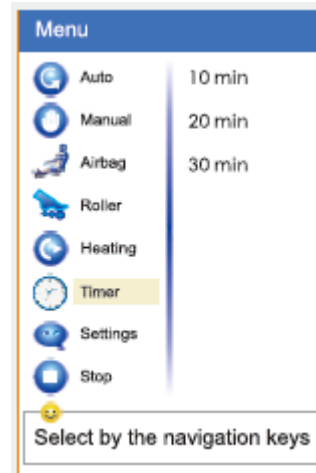

Настройки: После нажатия кнопки «Меню» выберите настройки с помощью стрелок: выберите язык и ВКЛ/ВЫКЛ светодиода.



Стоп: Нажмите кнопку «Меню», выберите Стоп с помощью стрелок, это остановит массаж и вернет вас на главный экран.

После включения при первом использовании автоматической программы, массажное кресло начнет определение акупунктурных точек, а на экране отобразится «поиск акупунктурных точек...». После окончания определения акупунктурных точек, раздастся 5 звуковых сигналов (раз в секунду).

Тем временем массажное устройство перейдет в плечевое положение. Если точки пользователя определены неверно, нажмите вверх или вниз для регулировки. Во время регулировки на экране отобразится «регулировка акупунктурных точек...». Время работы по умолчанию 20 минут. (Массажное кресло выключится и вернется в стартовое положение после окончания массажа).

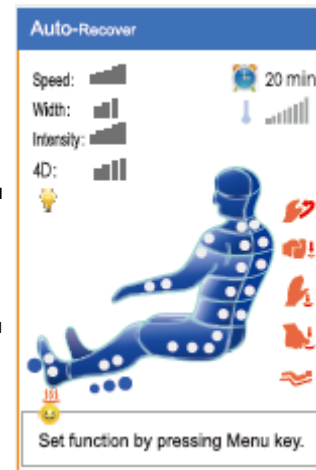

ВКЛ/ВЫКЛ



Шаг 1. Включение

- 1 Вставьте штекер шнура питания в отверстие «а».
- 2 Вставьте вилку в розетку.
- 3 Включите переключатель на блоке выключателя, массажное кресло включится.
- 4 Нажмите кнопку «ВКЛ/ВЫКЛ» на пульте дистанционного управления, который издаст один звуковой сигнал. После чего отобразится главный экран.

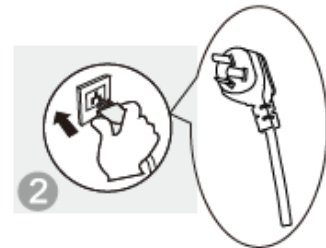

Массаж

Шаг 2. Массаж

- 1 Управляйте тренажером в соответствии с инструкцией по эксплуатации контроллера. Что касается методов массажа, см. раздел Использование пульта.
- 2 По окончании массажа, массажное устройство вернется в положение по умолчанию, а на контроллере отобразится «Выключение».



Пульт дистанционного управления

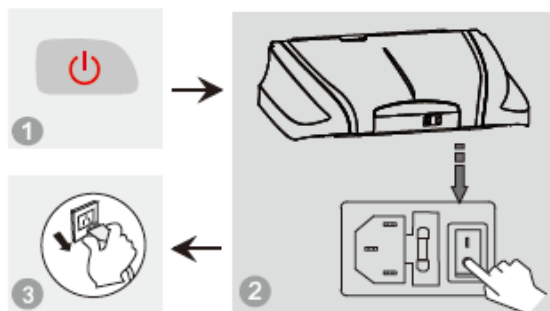

Шаг 3. Выключение питания

- 1 Когда кресло включено, нажмите кнопку ВКЛ/ВЫКЛ для выключения массажного кресла. Оно автоматически вернется в изначальное положение.
- 2 Выключите переключатель в нижней части спинки кресла, после того как ролики вернутся в первоначальное положение.
- 3 Отключите вилку из розетки.



1. Перед использованием поднимите подушку, подушку сидения и т.д., чтобы проверить, не поврежден ли пластик. При наличии повреждения прекратите использование, отключите кресло и обратитесь за ремонтом.
2. Подключайте кресло только в подходящую розетку.



1. Перед посадкой убедитесь, что между подлокотниками, подножкой, спинкой и сидением кресла ничего не зажато.
2. Подножка оборудована защитным устройством. Если между ногами и ступнями есть препятствие, подножка автоматически остановится.
3. Убедитесь, что перед использованием настройки кресла были сброшены.
4. Не стойте на кресле во время использования.

Изображение функций

<p>Поднятие ног</p> <p>Нажмите эту кнопку на контроллере, подножка начнет подниматься. Отпустите кнопку, подножка перестанет двигаться и зафиксируется в данном положении.</p>	<p>Нулевая гравитация</p> <p>Нажмите эту кнопку, спинка начнет опускаться, а подножка подниматься. Кресло приходит в комфортное положение нулевой гравитации. Нажмите кнопку еще раз, чтобы кресло приняло положение Сна. Нажмите кнопку в третий раз, чтобы вернуть кресло в положение по умолчанию. Спинка поднимется, а подножка опустится.</p>
<p>Опускание ног</p> <p>Нажмите эту кнопку на контроллере, подножка начнет опускаться. Отпустите кнопку, подножка перестанет двигаться и зафиксируется в данном положении.</p>	<p>Советы:</p> <p>Режим нулевой гравитации разработан в соответствии с теорией NASA о расслаблении в космической капсуле, и обеспечивается благодаря спинке, сидению и подножке, меняющим положение под разными углами. Поднятие подножки и опускание сидения может создать угол в 120 (+/-7) градусов между телом и подножкой, таким образом, сердце и колени оказываются на одном уровне, максимально снижая кровяное давление. При этом центр тяжести тела переносится на ягодицы, а благодаря положению Нулевой гравитации область соприкосновения тела и массажного кресла увеличивается, и воздействие массажных роликов распределяется равномерно, снижая давление на сердце и позвоночник. Таким образом, массаж в положении Нулевой гравитации создает эффект максимального расслабления.</p>
<p>Поднятие ног и опускание спинки</p> <p>Нажмите эту кнопку на контроллере, спинка начнет опускаться, а подножка подниматься. Отпустите кнопку, спинка и подножка перестанут двигаться и зафиксируются в данном положении.</p>	
<p>Поднятие спинки и опускание ног</p> <p>Нажмите эту кнопку на контроллере, спинка начнет подниматься, а подножка опускаться. Отпустите кнопку, спинка и подножка перестанут двигаться и зафиксируются в данном положении.</p>	
<p>Выдвигание и задвигание подножки</p> <p>Подножка может автоматически выдвигаться и задвигаться в диапазоне 22 см.</p> 	<p>Новая изогнутая направляющая, комбинация массажа спины и ягодиц</p> <p>Массажное кресло обладает технологией изогнутой 4D направляющей в сочетании с запатентованным механизмом 4D-массажа, осуществляя массаж спины и ягодиц. Она расширяет функции традиционной L-образной направляющей, которая не поддерживала горизонтальное положение и растяжение, а потому не могла обеспечить наилучший эффект от массажа.</p> 

Массаж



1. Убедитесь, что рядом со спинкой нет людей, животных и других предметов во избежание неожиданных травм или повреждения имущества.
2. При регулировке спинки внимательно следите за промежутком между спинкой и подлокотником.
3. Во время движения подножки не становитесь на нее и не вставайте с сидения, а также не мешайте движению подножки во избежание повреждения кресла.
4. Ознакомьтесь с инструкцией по эксплуатации.

Изображение функций

Массаж рук

Массажное кресло оснащено подлокотниками, изготовленными по технологии космических капсул, со встроенной функцией импульсного массажа давлением воздуха. Поместите руки между воздушными подушками подлокотника. После заполнения воздухом осуществляется разминающий массаж рук и кистей. Массаж рук производится под любым углом наклона кресла.

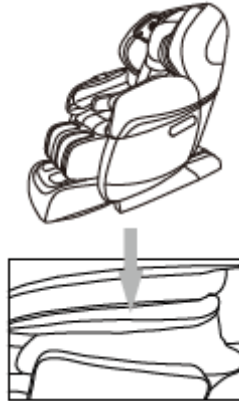
**Музыкальная терапия**

Подголовник окружен несколькими колонками. Беспроводной музыкальный Bluetooth-плеер интегрирует музыку в процесс массажа, создавая синхронную терапию, которая позволяет роликам массировать вас в ритм музыки. Расслабление под любимую музыку улучшит кровообращение и уменьшит усталость.

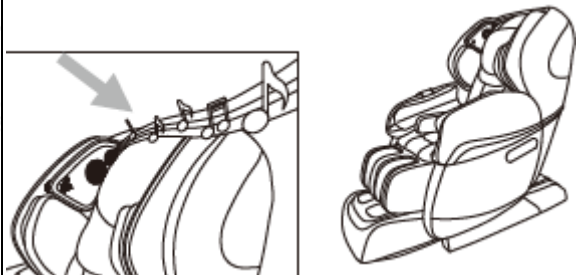
**Массаж плеч**

Многослойные воздушные подушки, расположенные у обоих плеч, способствуют растяжению. Массажные 4D-ролики толкают ваше тело вперед, в то время как воздушные подушки охватывают ваши плечи для обеспечения полноценного растяжения тела.

**Голосовое управление**

Для использования технологии распознавания голоса сначала ванн необходимо будет озвучить голосовые команды: включите режим распознавания голоса, после чего кресло будет распознавать голосовые команды. Вы будете слышать соответствующие ответы системы из динамиков после успешного распознавания креслом команды. Работают соответствующие запросы:

Голосовая команда	Ответ системы
Включить режим распознавания голоса	Распознавание голоса запущено
Китайский массаж	Китайский массаж запущен
Облегчение боли	Облегчение боли запущено
Растяжение тела	Растяжение тела запущено
Знакомство	Знакомство запущено
Расслабление	Расслабление запущено
Запуск нулевой гравитации	Нулевая гравитация запущена
Выключить распознавание голоса	Режим распознавания голоса отключен
Отключить массажное кресло	Массажное кресло отключается

Массаж ног

Инновационная технология массажа ног обеспечивает разминающий и растирающий массаж мышц ног, что позволяет эффективно облегчить боль в ногах и способствовать их восстановлению.

**Разогрев стоп**

Инновационная разработка – двусторонняя техника вращения и разминки стоп, осуществляющая как функцию разминания стоп, так и их разогрев. Благодаря этому пользователь получает наилучший эффект от массажа, полезный для здоровья.

**Внимание:**

1. Включите режим распознавания голоса. Если вы скажете «Выключить голосовое распознавание» и «Отключить массажное кресло», массажное кресло отключится по умолчанию; если вы хотите перезапустить функцию, скажите «Включить режим распознавания голоса».
2. После распознавания голосовой команды спустя 1 секунду из динамиков прозвучит ответ системы, после чего можно озвучивать следующую голосовую команду.
3. После включения режим распознавания голоса будет запущен в течение 3 минут. Спустя 3 минуты кресло выйдет из режима распознавания голоса. Если вы хотите перезапустить функцию, скажите «Включить режим распознавания голоса».
4. Используйте стандартный язык системы и говорите плавно.

Хранение массажного кресла

1. Убедитесь, что рядом со спинкой и подножкой нет людей, животных и других предметов.



2. Верните спинку и подножку в нормальное положение с помощью контроллера. (или нажмите кнопку ВКЛ/ВЫКЛ, чтобы спинка и подножка вернулись в нормальное положение)

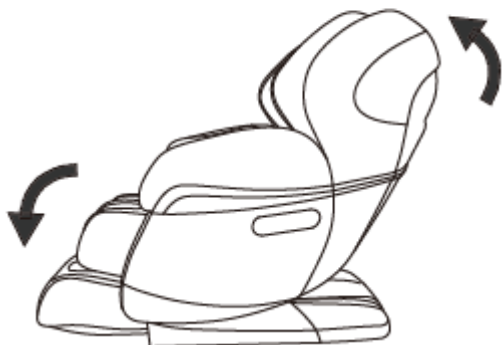

3. После того как кресло вернется в вертикальное положение, положите пульт в карман на правом подлокотнике.



5. Отключите питание.

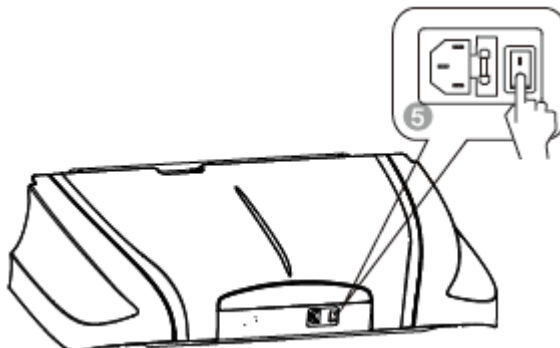

6. Отключите вилку от розетки. (Внимание: держите вилку при отключении)



7. При необходимости протрите кресло.



Внимание!

- После использования нажмите ВКЛ/ВЫКЛ для окончания работы и дождитесь возвращения кресла в нормальное положение.
- Убедитесь, что питание кресла отключено во избежание неожиданных травм детей или животных.
- После использования отключите питание, а затем отключите кресло от сети. Избегайте попадания влаги, грязи и повреждения изоляции.

Синтетическая кожа

Общая очистка

Очищайте кресло чистой мягкой сухой тканью.



Не используйте растворитель, бензин, спирт и другие химикаты.



Если испачкалась кожа

- 1 Обмакните мягкую ткань в 3-5% раствор нейтрального чистящего средства, выжмите, а затем мягко очистите пятна на поверхности кресла.
- 2 Прополощите ткань, выжмите и сотрите моющее средство с поверхности кресла.



- 3 Мягко очистите сухой тканью.
- 4 Дайте поверхности высохнуть (использование фена запрещается).

Обслуживание

Пластиковые детали

- 1 Обмакните мягкую ткань в нейтральное чистящее средство, выжмите, а затем мягко очистите тканевую поверхность кресла.
- 2 Протрите влажной выжатой тканью.
- 3 Дайте высохнуть.



Очистка контроллера

- 1 Протрите мягкой выжатой тканью.



- 2 Дайте высохнуть.

Не используйте растворитель, бензин, спирт и другие химикаты.



Пульт дистанционного управления

Тканевые части

- 1 Обмакните мягкую ткань в нейтральное чистящее средство, выжмите, а затем мягко очистите тканевую поверхность кресла.
 - Не используйте растворитель, бензин, спирт и другие химикаты.
- 2 Потрите загрязнения щеткой с нейтральным чистящим средством (избегайте чрезмерного давления)
 - * Чрезмерное давление может привести к повреждению ткани.
- 3 Протрите влажной выжатой тканью.
- 4 Дайте высохнуть.



Про очистку

- Перед очисткой отключите кресло от сети; не трогайте вилку мягкими руками.
- Перед подключением вилки в розетку убедитесь, что у вас сухие руки.
- При несоблюдении вышеприведенных инструкций пользователь может получить удар электрическим током или ожог.

Часто задаваемые вопросы и решение проблем

Проблема	Возможная причина	Решение
Массажное кресло не работает после включения питания.	Проверьте, включен ли переключатель.	Откройте пульт управления.
	Не выбран режим массажа.	Выберите режим массажа.
	Проверьте, плотно ли вилка вставлена в розетку.	Убедитесь, что вилка вставлена в розетку.
	Шнур или втулка повреждены.	Обратитесь к производителю или одобренному им технику для проверки или замены.
	Перегорел предохранитель.	Замените предохранитель на аналогичный.
Во время работы кресло издает странные звуки.	Неисправность в проводке.	Обратитесь к одобренному технику для проверки или замены.
	Это звук воздушного насоса, двигателя или механических частей.	Это нормальный звук, не обращайтесь на него внимания.
Правый и левый ролик остановились на разной высоте.	Массажные ролики работают по очереди.	Это нормально, не обращайтесь внимания.
Звук во время работы внезапно становится громче.	Проверьте, не работает ли кресло слишком долго.	Отключите питание, чтобы массажное кресло отдохнуло в течение получаса перед следующим периодом работы.
	Внутренние детали стачиваются из-за продолжительной работы. Это нормально.	Обратитесь к одобренному технику для проверки и ремонта.
Массаж внезапно остановился во время работы.	Внезапное отключение.	Снова подключите питание.
	Время работы закончилось.	Отключите питание, чтобы массажное кресло отдохнуло в течение получаса перед следующим периодом работы.
Спинка и подножка не опускаются.	Проверьте, нет ли каких-либо препятствий; перегрузка кресла; в целях безопасности массажное кресло иногда может отключаться.	Уберите препятствия; отключите питание, чтобы массажное кресло отдохнуло в течение получаса перед следующим периодом работы.
Кресло не возвращается в изначальное положение.	Чрезмерное время работы; время работы окончено.	Обратитесь к производителю или одобренному им технику для проверки или замены.
Шнур питания или вилка нагреваются.	Возможна перегрузка устройства.	Отключите питание, чтобы массажное кресло отдохнуло в течение получаса перед следующим периодом работы.
	Другие неисправности.	Прекратите использование, обратитесь к одобренному пользователю за помощью.

Прочее



Примечание: Если проблемы не вызваны ни одной из вышеприведенных причин, отключите переключатель и вилку из розетки, а затем свяжитесь с производителем или агентом по обслуживанию для ремонта кресла.

Технические данные

Название	Массажное кресло	Мощность	280Вт
Модель	RK8903S	Чистый вес/ Общий вес	Корпус: 100/121кг Подлокотники: 17,5/21кг Подножка и опора для ног: 31,5/35,5 кг
Входящее напряжение	АС120В, 60Гц АС220В, 50/60Гц АС240В, 50Гц		
Класс безопасности	Класс I	Размер упаковки	Корпус: 1520x795x955мм Подлокотники: 950x400x720мм Подножка и опора для ног: 585x570x615мм (Д x Ш x В)

Прочее