



* Руководство по установке и гарантийная карта включены

CS900

БЕГОВАЯ ДОРОЖКА

РУКОВОДСТВО ПОЛЬЗОВАТЕЛЯ



Редакция 050814

РУКОВОДСТВО ПОЛЬЗОВАТЕЛЯ БЕГОВОЙ ДОРОЖКИ CS900

ВАЖНО:

Все показанные изделия являются прототипами. Фактически поставляемый продукт может отличаться от них.

Технические характеристики, функции и программное обеспечение изделия могут быть изменены без уведомления.

Для получения последней версии руководства пользователя посетите веб-сайт www.truefitness.com.

Для получения документов на других языках посетите веб-сайт www.truefitness.com/document-library/29/international-manuals

IMPORTANTE

Todos los productos mostrados son prototipos. La realidad el producto suministrado puede diferir.

Especificaciones de productos, características y software están sujetas a cambios sin previo aviso.

Para la más actualizada de este manual del propietario, por favor visite www.truefitness.com

Para los documentos en otros idiomas, por favor visite www.truefitness.com/document-library/29/international-manuals

IMPORTANT:

Tous les produits présentés sont prototype. Le produit réel livré peut varier.

Spécifications du produit, caractéristiques et logiciels sont sujettes à modification sans préavis.

Pour la plus à jour le manuel du propriétaire s'il vous plaît visitez www.truefitness.com.

Pour documents dans des langues supplémentaires, veuillez www.truefitness.com/document-library/29/international-manuals de visite

重要提示：

显示所有产品的原型。实际交付的产品可能有所不同

产品规格，功能和软件如有更改，恕不另行通知

迄今为止对于大多数的使用说明书，请访问www.truefitness.com

对于其他语言的文档，请访问www.truefitness.com/document-library/29/international-manuals

هام:

جميع المنتجات المعروضة هي النموذج. قد تختلف المنتج الفعلي تسليمها.
مواصفات المنتج، والميزات والبرامج قابلة للتغيير دون إشعار.

لمعظم ما يصل حتى الآن دليل المالك يرجى زيارة www.truefitness.com

للمستندات في لغات إضافية، يرجى زيارة www.truefitness.com/document-library/29/international-manuals

WICHTIG:

Alle hier gezeigten Produkte sind Prototypen. Das tatsächliche Produkt ausgeliefert wird, kann variieren.

Produkt-Spezifikationen, Funktionen und Software können sich ohne vorherige Ankündigung ändern.

In den meisten Fällen bis zu Bedienungsanleitung Bisher besuchen Sie bitte www.truefitness.com.

Für Dokumente in weiteren Sprachen finden Sie unter www.truefitness.com/document-library/29/international-manuals

BELANGRIJK:

Alle getoonde producten zijn prototype. Daadwerkelijke product geleverd kan verschillen.

Product specificaties, eigenschappen & software zijn onderhevig aan verandering zonder kennisgeving.

Voor de meest actuele handleiding van de eigenaar kunt u terecht www.truefitness.com.

Voor documenten in andere talen kunt u terecht op www.truefitness.com/document-library/29/international-manuals

ВАЖНО:

Все показанные изделия являются прототипами. Фактически поставляемый продукт может отличаться от них.

Технические характеристики, функции и программное обеспечение изделия могут быть изменены без уведомления.

Для получения последней версии руководства пользователя посетите веб-сайт www.truefitness.com

Для получения документов на других языках посетите веб-сайт

www.truefitness.com/document-library/29/international-manuals

РУКОВОДСТВО ПОЛЬЗОВАТЕЛЯ БЕГОВОЙ ДОРОЖКИ CS900

Фрэнк Трулэск (Frank Trulaske), основатель и председатель правления компании TRUE, использует одинаковые простые принципы предоставления превосходных продуктов, услуг и поддержки уже более 30 лет. Сегодня компания TRUE является мировым лидером в производстве высококачественных кардиотренажеров для коммерческих рынков и рынков бытовых потребителей. Нашей целью является лидерство в технологиях, инновациях, эксплуатационных качествах, безопасности и стиле. Компания TRUE за годы своего существования завоевала множество наград за свои коммерческие и розничные продукты. Она продолжает оставаться ориентиром в отрасли. Фитнес-центры и клиенты вкладывают средства в продукты TRUE за их надежные коммерческие платформы, которые используются во всех кардиотренажерах, как коммерческих, так и потребительских.

Традиции производства качественных продуктов и культура инноваций компании TRUE позволили создать полную линейку действительно непревзойденных беговых дорожек, велотренажеров для помещений и эллиптических тренажеров. В результате люди по всему миру используют преимущества опыта компании TRUE. Инновационные решения, используемые во всей линейке продуктов, являются фирменным знаком традиций компании TRUE. Именно они позволили компании TRUE добиться успеха. Запатентованная технология Heart Rate Control® компании TRUE является одним из нескольких удивительных способов предоставления простой и превосходной функциональности, которой может наслаждаться любой пользователь. И самое главное, он может использовать эти функции для личного здоровья и фитнеса.

Компания TRUE стремится улучшать правильные с точки зрения биомеханики и удобные с точки зрения ортопедии функциональные продукты. Неважно, что это — сетчатое сиденье в велотренажере наклонного типа, ступени Soft Step® эллиптического тренажера или система Soft System® в нашей беговой дорожке — качество будет превосходным.

Наш успех основывается на постоянном и систематическом испытании продуктов и их компонентов в реальных условиях эксплуатации. Задачей наших сотрудников, разделяющих наши принципы, является предоставление лучших в мире продуктов.

Нашей целью является не продажа наибольшего числа кардиотренажеров в мире, а предоставление самого лучшего высококачественного оборудования для клиентов, занимающихся своим здоровьем и фитнесом.

Быть владельцем тренажера TRUE, значит, являться частью особого фитнес-сообщества, которое позволяет достигать результатов — Ваших результатов.

Спасибо, что становитесь частью мира TRUE.

ПРЕВОСХОДИТЕ ДРУГИХ!

РУКОВОДСТВО ПОЛЬЗОВАТЕЛЯ БЕГОВОЙ ДОРОЖКИ CS900

СОДЕРЖАНИЕ

Глава 1. Инструкции по

безопасности

Инструкции по безопасности	1
Использование ключа безопасности	4
Требования к размещению	4
Инструкции по заземлению	5
Требования к электропитанию	6
Таблички с предупреждениями	7
Соответствие требованиям	7

Глава 2. Инструкции по сборке

Контрольный список перед сборкой	9
Действия по сборке велотренажера	11

Глава 3. Обзор продукта

Обзор беговой дорожки	31
-----------------------	----

Глава 4. Программирование и работа

Мониторинг пульса	34
Контроль пульса	35
Описания программ	36
Видео Virtual Active®	40

Глава 4А. Операции консоли

Transcend

Обзор консоли Transcend	42
Вводные сведения о сенсорном экране	44
Навигация по сенсорному экрану	44
Веб-браузер	50
Интеграция с iPod®	51
Звук Bluetooth	52
Элементы управления ТВ	54
Virtual Active®	55
Netpulse®	55
Расширенные функции консоли	56

Глава 4Б. Операции консоли Escalate¹⁵

Обзор консоли Escalate ¹⁵	74
Навигация по консоли	76
Элементы управления ТВ	80
Интеграция с iPod®	81
Звук Bluetooth	82
Расширенные функции консоли	84

Глава 4В. Операции консоли Escalate⁹

Обзор консоли Escalate 9	101
Навигация по консоли	103
Расширенные функции консоли	109

Глава 4В. Операции консоли Emerge

Обзор консоли Emerge	119
Навигация по консоли	121
Расширенные функции консоли	123

Глава 5. Уход и обслуживание

Уход и обслуживание	128
Очистка оборудования	128
Выравнивание бегового полотна	129
Натяжение бегового полотна	130
Смазка беговой дорожки	130
Выравнивание беговой дорожки	131
Другое запланированное профилактическое обслуживание	131
Долгосрочное хранение	131

Глава 6. Обслуживание клиентов

Обращение за обслуживанием	132
Обращение по закупкам	132
Сообщение о повреждении груза или компонентов	133

Глава 7. Дополнительная информация

Руководство по устранению неполадок	134
Характеристики устройства	143
Информация о гарантии	145

ГЛАВА 1. ИНСТРУКЦИИ ПО БЕЗОПАСНОСТИ

ВАЖНАЯ ИНФОРМАЦИЯ ПО БЕЗОПАСНОСТИ **СОХРАНИТЕ ЭТИ ИНСТРУКЦИИ ПО БЕЗОПАСНОСТИ**

Эта беговая дорожка предназначена для коммерческого использования или использования в общественном учреждении. Это руководство пользователя должно быть доступно всем персональным тренерам, сотрудникам и членам организации.

 **ПРЕДУПРЕЖДЕНИЕ.** ПЕРЕД ЭКСПЛУАТАЦИЕЙ БЕГОВОЙ ДОРОЖКИ ВСЕМ ПОЛЬЗОВАТЕЛЯМ СЛЕДУЕТ ПРОЧИТАТЬ ВСЕ ИНСТРУКЦИИ.

 **ПРЕДУПРЕЖДЕНИЕ.** Системы контроля частоты пульса могут быть неточными для некоторых пользователей. Чрезмерные тренировки могут нанести серьезный вред здоровью или привести к смерти. Если почувствуете слабость, немедленно прекратите тренировку.

 **ПРЕДУПРЕЖДЕНИЕ.** Если оборудование работает неправильно или появилось электронное предупреждение об этом, следует немедленно прекратить эксплуатацию оборудования.

Перед тем, как приступить к тренировкам, компания TRUE НАСТОЯТЕЛЬНО рекомендует посетить врача и пройти полное медицинское обследование, особенно, если в истории Вашей семьи известны случаи повышенного давления или сердечной недостаточности. Кроме того, повышенного внимания врача требуют пользователи старше 45 лет, курящие, имеющие высокий уровень холестерина, а также полные пользователи и пользователи, которые не испытывали физической нагрузки в течение года. Кроме того, компания TRUE рекомендует обратиться к специалисту для получения инструкций по правильному использованию тренажера. Если во время упражнений Вы почувствовали головокружение, слабость, боль или нарушение дыхания, необходимо незамедлительно прекратить тренировку.

 **ПРЕДУПРЕЖДЕНИЕ.** Чтобы снизить риск поражения электрическим током, всегда отключайте тренажер TRUE от электросети перед очисткой или обслуживанием. Не касайтесь вилки сырыми руками.

 **ПРЕДУПРЕЖДЕНИЕ.** Чтобы снизить риск воспламенения, возгорания, поражения электрическим током или получения травмы, необходимо подключить каждый тренажер к электрической розетке 110 В/220 В с правильным заземлением. Неправильное соединение контакта заземления тренажера может привести к поражению электрическим током. Чтобы проверить надежность заземления, обратитесь к квалифицированному электрику. Не изменяйте электрическую вилку, поставляемую с тренажером. Если она не соответствует электрической розетке, обратитесь к квалифицированному электрику и установите розетку. Чтобы снизить риск поражения электрическим током в случае неисправности, необходимо правильно подключить беговую дорожку TRUE Fitness к заземлению. Беговая дорожка оборудована электрическим шнуром с вилкой, содержащей контакт для заземления. Вилку необходимо включить в розетку, которая правильно установлена и заземлена в соответствии со всеми региональными правилами. Нельзя использовать временный переходник для подключения вилки к розетке. Если розетка 15 А с правильным заземлением отсутствует, обратитесь к квалифицированному электрику для ее установки.

 **ПРЕДУПРЕЖДЕНИЕ.** Не передвигайте оборудование, поднимая за консоль. Не держитесь за консоль во время тренировки.

 **ПРЕДУПРЕЖДЕНИЕ.** Этот продукт содержит химические вещества, которые по сведениям штата Калифорния вызывают рак и врожденные пороки или другой вред, связанный с репродуктивной функцией человека.

 **ПРЕДУПРЕЖДЕНИЕ.** Оборудование должно находиться в устойчивом положении на плоской поверхности.

 **ПРЕДУПРЕЖДЕНИЕ.** Замените изношенные, поврежденные или недостающие наклейки с предупреждениями

 **ПРЕДУПРЕЖДЕНИЕ.** Замените все неработающие или поврежденные компоненты; прекратите эксплуатацию устройства до завершения ремонта.

ГЛАВА 1. ИНСТРУКЦИИ ПО БЕЗОПАСНОСТИ



ПРЕДУПРЕЖДЕНИЕ. Чтобы снизить риск воспламенения, возгорания, поражения электрическим током или получения травмы, соблюдайте следующие инструкции:

- Не оставляйте это устройство без присмотра, если оно подключено к электросети.
- Не используйте для этого устройства никакие удлинители.
- Отключайте устройство от настенной розетки, когда оно не используется, и перед обслуживанием.
- Не используйте оборудование, если оно покрыто материей, полиэтиленом или другим материалом, который замедляет или останавливает движение воздуха.



ПРЕДУПРЕЖДЕНИЕ. Риск причинения вреда здоровью — опасность раздавливания во время эксплуатации беговой дорожки — не допускайте попадания ног, рук и пальцев в движущиеся части тренажера.

ВНИМАНИЕ

- Неправильное или чрезмерно интенсивное использование тренажера может привести к травмам.
- Не пытайтесь вводить текст или выполнять навигацию в Интернете при использовании велотренажера на высоких скоростях. Всегда принимайте устойчивое положение, держась за неподвижную ручку, во время ввода текста и навигации в Интернете. (Различается в зависимости от варианта консоли).
- Не держитесь за ручки контактного датчика пульса во время тренировки.
- Любые изменения или модификации этого оборудования аннулируют гарантию на изделие.
- Чтобы отсоединить шнур, **ВЫКЛЮЧИТЕ** питание с помощью выключателя, если имеется. Затем выньте вилку из электрической розетки.
- Запрещается использовать тренажер TRUE, если у него поврежден шнур питания или вилка, он опрокинулся, неисправен или частично находится в воде. За заменой обратитесь в отдел обслуживания клиентов TRUE.
- Используйте только шнур питания переменного тока или адаптер переменного/постоянного тока компании TRUE.
- *Обратите внимание, что конфигурация вилки адаптера питания может различаться в зависимости от страны.
- Расположите изделие так, чтобы шнур питания был доступен пользователю.
- Держите шнур питания вдали от горячих поверхностей. Не тяните оборудование за шнур питания и не используйте шнур в качестве рукоятки. Не прокладывайте шнур питания вдоль беговой дорожки или под ней.
- Если шнур электропитания поврежден, его замену следует выполнить производителю, уполномоченному сервисному агенту или специалисту с аналогичной квалификацией во избежание опасных ситуаций.
- Не используйте изделие, если вблизи него используется аэрозоль (распыление) или применяется кислород. Такие вещества создают опасность возгорания или взрыва.
- Всегда следуйте инструкциям консоли для правильной эксплуатации.
- Если велотренажер используется рядом с детьми младше 15 лет или инвалидами, это требует повышенного внимания.
- Не используйте это изделие вне помещений, рядом с водой, во влажных помещениях или в зонах с высокой влажностью, включая зоны с высоким перепадом температур
- Никогда не используйте изделие TRUE при заблокированных воздушных отверстиях. Очищайте воздушные отверстия от пуха, волос и прочего засоряющего их материала.
- Никогда не вставляйте объекты в отверстия этого изделия. При попадании какого-либо объекта внутрь изделия отключите питание, отсоедините шнур питания от настенной розетки и аккуратно извлеките объект. Если его не удастся достать, обратитесь в центр поддержки TRUE.
- Никогда не ставьте сосуды с жидкостями на тренажер, за исключением отсека для аксессуаров или подстаканников. Рекомендуется использовать контейнеры с крышками.
- Используйте обувь с резиновой или нескользящей подошвой. Не используйте обувь с каблуками, на кожаной подошве, с большим протектором или шипами. Убедитесь в отсутствии застрявших в подошве камней. Не занимайтесь на этом тренажере босиком. Не допускайте попадания прилегающей одежды, шнурков и полотенца в движущиеся части тренажера.
- Во время работы тренажера нельзя находиться под ним, наклонять его в сторону или проникать внутрь.

ГЛАВА 1. ИНСТРУКЦИИ ПО БЕЗОПАСНОСТИ

⚠ ВНИМАНИЕ (продолжение)

- Принимайте правильное эргономичное положение во время бега на беговой дорожке.
- Не допускайте присутствия животных на работающем оборудовании или рядом с ним.
- Используйте боковые поручни для обеспечения дополнительной устойчивости. В экстренном случае, например при опрокидывании, необходимо схватиться за боковые поручни и расположить ноги на боковых платформах. Передние рычаги должны использоваться для крепления датчиков частоты пульса, для поддержки рук при работе с клавишами зоны активности, но не для опоры, экстренной поддержки или непрерывного использования.
- Для тренажера CS900 не превышайте максимальный вес пользователя — 226 кг (500 фунтов).
- Не занимайтесь на тренажере, если у Вас озноб или повышенная температура.
- При использовании этого тренажера следует соблюдать основные меры предосторожности.
- Не используйте оборудование в иных, не описанных в данном руководстве целях.
- Не используйте дополнительное оборудование, не рекомендованное производителем.
- Обслуживание тренажера должен проводить только квалифицированный специалист.
- Убедитесь, что во время работы оборудования все посторонние лица находятся на безопасном расстоянии и не могут быть зажаты между движущимися частями тренажера.
- Это устройство может использоваться детьми от 8 лет и старше, а также лицами с ограниченными физическими, сенсорными и умственными способностями либо недостатком опыта или знаний, если они тренируются под присмотром или в соответствии с инструкциями по безопасному использованию и знают о возможных опасных ситуациях.
- Дети не должны играть с этим устройством.
- Очистка и пользовательское обслуживание не должны выполняться детьми без присмотра.
- Запрещается использование включенного оборудования несколькими людьми одновременно.
- Вся ответственность за проведение регулярного и запланированного технического обслуживания тренажера лежит на владельце/операторе.
- Во избежание травм перед запуском беговой дорожки встаньте на боковые рейки.
- Не слезайте с беговой дорожки, если ее полотно находится в движении.
- Запрещается идти или бегать в направлении движения полотна.

⚠ ВНИМАНИЕ

- Во избежание серьезных травм не прикасайтесь к стойке наклона во время использования беговой дорожки.
- Во избежание серьезных травм не прикасайтесь к полотну во время использования беговой дорожки.

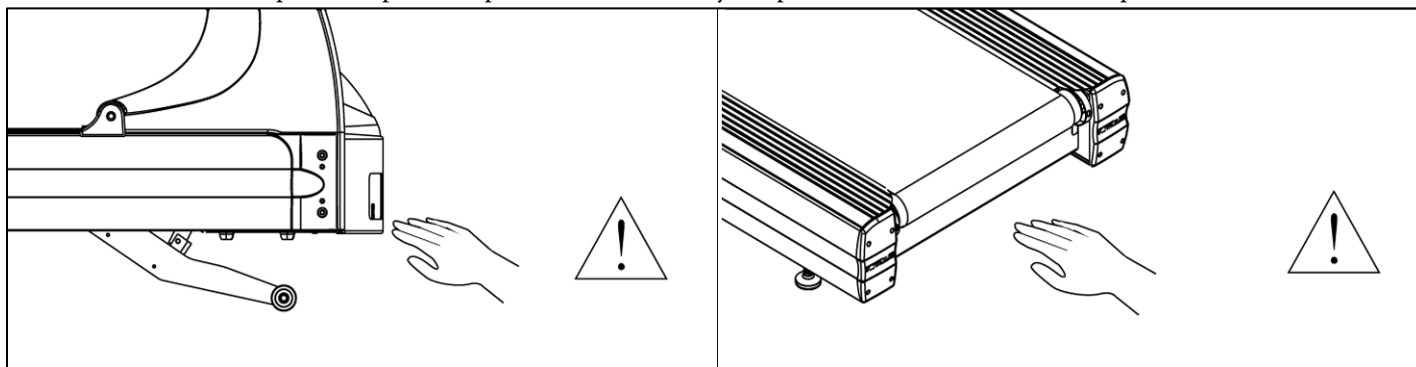

ГЛАВА 1. ИНСТРУКЦИИ ПО БЕЗОПАСНОСТИ

ИСПОЛЬЗОВАНИЕ КЛЮЧА БЕЗОПАСНОСТИ (АВАРИЙНОГО ВЫКЛЮЧЕНИЯ):

- Перед каждым занятием и во время использования беговой дорожки зажим экстренной остановки должен быть прикреплен к одежде. (См. рис. 2).
- Прикрепите магнитный ключ к модулю консоли беговой дорожки.

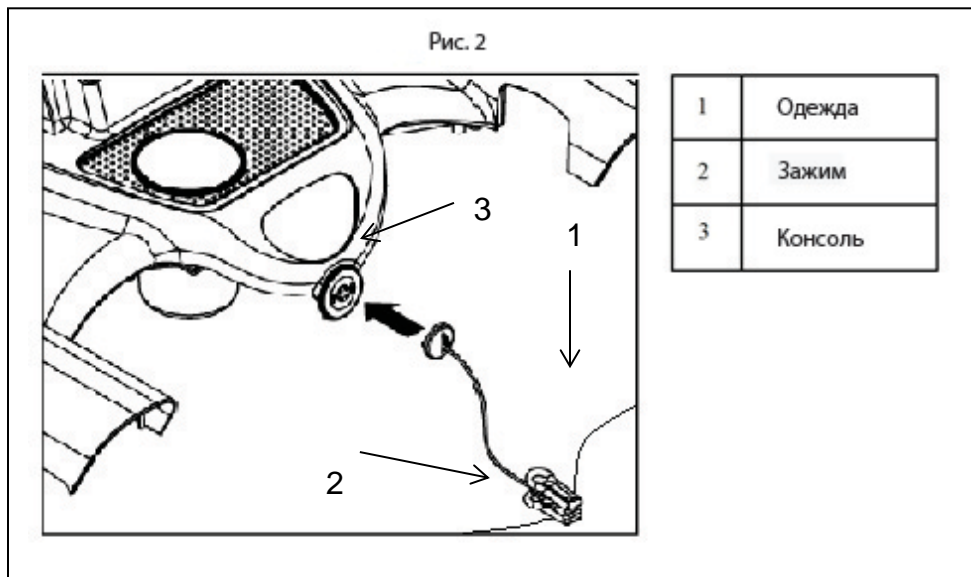

Требования к размещению

Компания TRUE рекомендует оставлять зону безопасности не менее 0,5 м (20 дюймов) с каждой стороны беговой дорожки и 2 м (79 дюймов) позади беговой дорожки. (См. рис. 1).

Рис.

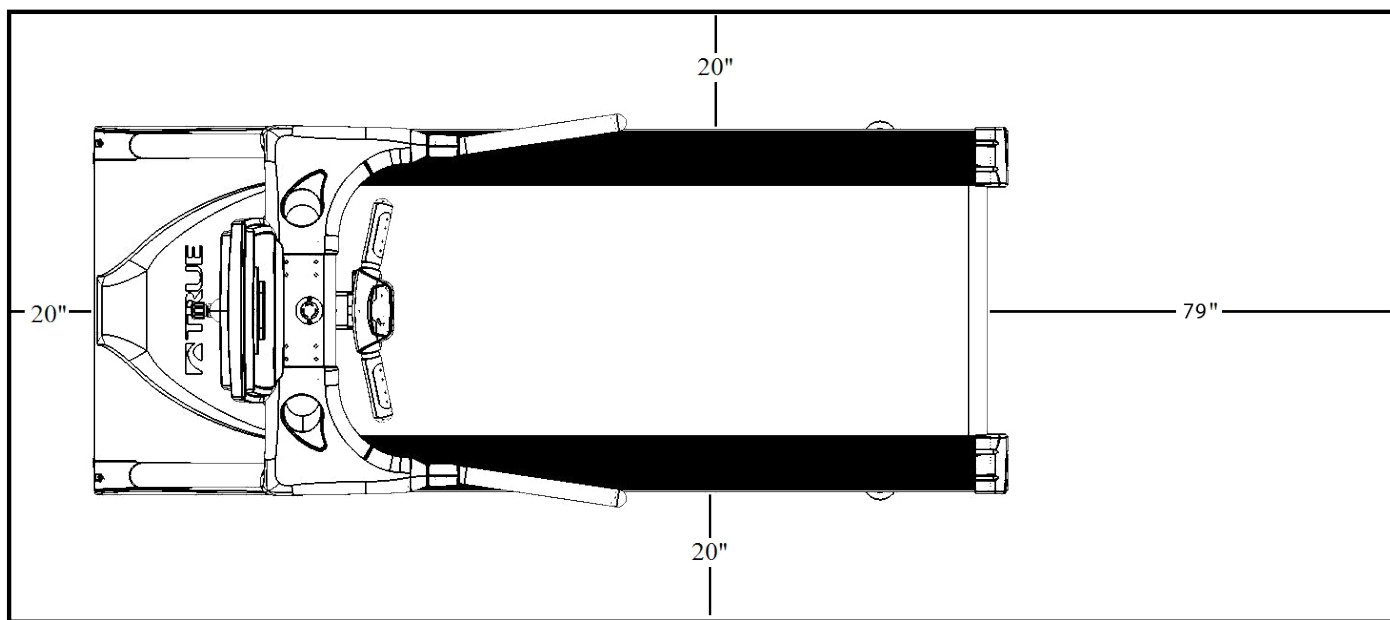

ГЛАВА 1. ИНСТРУКЦИИ ПО БЕЗОПАСНОСТИ

ИНСТРУКЦИИ ПО ЗАЗЕМЛЕНИЮ

Это изделие должно быть заземлено. При неисправности или поломке оборудования, заземление обеспечивает линию наименьшего сопротивления для тока, что сокращает риск поражения электрическим током. Это изделие оборудовано шнуром с заземляющим проводником и вилкой с заземлением. Вилка должна быть подключена к подходящей розетке, которая правильно установлена и заземлена в соответствии со всеми региональными правилами.

ОПАСНО

- Неправильное соединение контакта заземления тренажера может привести к поражению электрическим током.
- Если Вы затрудняетесь определить, правильно ли заземлено изделие, обратитесь к квалифицированному электрику или специалисту по обслуживанию. Не изменяйте электрическую вилку, поставляемую с тренажером. Если она не соответствует настенной розетке, обратитесь к квалифицированному электрику и установите соответствующую розетку.
- Не снимайте крышку двигателя, это может привести к риску получения травмы из-за поражения электрическим током.
- Модель 120 В предназначена для использования в сети с номинальным напряжением 120 В и снабжена вилкой с заземлением, изображение которой показано на рис. А. Убедитесь, что изделие подключено к настенной розетке, конфигурация которой соответствует конфигурации вилки. С этим изделием не следует использовать адаптер.
- Модель 230 В предназначена для использования в сети с номинальным напряжением, превышающим 120 В, она оборудована специальным электрическим шнуром, а также снабжена вилкой с заземлением, изображение которой показано на рис. Б. Убедитесь, что изделие подключено к настенной розетке, конфигурация которой совпадает с конфигурацией вилки на рис. Б. С этим изделием не следует использовать адаптер. Если для использования изделия его необходимо подключить к электрической сети другого типа, изменение подключения должно выполняться квалифицированным обслуживающим персоналом.



ГЛАВА 1. ИНСТРУКЦИИ ПО БЕЗОПАСНОСТИ

ТРЕБОВАНИЯ К ЭЛЕКТРОСЕТИ ДЛЯ ТРЕНАЖЕРОВ TRUE

Информационный лист 2014

ПРИМЕЧАНИЕ. Перед подключением шнура питания любого тренажера TRUE к электрической розетке прочитайте все инструкции, приведенные в данном документе и в руководстве по эксплуатации. Данный информационный лист позволяет определить, какое напряжение и шнуры питания, используются в месте Вашего проживания. В нем также содержатся требования к следующим компонентам:

- Заземление, отдельные линии
- Напряжение
- Шнуры питания
- Адаптеры питания
- Удлинители

ОПАСНО. Неправильное соединение контакта заземления тренажера может привести к поражению электрическим током. Если Вы затрудняетесь определить, правильно ли заземлен тренажер или подключен ли он к отдельной линии, обратитесь к квалифицированному электрику. Для внесения любых изменений в конструкцию шнура питания или вилки обратитесь к квалифицированному электрику. Компания TRUE не несет ответственности за травмы или повреждения, полученные из-за изменения шнура питания или вилки.

ВНИМАНИЕ. Проложите шнур питания вдали от источников тепла. Прокладывайте шнур таким образом, чтобы он никому не мешал.

Удлинители

Не используйте удлинитель для подачи питания на любой тренажер TRUE.

Заземление, отдельная линия

Тренажер TRUE должен быть заземлен. При неисправности или поломке оборудования, заземление обеспечивает линию наименьшего сопротивления для тока, что сокращает риск поражения электрическим током. Шнуры питания TRUE (за исключением циклических адаптеров) имеют заземляющий проводник и вилку с заземлением. Вилка должна быть подключена к подходящей розетке, которая правильно установлена и заземлена в соответствии со всеми региональными правилами. Не используйте адаптер вилки для подключения шнура питания к розетке без заземления. Не используйте розетку выключателем системы короткого замыкания на землю или выключатель системы короткого замыкания на землю. Напряжение, необходимое для безопасной работы тренажера TRUE, должна обеспечивать отдельная линия.

Напряжение

Значение напряжения, необходимого для тренажера, указано на табличке с серийным номером (обычно на передней панели тренажера). Требования к напряжения отличаются в зависимости от места Вашего проживания. Например, для беговой дорожки TRUE, приобретенной в США, требуется 115 В переменного тока, 60 Гц и 20 А. См. рис. 1. Однако в розетке бытовой сети значение силы тока составляет 15 А. В этом случае перед использованием тренажера необходимо установить отдельную линию на 20 А. Для этого обратитесь к электрику. См. рис. 2.



Рис. 1



Рис. 2



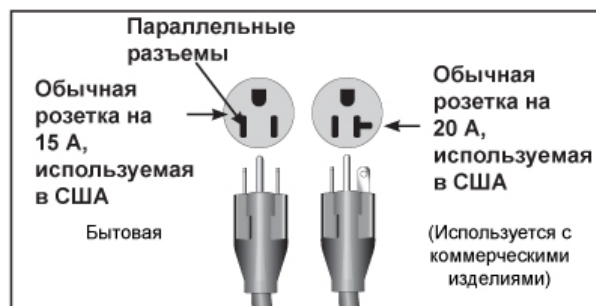

Рис. 3

ГЛАВА 1. ИНСТРУКЦИИ ПО БЕЗОПАСНОСТИ

ТАБЛИЧКИ С ПРЕДУПРЕЖДЕНИЯМИ

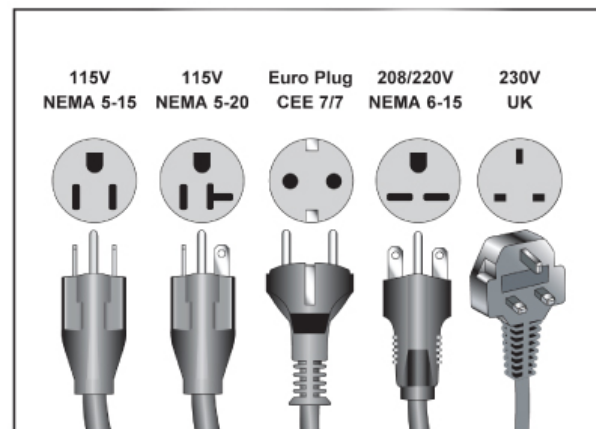
 **ПРЕДУПРЕЖДЕНИЕ.** Замените изношенные, поврежденные или недостающие наклейки с предупреждениями. Для замены изношенных или недостающих табличек с предупреждениями обратитесь в компанию TRUE FITNESS, посетив веб-сайт www.truefitness.com или позвонив в отдел обслуживания клиентов по телефону 800-883-8783.

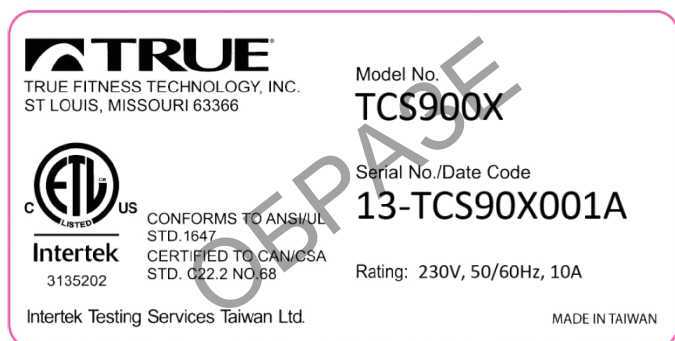
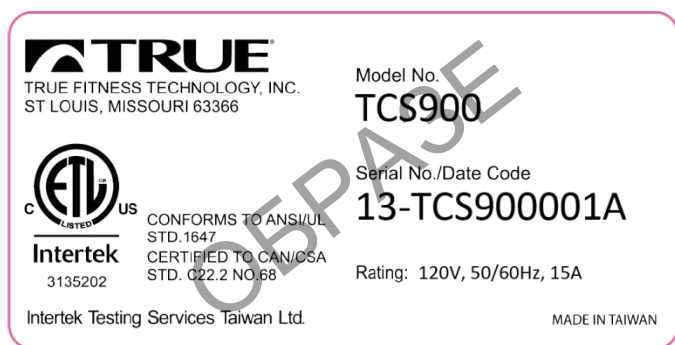
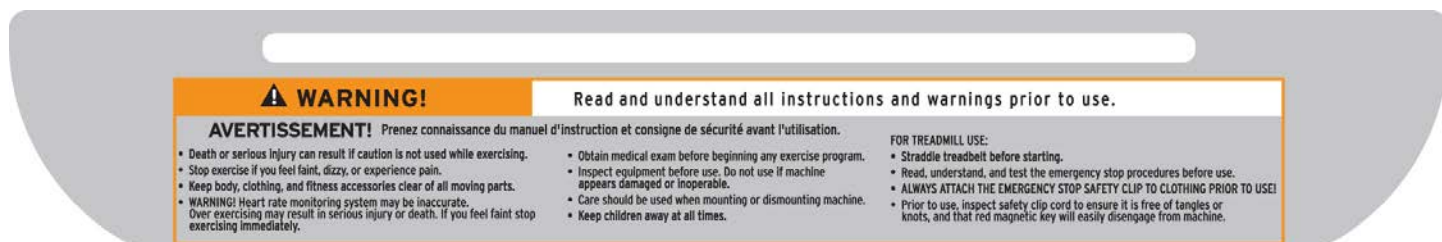

СООТВЕТСТВИЕ ТРЕБОВАНИЯМ

Данное оборудование соответствует всем применимым стандартам и правилам. Полный список соответствий см. на веб-сайте www.truefitness.com.

ГЛАВА 2. ИНСТРУКЦИИ ПО СБОРКЕ

ВАЖНАЯ ИНФОРМАЦИЯ О БЕЗОПАСНОСТИ

- **Перед использованием прочитайте и осознайте все инструкции и предупреждения.**
- Перед использованием программы физподготовки пройдите медосмотр. Если во время упражнения чувствуете слабость, головокружение или боль, прекратите тренировку и обратитесь к врачу.
- Перед использованием получите инструкции.
- Данная дорожка предназначена только для коммерческого использования.
- При наличии неисправных, изношенных, неплотно сидящих компонентов не используйте беговую дорожку до их исправления, ремонта и закрепления.
- Занимаясь на тренажере, не одевайте свободно болтающуюся или свисающую одежду.
- Будьте внимательны при сборке и разборке дорожки.
- Перед использованием тренажера изучите процедуры экстренного останова и опробуйте их.
- Перед обслуживанием дорожки отключите все электропитание.
- Не превышайте максимальный вес пользователя 181 кг (500 фунтов).
- Поддерживайте верхнюю сторону движущейся поверхности чистой и сухой.
- Не разрешайте детям и животным подходить к тренажеру.
- Будьте внимательны при перемещении и сборке дорожки.
- Все тренажеры являются потенциально опасными. Невнимательное изучение условий использования тренажеров может привести к серьезной травме или смерти.
- Сохраните эти инструкции.

Основные принципы установки беговой дорожки

После распаковки беговой дорожки поместите ее на чистую и ровную поверхность. Удостоверьтесь, что длины шнура питания с запасом хватает до соответствующей заземленной розетки, а этот запас позволяет осуществлять наклон полотна без натяжения шнура. Не пережимайте шнур питания при сборке беговой дорожки.

Важные требования по электропитанию — 120 В

Для беговой дорожки от компании TRUE требуется выделенная линия электропитания с напряжением 120 вольт, силой тока 20 А, переменный ток (AC) и заземленная розетка. Это значит, что к данной цепи не должно быть подключено никаких дополнительных устройств. Большинство сетей электропитания относятся к следующему классу: напряжение — 120 В переменного тока; сила тока — 20 А, но надо убедиться, что к этой сети, кроме дорожки, не подключено других устройств.

Важные требования по электропитанию — 230 В

Для беговой дорожки от компании TRUE требуется выделенная линия электропитания с напряжением 230 вольт, силой тока 15 А, переменный ток (AC) и заземленная розетка. Это значит, что к данной цепи не должно быть подключено никаких дополнительных устройств. Большинство сетей электропитания относятся к следующему классу: напряжение — 230 В переменного тока; сила тока — 15 А, но надо убедиться, что к этой сети, кроме дорожки, не подключено других устройств.

Опасно. Не используйте удлинители и незаземленные розетки.

Заземление помогает предотвратить электрическое повреждение беговой дорожки и повышает безопасность пользователя, предотвращая электрический удар. Если Вы затрудняетесь определить, правильно ли заземлена беговая дорожка, обратитесь к квалифицированному электрику или специалисту по обслуживанию. Не изменяйте электрическую вилку, поставляемую с дорожкой, если она не соответствует розетке. Попросите квалифицированного электрика установить соответствующую розетку.

ГЛАВА 2. ИНСТРУКЦИИ ПО СБОРКЕ

КОНТРОЛЬНЫЙ СПИСОК ПЕРЕД СБОРКОЙ

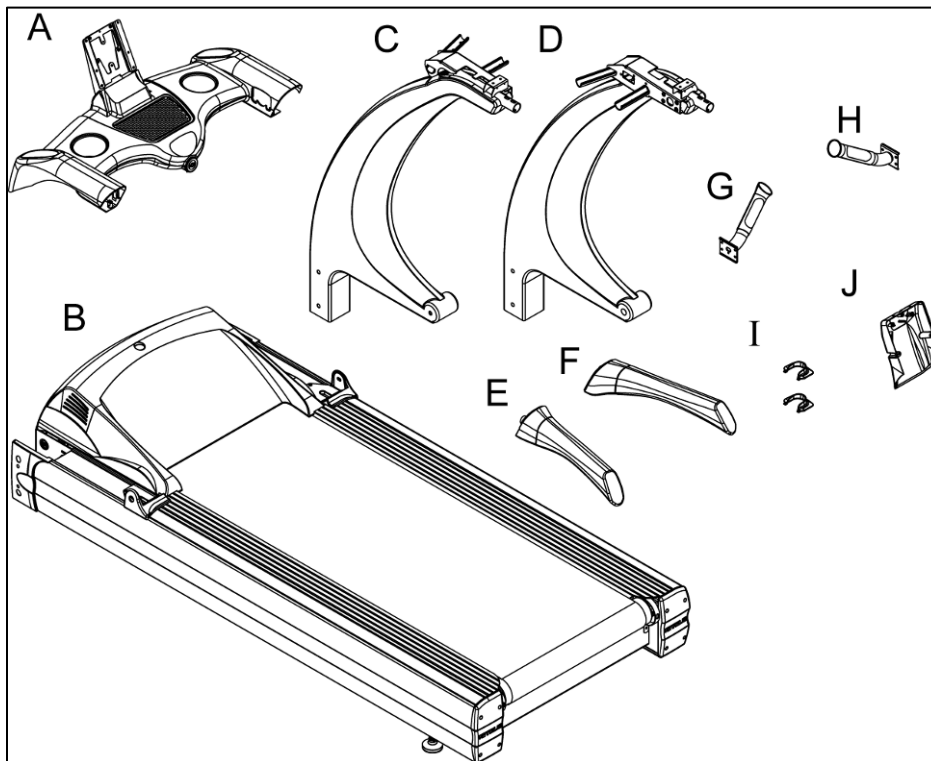

<u>Элемент</u>	<u>Описание</u>	<u>Кол-во</u>
А	Подставка консоли	1
Б	Рама	1
В	Основание (Л)	1
Г	Основание (П)	1
Д	Поручень (Л)	1
Е	Поручень (П)	1
Ж	Узел ручки (Л)	1
З	Узел ручки (П)	1
И	Крышка базы ручек	2
Й	Крышка консоли	1

ГЛАВА 2. ИНСТРУКЦИИ ПО СБОРКЕ

КОНТРОЛЬНЫЙ СПИСОК ПЕРЕД СБОРКОЙ (продолжение)

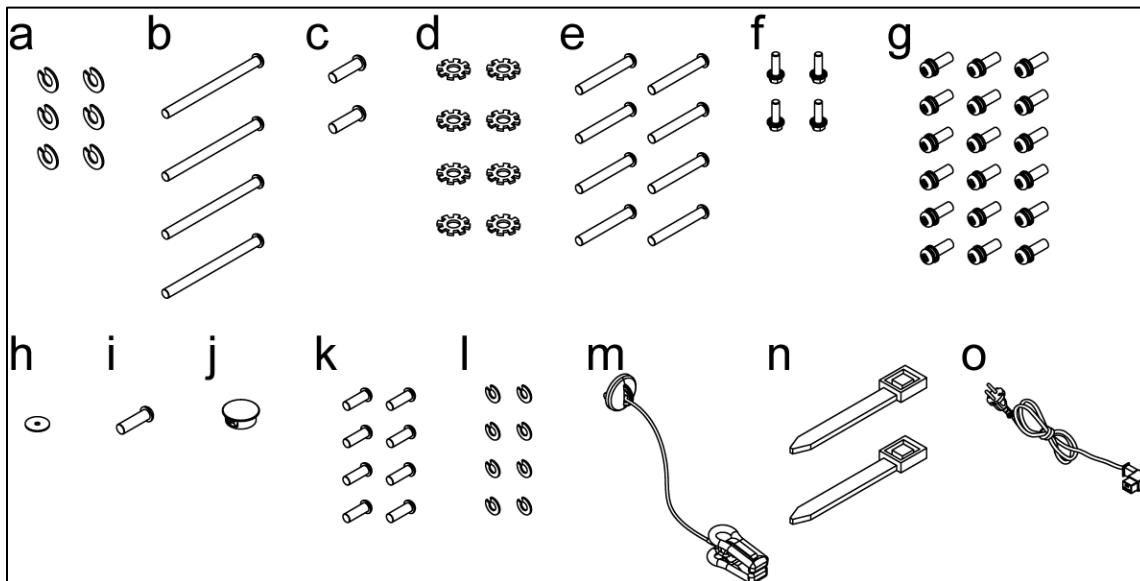

<u>Элемент</u>	<u>Описание</u>	<u>Кол-во</u>
а	Пружинная шайба 3/8"	6
б	Винт 3/8"-16UNCx115 мм	4
в	Винт 3/8"-16UNCx20 мм	2
г	Шайба М8 с внутренними зубцами	8
д	Винт 5/16"-24UNFx38 мм	8
е	Винт с шестигранным шлицем 1/4"-20UNCx20 мм	4
ж	Винт с полукруглой головкой и крестообразным шлицем М4хР0,7х12	18
з	Шайба Ø6хØ19х1,5t	1
и	Винт М5хР0,8х20	1
й	Заглушка крышки двигателя	1
к	Винт 1/4"-20UNFx16 мм	8
л	Пружинная шайба 1/4"	8
м	Ключ безопасности	1
н	Кабельная стяжка	2
о	Шнур питания	1

Необходимые инструменты (не предоставляется)

- Гаечный ключ 15/16, 7/8, 7/16 и 1/2 дюйма с открытым зевом
- Длинноносые плоскогубцы
- Шестигранные ключи 3/16 и 7/32 дюйма
- Ключ-трещотка 7/16 дюйма с удлинителями
- Крестовая отвертка №2

ГЛАВА 2. ИНСТРУКЦИИ ПО СБОРКЕ

ДЕЙСТВИЯ ПО СБОРКЕ БЕГОВОЙ ДОРОЖКИ

⚠ ВНИМАНИЕ

- Будьте внимательны при сборке беговой дорожки. Распаковку и сборку беговой дорожки осуществляют два человека.
- Извлеките все компоненты беговой дорожки из упаковки.

Действие 1. Снятие крышки двигателя

- Удалите винт (и) и шайбу (з) из крышки двигателя и отложите в сторону.
- Снимите крышку двигателя с рамы беговой дорожки (Б)

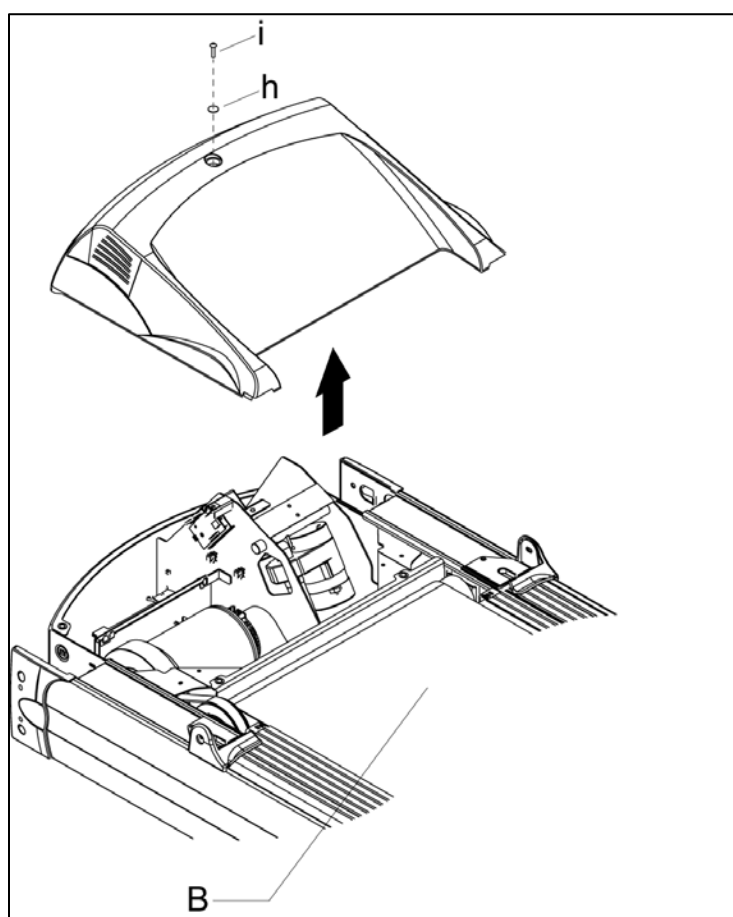

ГЛАВА 2. ИНСТРУКЦИИ ПО СБОРКЕ

ДЕЙСТВИЯ ПО СБОРКЕ БЕГОВОЙ ДОРОЖКИ (продолжение)

Действие 2. Установка основания

- a) Поместите лист картона на боковую подставку, как показано на рис. 2-2.
- b) Установите основание – П (Г) в раму (Б), повернутую вниз, и положите верх основания на боковую подставку, как показано ниже. Это положение поможет предотвратить повреждение кабеля.
- c) С помощью шестигранного ключа 7/32 дюйма установите болт 3/8-16 UNC x 3/4 (в) и плоскую шайбу 3/8 (а) в точку вращения основания – П, но пока не затягивайте болт. См. рис. 2.
- d) Вставьте кабельный жгут, выходящий из основания – П, в отверстие (обозначено стрелкой вниз на рис. 2) пластикового узла регулировки точки вращения на правой стороне рамы (Б).
- e) Протяните кабельный жгут через отверстие в раме, как показано на рис. 2-1.
- f) Продолжайте протягивать кабели через отверстие в раме, по мере установки основания – П в переднюю часть рамы, как показано ниже. Убедитесь, что кабели полностью вошли в раму и не защемлены между основанием – П и рамой.



Рис. 2

- g) Установка основания – Л (В) в раму (Б)
- h) С помощью шестигранного ключа 7/32 дюйма установите болт 3/8-16 UNC x 3/4 (в) и плоскую шайбу 3/8 (а) в точку вращения основания – П, но пока не затягивайте болт. См. рис. 2.

▲ ВНИМАНИЕ

Основание может поворачиваться, пока не закреплено спереди. Не хватайтесь за верх основания.

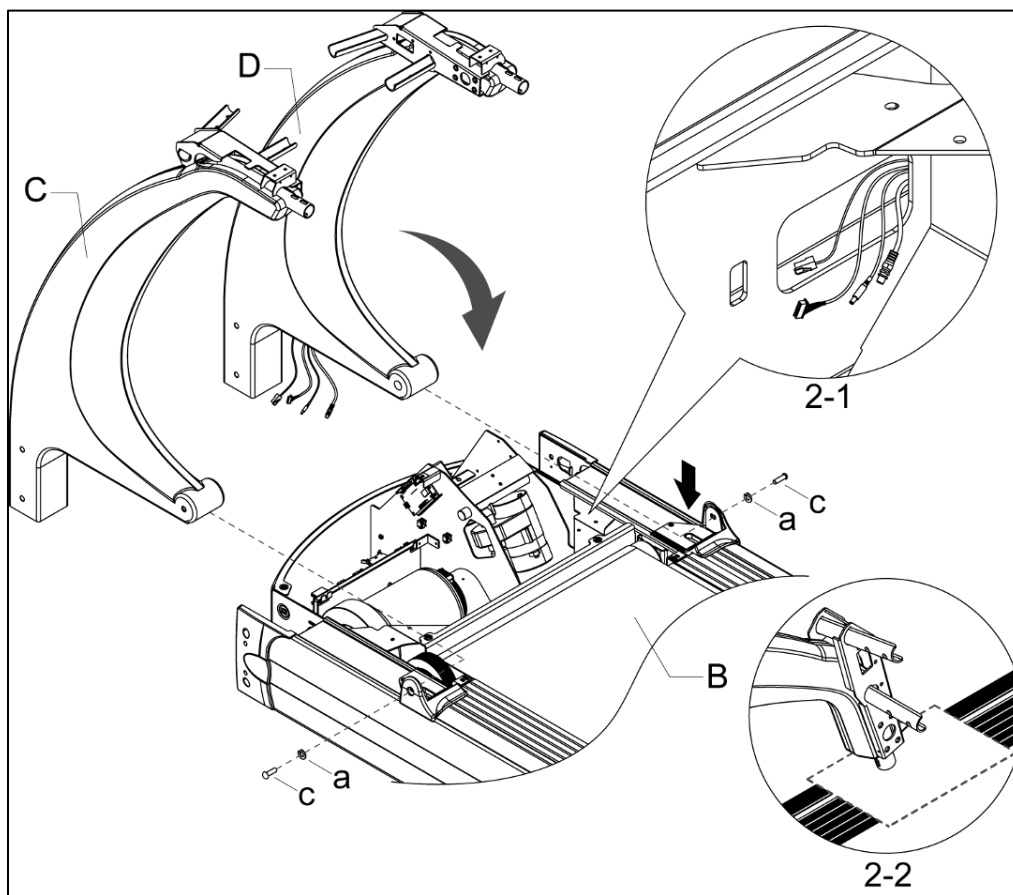
ГЛАВА 2. ИНСТРУКЦИИ ПО СБОРКЕ

ДЕЙСТВИЯ ПО СБОРКЕ БЕГОВОЙ ДОРОЖКИ (продолжение)

Важные характеристики дисплеев

По документу «Заказ продукта» проверьте, какой тип дисплея будет установлен на дорожке TCS900 или TCS900X.

Для этих серий беговых дорожек могут использоваться пять типов дисплеев, перечисленных ниже.

Определите правильный тип дисплея для сборки и следуйте указаниям по прокладке кабеля стойки (действие 3) в разделе 3-2А либо 3-2Б, а также по подключению кабелей консоли (действие 13) в разделах 13А или 13Б

Transcend <u>16" сенсорный экран</u>	Transcend <u>10" сенсорный экран</u>	Escalate <u>Консоль</u>	Escalate <u>9" консоль TFT</u>	<u>Emerge</u> <u>Двойной светодиодный дисплей</u>
Действие 3-2А Действие 13А	Действие 3-2А Действие 13А	Действие 3-2А Действие 13А	Действие 3-2Б Действие 13Б	Действие 3-2Б Действие 13Б

ПРИМЕЧАНИЕ. Кабели рядом с разъемами будут маркированы соответствующими названиями, как, например, указанные **ЖИРНЫМ ШРИФТОМ** в данных инструкциях. В этих инструкциях они также сопровождаются номерами кабеля по каталогу (KDCA-«xx»), которые обозначены в каждом действии.

ПРИМЕЧАНИЕ. См. ниже сводную **Таблицу кабельных подключений рамы беговой дорожки TCS900** для сетей 120 В или 230 В.

КАБЕЛЬНЫЕ ПОДКЛЮЧЕНИЯ РАМЫ БЕГОВОЙ ДОРОЖКИ TCS900 НА 110 В					
Кабель основания или блока питания	16" светодиодный дисплей с сенсорным экраном	15" консоль TFT без сенсорного экрана	10" светодиодный дисплей с сенсорным экраном	9" консоль TFT без сенсорного экрана	Двойной светодиодный дисплей
КОНТРОЛЬНЫЙ КАБЕЛЬ — CNTRL	ДА	ДА	ДА	ДА	ДА
КОАКСИАЛЬНЫЙ КАБЕЛЬ — COAX	ДА	ДА	ДА	ДА	ДА
ДОПОЛНИТЕЛЬНЫЙ БЛОК ПИТАНИЯ — AUXSP	ТРЕБУЕТСЯ — ПОСТАВЛЯЕТСЯ С ДИСПЛЕЙНОЙ КОНСОЛЬЮ. УСТАНОВЛИВАЕТСЯ ПОЛЬЗОВАТЕЛЕМ	ТРЕБУЕТСЯ — ПОСТАВЛЯЕТСЯ С ДИСПЛЕЙНОЙ КОНСОЛЬЮ. УСТАНОВЛИВАЕТСЯ ПОЛЬЗОВАТЕЛЕМ	ТРЕБУЕТСЯ — ПОСТАВЛЯЕТСЯ С ДИСПЛЕЙНОЙ КОНСОЛЬЮ. УСТАНОВЛИВАЕТСЯ ПОЛЬЗОВАТЕЛЕМ	НЕТ	НЕТ
КОММУНИКАЦИОННЫЙ КАБЕЛЬ — СОММ	ДА	ДА	ДА	ДА	ДА
КАБЕЛИ CNTRL В AUXPS	НЕТ	НЕТ	НЕТ	ДА	ДА
ШНУР ПИТАНИЯ TCPS В AUSPS	ДА	ДА	ДА	НЕТ	НЕТ
ДА = ЕСТЬ КАБЕЛЬНОЕ ПОДКЛЮЧЕНИЕ НЕТ = НЕТ ПОДКЛЮЧЕНИЯ НЕ ПРИМ. = НЕ ПРИМЕНИМО					
КАБЕЛЬНЫЕ ПОДКЛЮЧЕНИЯ РАМЫ БЕГОВОЙ ДОРОЖКИ TCS900 НА 120 В					
Кабель основания или блока питания	16" светодиодный дисплей с сенсорным экраном	15" консоль TFT без сенсорного экрана	10" светодиодный дисплей с сенсорным экраном	9" консоль TFT без сенсорного экрана	Двойной светодиодный дисплей
КОНТРОЛЬНЫЙ КАБЕЛЬ — CNTRL	ДА	ДА	ДА	ДА	ДА
КОАКСИАЛЬНЫЙ КАБЕЛЬ — COAX	ДА	ДА	ДА	ДА	ДА
ДОПОЛНИТЕЛЬНЫЙ БЛОК ПИТАНИЯ — AUXSP	ДА — УСТАНОВЛЕН В БЕГОВУЮ ДОРОЖКУ ПРИ ПРОИЗВОДСТВЕ	ДА — УСТАНОВЛЕН В БЕГОВУЮ ДОРОЖКУ ПРИ ПРОИЗВОДСТВЕ	ДА — УСТАНОВЛЕН В БЕГОВУЮ ДОРОЖКУ ПРИ ПРОИЗВОДСТВЕ	НЕТ	НЕТ
КОММУНИКАЦИОННЫЙ КАБЕЛЬ — СОММ	ДА	ДА	ДА	ДА	ДА
КАБЕЛИ CNTRL В AUXPS	НЕТ	НЕТ	НЕТ	ДА	ДА
ШНУР ПИТАНИЯ TCPS В AUSPS	ДА	ДА	ДА	НЕТ	НЕТ
ДА = ЕСТЬ КАБЕЛЬНОЕ ПОДКЛЮЧЕНИЕ НЕТ = НЕТ ПОДКЛЮЧЕНИЯ НЕ ПРИМ. = НЕ ПРИМЕНИМО					

ПРИМЕЧАНИЕ. В данных инструкциях по сборке содержатся справочные данные — **Схема соединений** и **Схема кабельной разводки рамы**. Можно удалить их из пакета, чтобы не мешали сборке, но в этом случае мы рекомендуем сохранить эти схемы для их последующего использования.

ГЛАВА 2. ИНСТРУКЦИИ ПО СБОРКЕ

ДЕЙСТВИЯ ПО СБОРКЕ БЕГОВОЙ ДОРОЖКИ (продолжение)

Действие 3. Подключения кабелей рамы

*Используйте следующие установочные действия для прокладки кабелей в раме беговой дорожки. До выполнения действия 3-3 определите, какой тип консоли будет использоваться в данном тренажере. Если в тренажере будет использоваться сенсорная консоль или 15” консоль TFT, выполните действие 3-3А. Если в тренажере будет использоваться 9” консоль TFT или двойной светодиодный дисплей, выполните действие 3-3Б.

Действие 3-1. СОАХ (коаксиальный кабель) и СОММ (кабель Ethernet)

*ВСЕ КОНСОЛИ

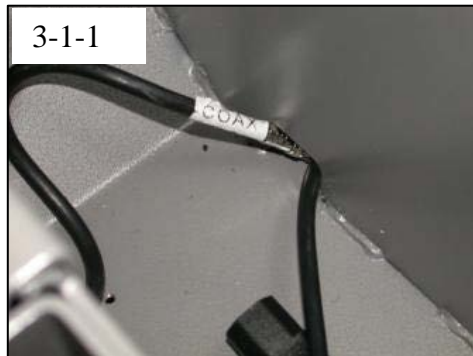

Проложите кабели **СОАХ** и **СОММ** из основания (п) через вырез в первой пластине опоры наклона, как показано на рис. 3-1-1 слева. **ПРИМЕЧАНИЕ.** Не протягивайте кабели через вторую пластину опоры наклона.

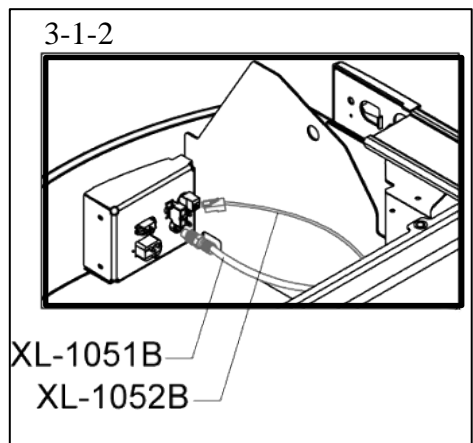

Проложите кабели **СОАХ** и **СОММ** в переднюю часть рамы, как показано на рис. 3-1-2.

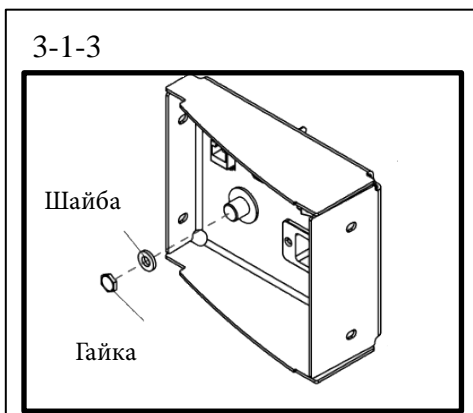

Протяните переднюю часть кабеля **СОАХ** через отверстие в электрической панели, как показано на рис. 3-1-3. Установите шайбу и затяните гайку с помощью гаечного ключа 7/16 дюйма с открытым зевом на гайке и длинноносых плоскогубцев на разьеме кабеля. **Примечание.** Не прилагайте чрезмерный крутящий момент к этому соединению.

ГЛАВА 2. ИНСТРУКЦИИ ПО СБОРКЕ

ДЕЙСТВИЯ ПО СБОРКЕ БЕГОВОЙ ДОРОЖКИ (продолжение)

Действие 3-2А. Дополнительный блок питания, AUXPS (кабель дополнительного блока питания) и CNTRL (кабель данных)

*ТОЛЬКО ДЛЯ СЕНСОРНЫХ ЭКРАНОВ И 15" КОНСОЛЕЙ TFT

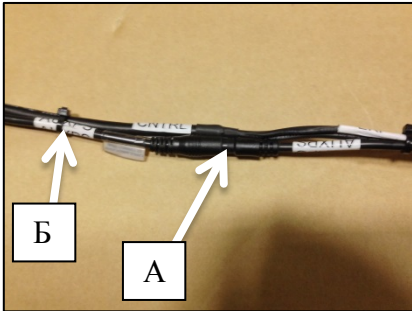

Разделите два кабеля **AUXPS** (А) в кабельном жгуте и разрежьте кабельный хомут (Б), соединяющий гнездовой разъем с кабелем **CNTRL** (гнездовой разъем не используется в данной установке и должен остаться связанным с кабелем **CNTRL**).

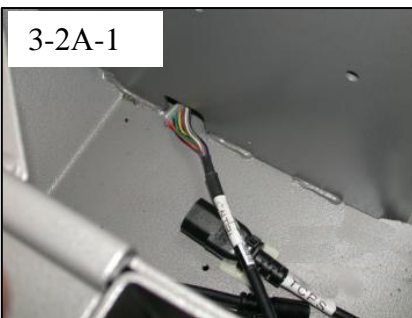

Проложите кабель **CNTRL** через вырез в первой пластине опоры наклона, как показано на рис. 3-2А-1 слева.
Примечание. Не прокладываете кабель **AUXPS** вырез в пластине опоры наклона.

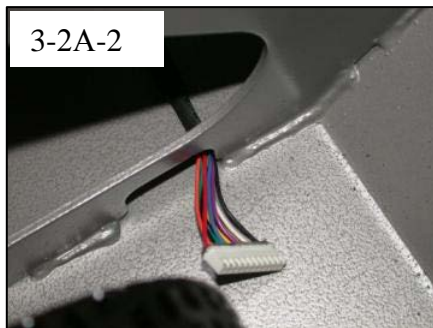

Продолжайте прокладывать кабель **CNTRL** через вырез во второй пластине опоры наклона, как показано на рис. 3-2А-2 слева.

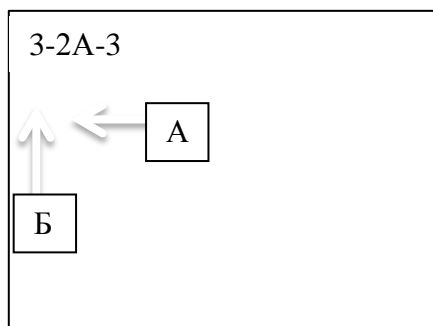

Продолжайте прокладывать кабель **CNTRL** через запасную кабельную стяжку по направлению к небольшой монтажной плате, а затем к заглушке разъема кабеля **CNTRL** (А) в этой плате. Закрепите кабель запасной кабельной стяжкой на пластине опоры наклона, как показано на рис. 3-2А-2 слева. Кабель **AUXPS** заглушен в этой монтажной плате и не используется в данной установке.

Примечание. Кабель **ERP** (Б) используется только с дополнительной ERP-платой.

ГЛАВА 2. ИНСТРУКЦИИ ПО СБОРКЕ

ДЕЙСТВИЯ ПО СБОРКЕ БЕГОВОЙ ДОРОЖКИ (продолжение)

Действие 3-2А (продолжение)

*ТОЛЬКО ДЛЯ СЕНСОРНЫХ ЭКРАНОВ И 15" КОНСОЛЕЙ TFT

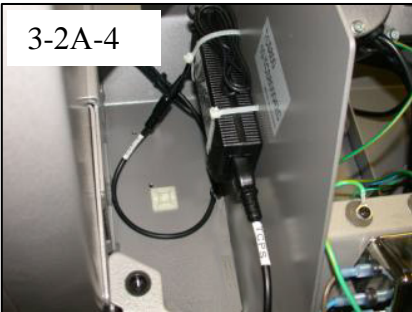

ТОЛЬКО для беговых дорожек с напряжением **120 В**. Установите дополнительный блок питания (содержится в упаковке консоли) на пластину опоры наклона рамы с помощью двух больших кабельных стяжек через прорези, как показано на рис. 3-2А-4 слева, и используйте кабельную стяжку для ограничения избытка кабеля блока питания, как показано.

Примечание. В дорожку с напряжением 230 В уже установлен дополнительный блок питания.

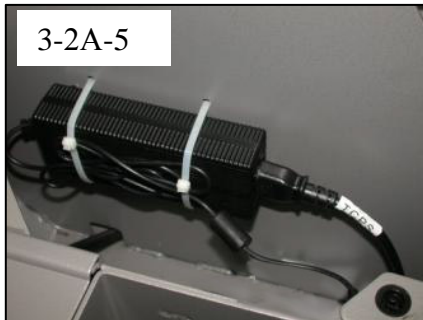

Беговые дорожки с напряжением 120 В и 220 В. Подключите шнур питания ТСРС (большой разъем с 3 контактами) в дополнительный блок питания, как показано для этого действия на рис. 3-2А-5 слева.

Примечание. Убедитесь, что разъем вставлен полностью.

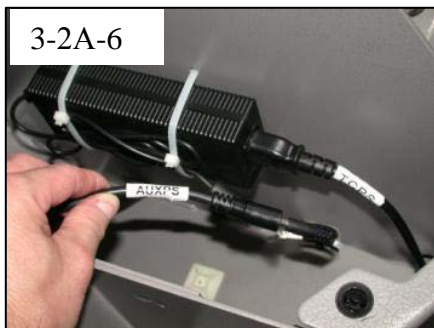

Беговые дорожки с напряжением 120 В и 220 В. Подключите гнездовой разъем кабеля АUXPS, выходящего основания (П) к штыревому разъему кабеля блока питания АUXPS, как показано на рис. 3-2А-6 слева.

ГЛАВА 2. ИНСТРУКЦИИ ПО СБОРКЕ

Действие 3-2Б. CNTRL (кабель данных) и AUXPS кабель блока питания (кабель питания консоли)

*ТОЛЬКО ДЛЯ СВЕТОДИОДНЫХ КОНСОЛЕЙ И 9" КОНСОЛЕЙ TFT

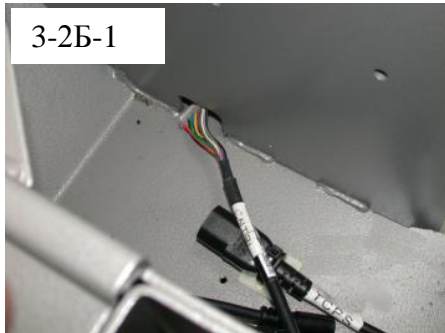

Проложите кабельный жгут **CNTRL/AUXPS** через вырез в первой пластине опоры наклона, как показано на рис. 3-2Б-1 слева.

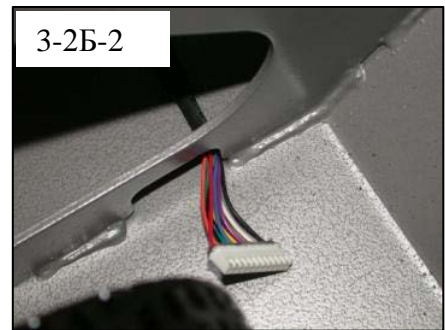

Продолжайте прокладывать кабельный жгут **CNTRL/AUXPS** через вырез во второй пластине опоры наклона, как показано на рис. 3-2Б-2 слева.

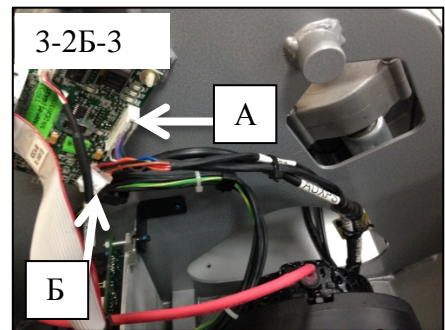

Продолжайте прокладывать кабельный жгут **CNTRL/AUXPS** через запасную кабельную стяжку по направлению к небольшой монтажной плате, а затем к заглушке разъема кабеля **CNTRL** (А) в этой плате. Закрепите кабель запасной кабельной стяжкой на пластине опоры наклона, как показано на рис. 3-2Б-2 слева. Примечание. Кабель **ERP** (Б) используется только с дополнительной ERP-платой.

ГЛАВА 2. ИНСТРУКЦИИ ПО СБОРКЕ

ДЕЙСТВИЯ ПО СБОРКЕ БЕГОВОЙ ДОРОЖКИ (продолжение)

Схема кабельной разводки рамы

Как только все инструкции действия 3 будут выполнены, кабельная система рамы беговой дорожки будет аналогичной приведенной ниже схеме.

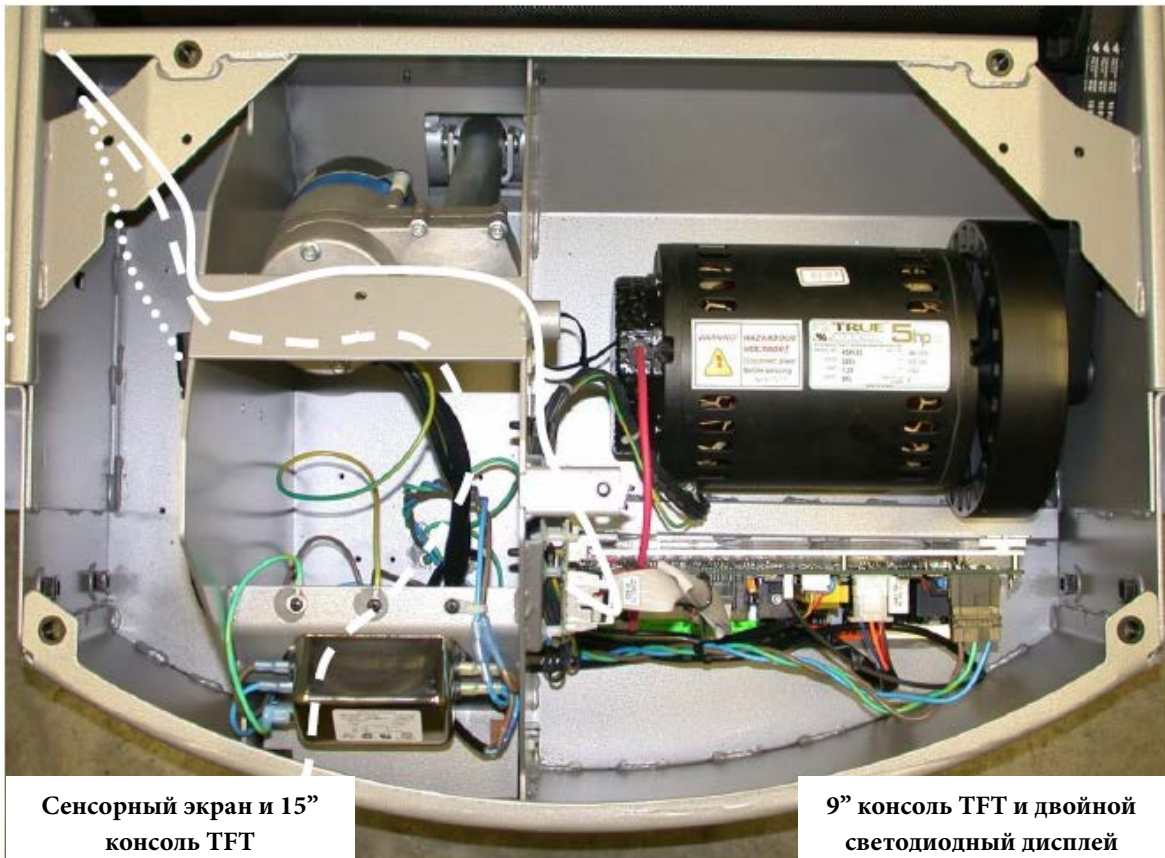

Сенсорный экран и 15”
консоль TFT

9” консоль TFT и двойной
светодиодный дисплей

AUXPS
COAX и COMM
CNTRL



НЕ ПРИМ.
COAX и COMM
Жгут CNTRL / AUXPS

ГЛАВА 2. ИНСТРУКЦИИ ПО СБОРКЕ

ДЕЙСТВИЯ ПО СБОРКЕ БЕГОВОЙ ДОРОЖКИ (продолжение)

Действие 4. Крепеж основания и крышка двигателя

- a) С помощью шестигранного ключа 7/32 дюйма установите, но не затягивайте, на каждой стороне два болта 3/8-16 UNC x 4-1/2 (б) и плоскую шайбу 3/8 (а) спереди рамы и через основания, как показано ниже.
- b) Установите крышку двигателя, используя крепеж: плоская шайба (з), винт (и), а затем заглушка крышки двигателя (й).

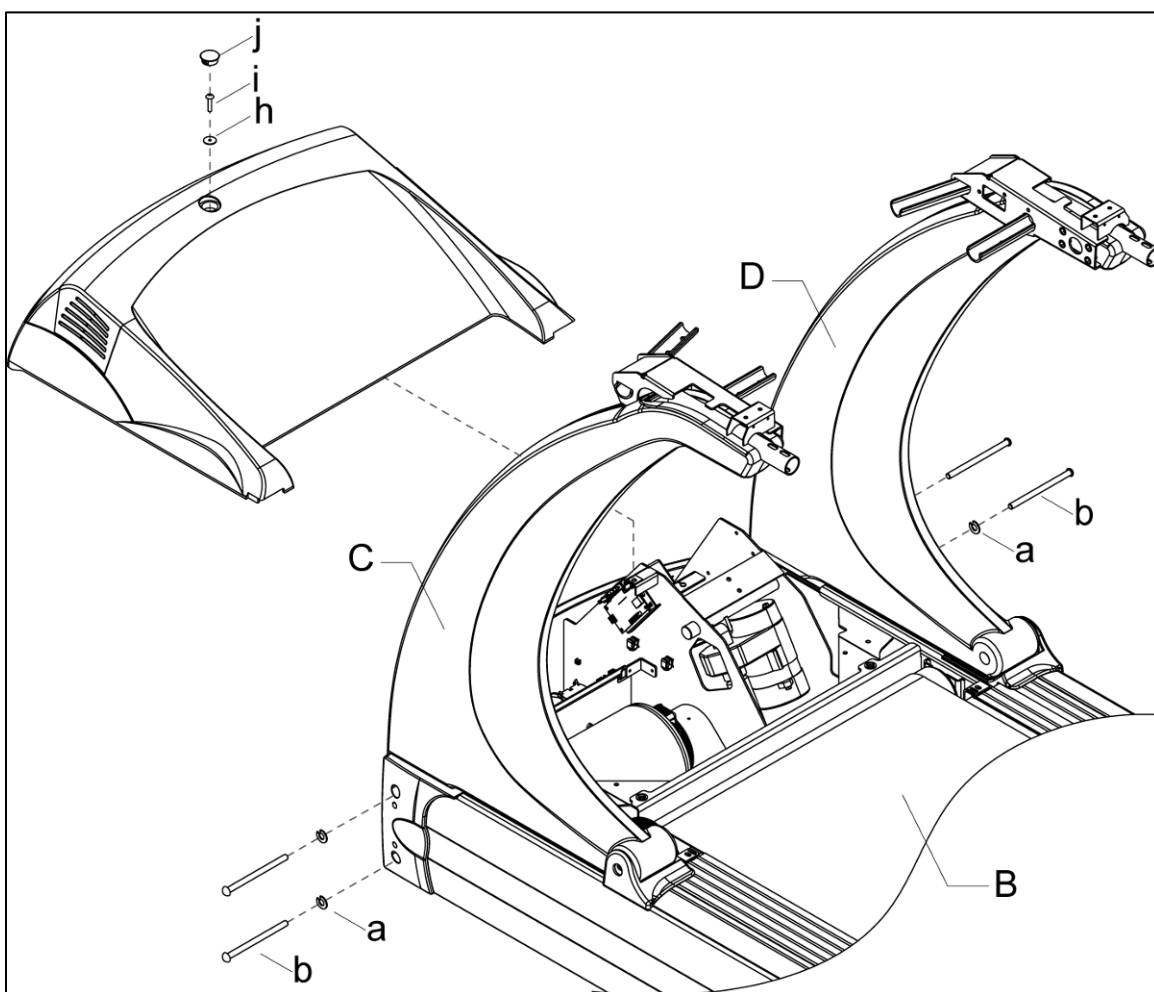

ГЛАВА 2. ИНСТРУКЦИИ ПО СБОРКЕ

ДЕЙСТВИЯ ПО СБОРКЕ БЕГОВОЙ ДОРОЖКИ (продолжение)

Действие 5. Узлы ручек

- а. Подключите два кабеля, выходящих из нижней части узлов ручек (Ж, З), к соответствующим кабелям, расположенным в ручках оснований (Г, В), как показано на рис. 5-1.
 - б. Прикрепите узлы ручек (Ж, З) к ручкам оснований (Г, В), используя четыре винта (к) и четыре пружинные шайбы (л) на каждой стороне.
- * Не защемите провода!

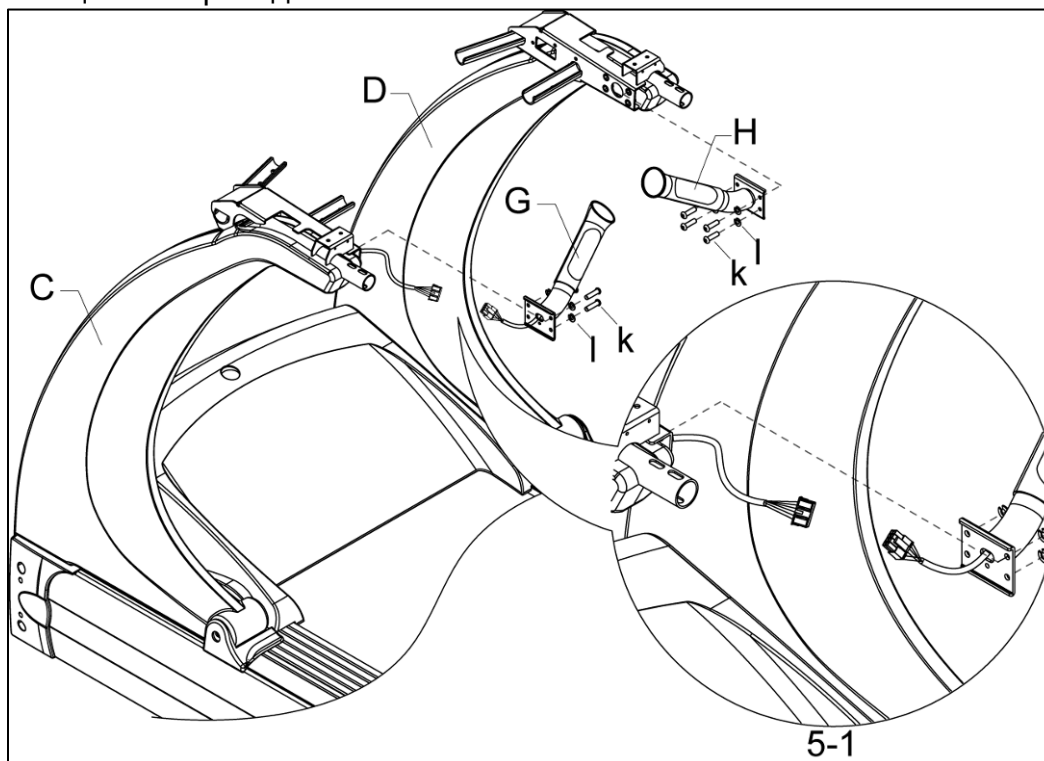

ГЛАВА 2. ИНСТРУКЦИИ ПО СБОРКЕ

ДЕЙСТВИЯ ПО СБОРКЕ БЕГОВОЙ ДОРОЖКИ (продолжение)

Действие 6. Отделение подставки консоли

- а. Удалите винты с низа подставки консоли и отложите их в сторону.
- б. Отделите верхнюю крышку подставки консоли от нижней крышки, как показано ниже.

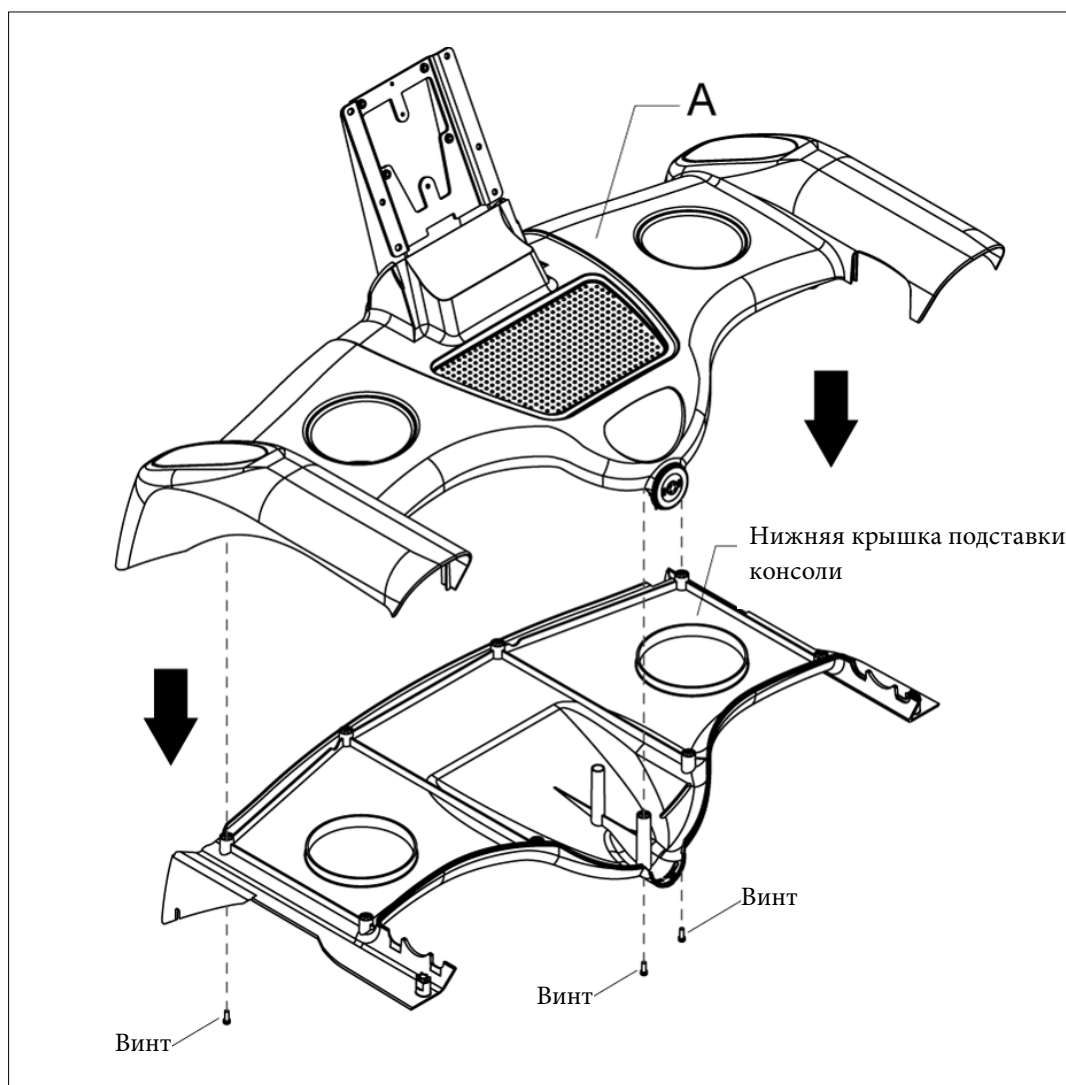

▲ ВНИМАНИЕ

Если для выполнения этого действия необходимо перевернуть подставку консоли вверх дном, рекомендуется поместить этот компонент на картон во избежание повреждения подставки консоли и пола.

ГЛАВА 2. ИНСТРУКЦИИ ПО СБОРКЕ

ДЕЙСТВИЯ ПО СБОРКЕ БЕГОВОЙ ДОРОЖКИ (продолжение)

Действие 8. Подставка консоли и крепление оснований

- a) Установите подставку консоли (А) на основания П и Л, положив трубки стойки консоли на верх рам трубок основания.
ВНИМАНИЕ. Не защемите кабели при выполнении этого действия.
- b) С помощью шестигранного ключа 3/16 дюйма установите, но не затягивайте, восемь болтов 5/16-24 UNF x 1-1/2 (д) и шайб с внешними зубцами М8 (г), пропустив болты через трубки оснований в подставку консоли. После установки всех болтов затяните их. Возможно, потребуется выровнять опору и подставку консоли, установив сначала по одному болту слева и справа.
- c) Затяните 2 болта из ДЕЙСТВИЯ 2, а также болт 3/8-16 UNC x 3/4 (в) на точке вращения основания.
- d) Затяните 4 болта из ДЕЙСТВИЯ 4, а также болт 3/8-16 UNC x 4-1/2 (б) на передней части рамы.

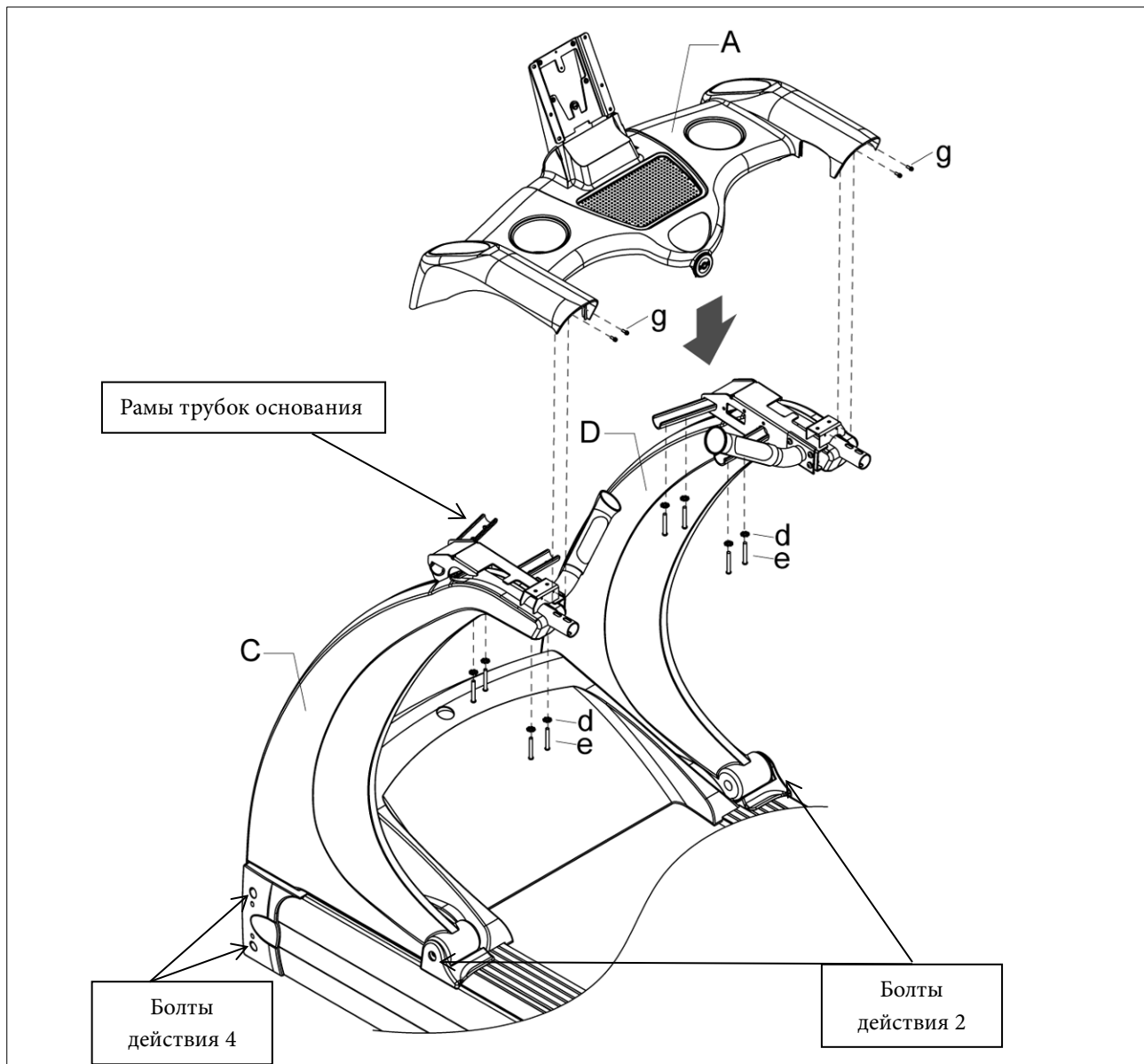

ГЛАВА 2. ИНСТРУКЦИИ ПО СБОРКЕ

ДЕЙСТВИЯ ПО СБОРКЕ БЕГОВОЙ ДОРОЖКИ (продолжение)

Действие 9. Подключение кабелей подставки консоли и установка нижней крышки

- a. Подключите все кабели, выходящие из правой ручки основания, к соответствующим кабелям из нижней крышки подставки консоли (А), как показано на рис. 9-1 (надо подключить все кабели независимо от модели консоли).
*Не прилагайте чрезмерный крутящий момент к коаксиальному ТВ-кабелю.
- b. Надежно установите все кабели в нижнюю часть верхней крышки подставки консоли (А).
- c. Установите крышки базы ручек (И) в верхнюю крышку подставки консоли (А).
- d. Установите нижнюю крышку подставки консоли с помощью восьми болтов (ж), но не затягивайте их полностью.
- e. Выверите размещение крышек базы ручек, чтобы обеспечить правильную установку, не повредив никаких кабелей.
- f. Затяните болты (ж).

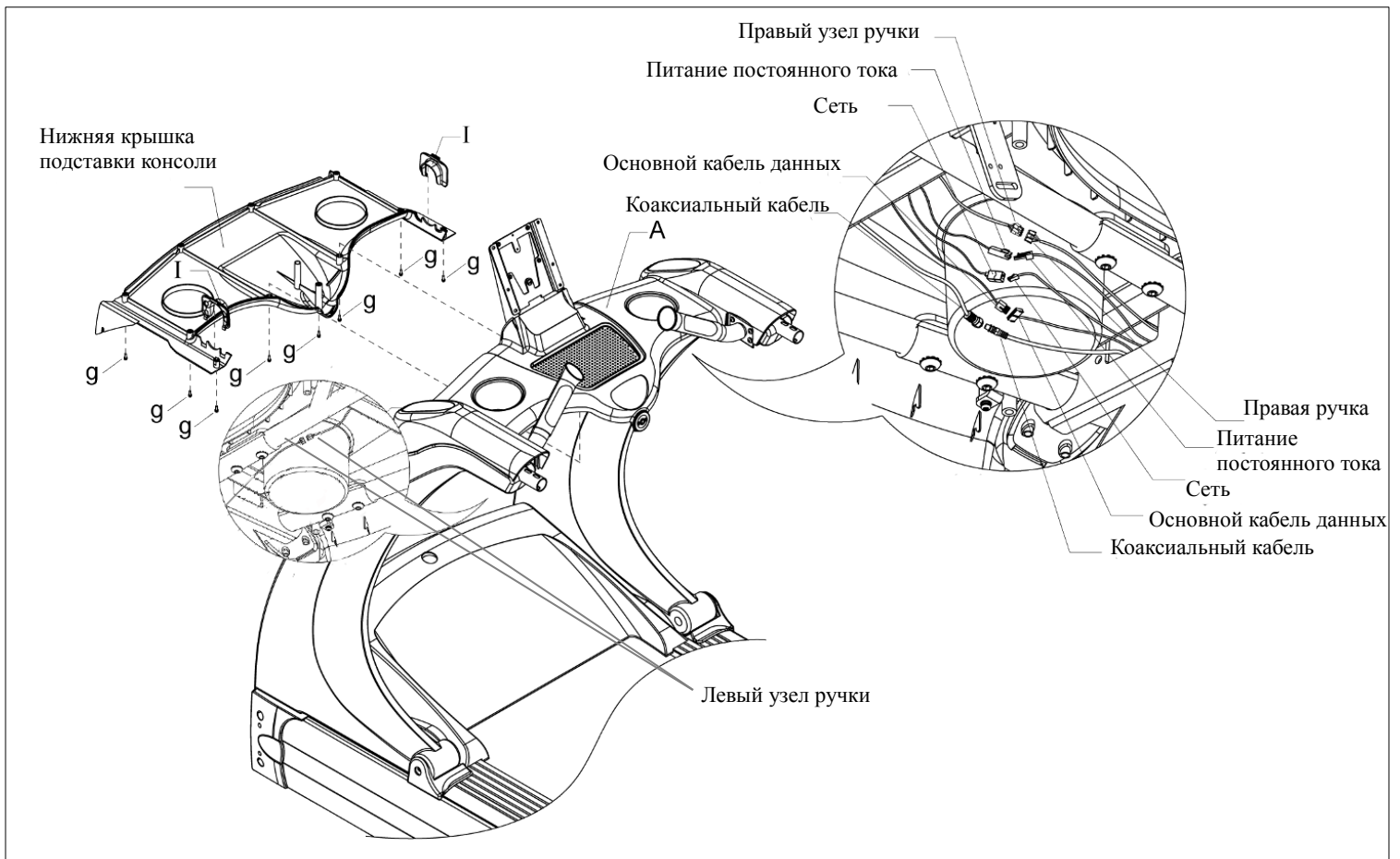

ГЛАВА 2. ИНСТРУКЦИИ ПО СБОРКЕ

ДЕЙСТВИЯ ПО СБОРКЕ БЕГОВОЙ ДОРОЖКИ (продолжение)

Действие 10. Установка поручней

- а) Установите поручни (Д, Е) в основания, слегка вращая поручень и подогнав переднюю резиновую кромку поручня под пластик опоры.
- б) Закрепите поручни болтами 1/4–20 UNFx20 мм (е, по два болта с каждой стороны), используя ключ-трещотку 7/16 дюйма с удлинителями.

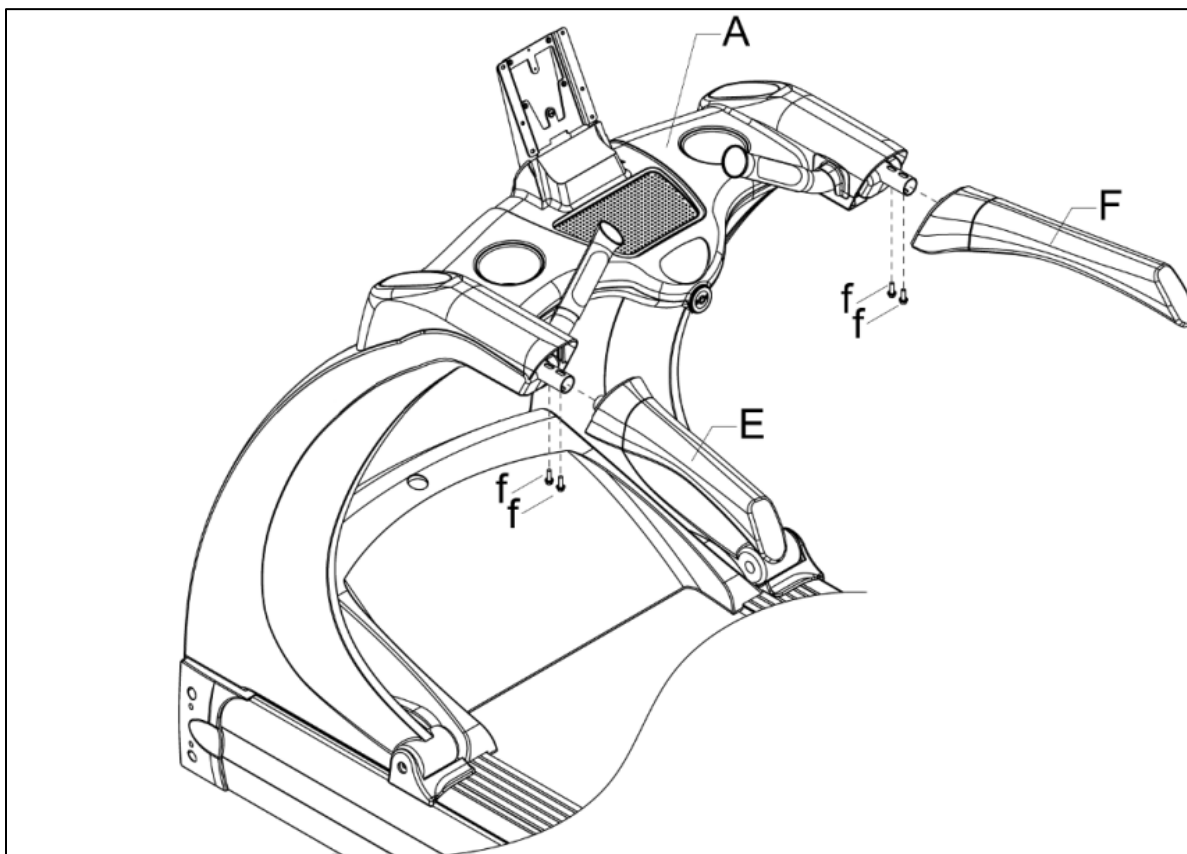

ГЛАВА 2. ИНСТРУКЦИИ ПО СБОРКЕ

ДЕЙСТВИЯ ПО СБОРКЕ БЕГОВОЙ ДОРОЖКИ (продолжение)

Действие 11. Ключ безопасности

- Найдите ключ безопасности (поставляется в составе комплекта крепежа).
- Введите свободный конец шнура зажима через обратную сторону одного из отверстий пластинки зажима и просовывайте его, пока узел не достигнет пластинки (как показано).
- Введите свободный конец шнура зажима через переднюю сторону другого отверстия на пластинке зажима и закрепите пружинным фиксатором (как показано).
- Прикрепите магнит ключа безопасности к передней части подставки консоли, как показано ниже.
- Прикрепляйте зажим ключа безопасности к пластинке зажима, расположенной на подставке консоли (когда нет тренировки).
- Прикрепляйте зажим к одежде в начале любой тренировки.

ВНИМАНИЕ. Прежде чем начинать тренировку, изучите документ «Руководство пользователя беговой дорожки».



Действие 12. Выравнивание задней опорной ножки

- Убедитесь, что стойка наклона беговой дорожки двигается и задние ножки опираются на пол, а не на картон, упаковку и др.
- С помощью гаечного ключа 15/16 дюйма с открытым зевом ослабьте гайку (А) задней ножки (регулирует одну сторону). Рис.12-2
- Для выравнивания тренажера, используя ватерпас или на глазок, вращайте часть (В) опорной ножки по часовой стрелке или против часовой стрелки ключом 7/8 дюйма с открытым зевом.
- Затяните гайку (А) для фиксации основания беговой дорожки.



Рис. 12-1



Рис. 12-2



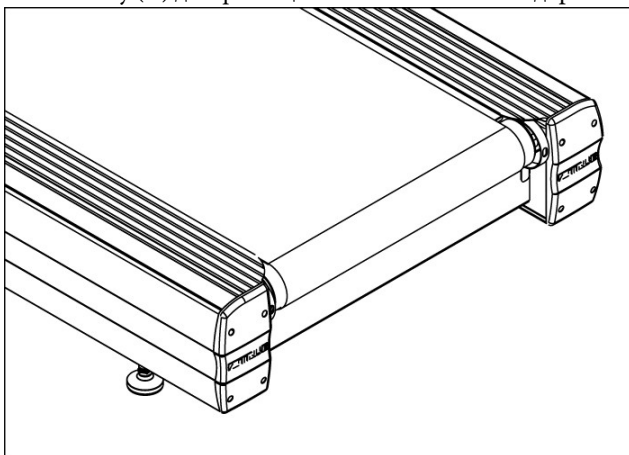

ПРИМЕЧАНИЕ. Защитную пленку, покрывающую стороны рамы и ее переднюю часть, сейчас можно удалить.

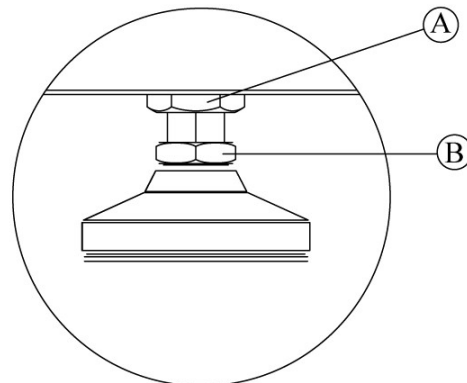
ГЛАВА 2. ИНСТРУКЦИИ ПО СБОРКЕ

ДЕЙСТВИЯ ПО СБОРКЕ БЕГОВОЙ ДОРОЖКИ (продолжение)

Действие 13А. Подключение кабелей консоли

*Следуйте действию 13А в случае установки сенсорной консоли или консоли TFT 15". Для других консолей перейдите к действию 13Б.

			
	Сенсорная консоль 16"	Консоль TFT 15"	Сенсорная консоль 10"

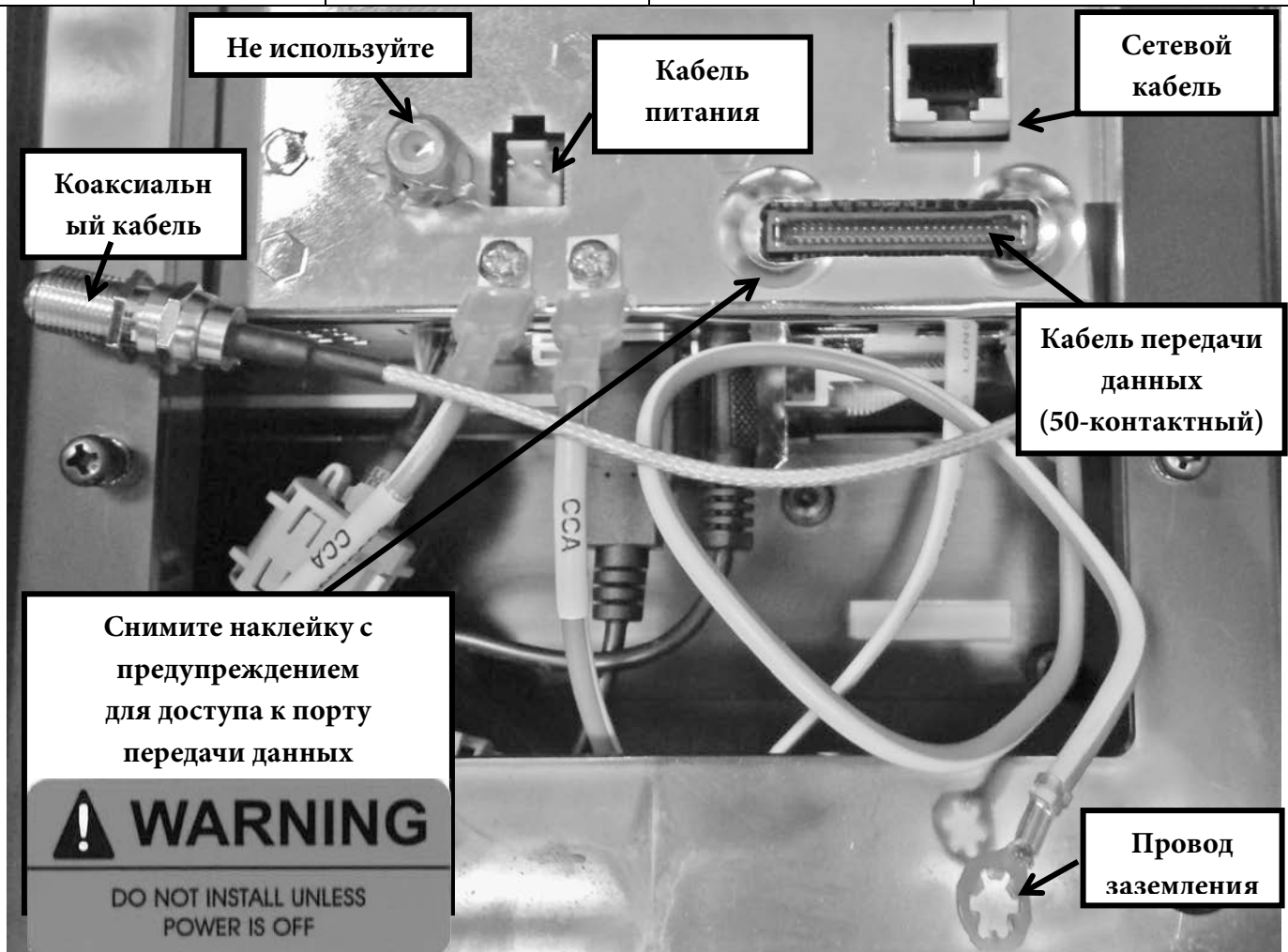

Не используйте (arrow pointing to a port)

Кабель питания (arrow pointing to a power cable)

Сетевой кабель (arrow pointing to an Ethernet port)

Коаксиальный кабель (arrow pointing to a coaxial cable)

Кабель передачи данных (50-контактный) (arrow pointing to a 50-pin data cable)

Провод заземления (arrow pointing to a ground wire)

Снимите наклейку с предупреждением для доступа к порту передачи данных

WARNING
DO NOT INSTALL UNLESS POWER IS OFF

ПРИМЕЧАНИЕ. Подключения кабеля Ethernet и коаксиального кабеля недоступны для оранжевых светодиодных консолей или консолей TFT 9"
Порт Ethernet на консоли TFT 15" не работает
Все провода заземления должны быть подключены

ДЕЙСТВИЯ ПО СБОРКЕ БЕГОВОЙ ДОРОЖКИ (продолжение)

ГЛАВА 2. ИНСТРУКЦИИ ПО СБОРКЕ

Действие 13А. Подключение кабелей консоли (продолжение)

*Следуйте действию 13А в случае установки сенсорной консоли или консоли TFT 15". Для других консолей перейдите к действию 13Б.

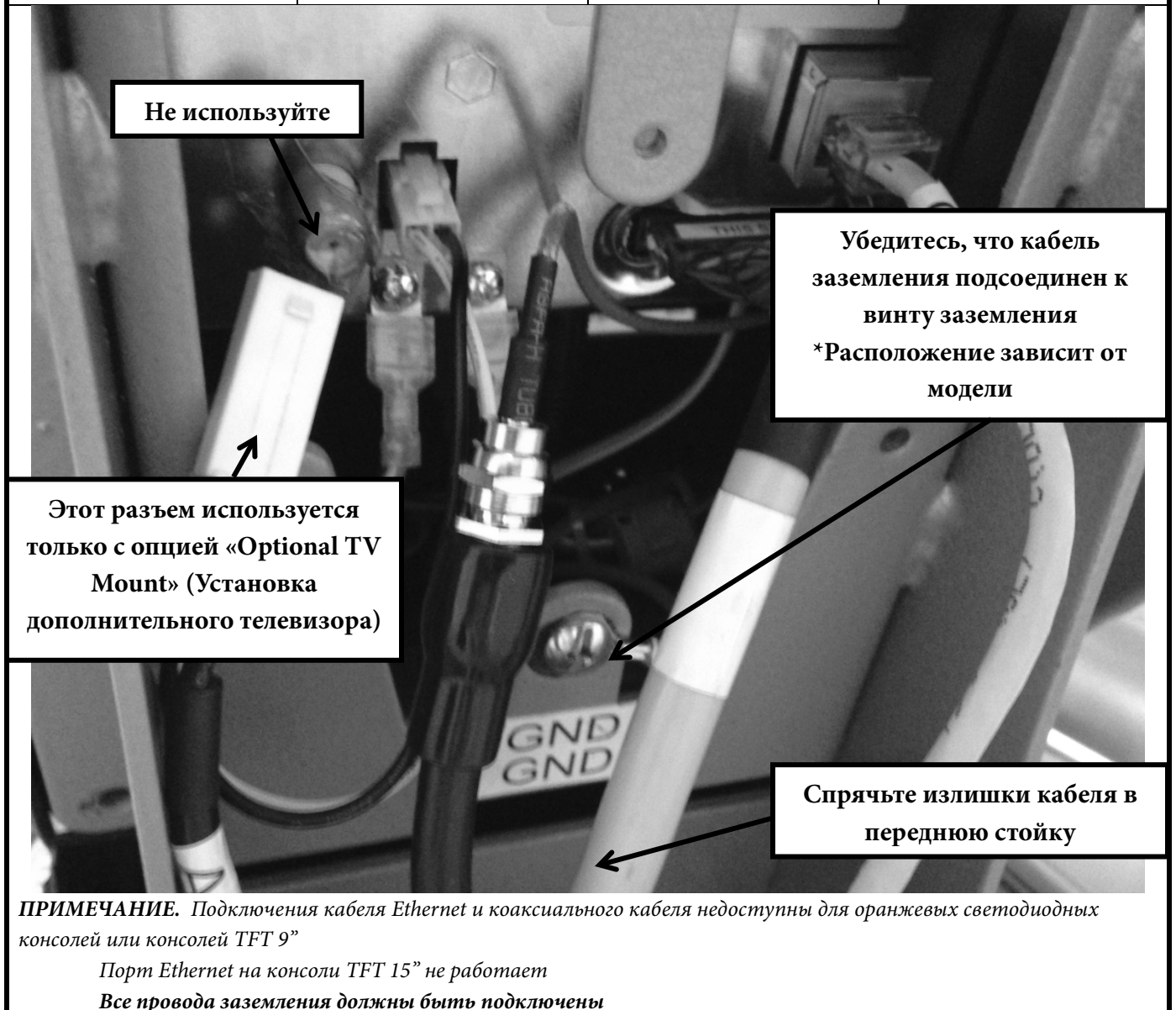

ДЕЙСТВИЯ ПО СБОРКЕ БЕГОВОЙ ДОРОЖКИ (продолжение)

ГЛАВА 2. ИНСТРУКЦИИ ПО СБОРКЕ

Действие 13Б. Подключение кабелей консоли

*Следуйте действию 13Б в случае установки 9” консоли TFT или светодиодной консоли. Для других консолей вернитесь к действию 13А.



Консоль TFT 9”



Оранжевая светодиодная консоль

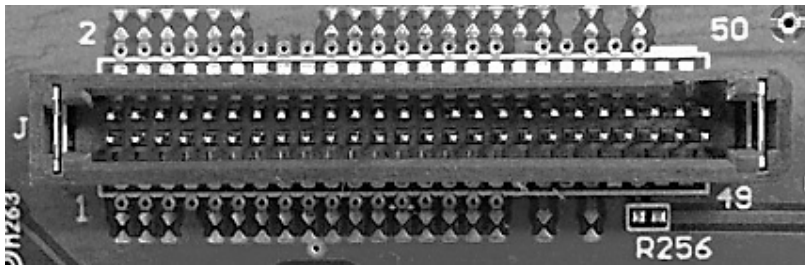

**Подключение кабеля
передачи данных
(50-контактный)**

Консоль TFT 9” и оранжевая светодиодная консоль

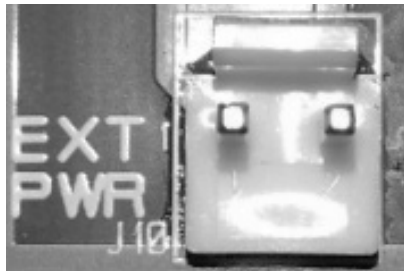

Консоль TFT 9”

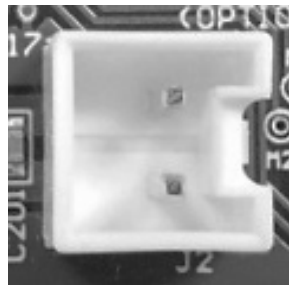

Оранжевая светодиодная
консоль

**Подключение кабеля
питания (2-контактный)**

ПРИМЕЧАНИЕ. Подключения кабеля Ethernet и коаксиального кабеля недоступны для оранжевых светодиодных консолей или консолей TFT 9”

Все провода заземления должны быть подключены

ГЛАВА 2. ИНСТРУКЦИИ ПО СБОРКЕ

ДЕЙСТВИЯ ПО СБОРКЕ БЕГОВОЙ ДОРОЖКИ (продолжение)

Действие 14. Установка задней крышки консоли

Как только установите консоль, используя крестовую отвертку, установите заднюю крышку консоли (Й) с помощью трех винтов (ж)

ВНИМАНИЕ. Во время установки убедитесь, что кабели не пережаты.

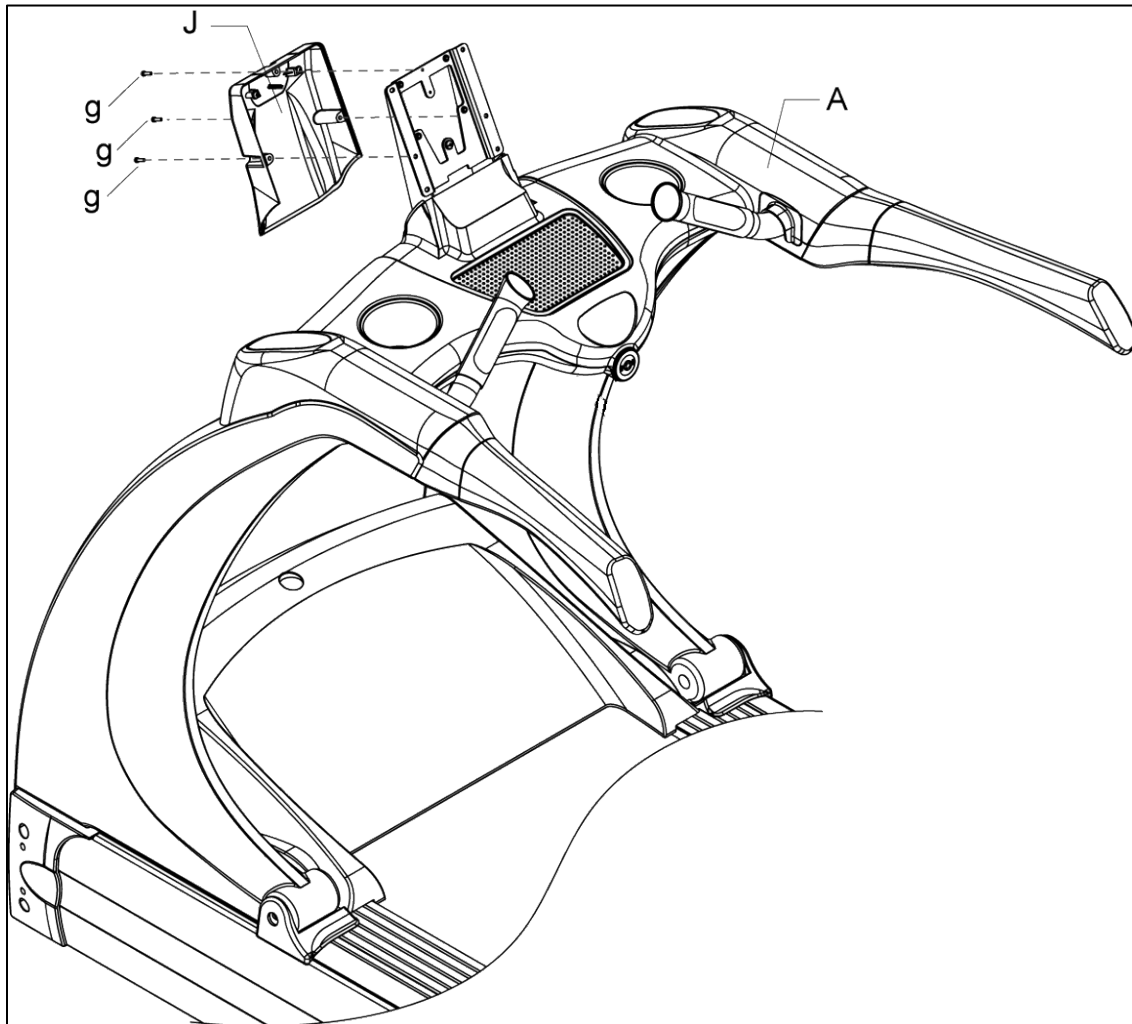

ГЛАВА 2. ИНСТРУКЦИИ ПО СБОРКЕ

ДЕЙСТВИЯ ПО СБОРКЕ БЕГОВОЙ ДОРОЖКИ (продолжение)

Действие 15. Установка шнура питания

- Вставьте шнур питания в разъем входного питания, находящийся на передней электрической панели беговой дорожки. Для поиска см. рис. 11-1.
- Поверните прижимную планку шнура питания вверх и затяните винт, поднимая прижимную планку относительно шнура питания. См. рис. 11-1.



Рис. 11-1. Передняя электрическая панель беговой дорожки CS900 (показана панель на 120 В)

ПРИМЕЧАНИЕ. Передняя электрическая панель 230 В отличается от панели, приведенной выше. Автоматический выключатель не показан, он находится внутри выключателя электропитания.

ВЫКЛЮЧАТЕЛЬ ЭЛЕКТРОПИТАНИЯ: 1 = ВКЛ., 0 = ВЫКЛ.

АВТОМАТИЧЕСКИЙ ВЫКЛЮЧАТЕЛЬ. Если появятся искажения характеристик электрического тока из-за превышения беговой дорожкой определенной пороговой величины, автоматический выключатель сработает, выскочит кнопка и разомкнет электрическую цепь. В этом случае подождите 10 минут, а затем сбросьте автоматический выключатель, нажав кнопку на нем. Если сбросить его не удастся или автоматический выключатель срабатывает снова, обратитесь в отдел обслуживания клиентов компании TRUE по телефону 1-800-883-8783.

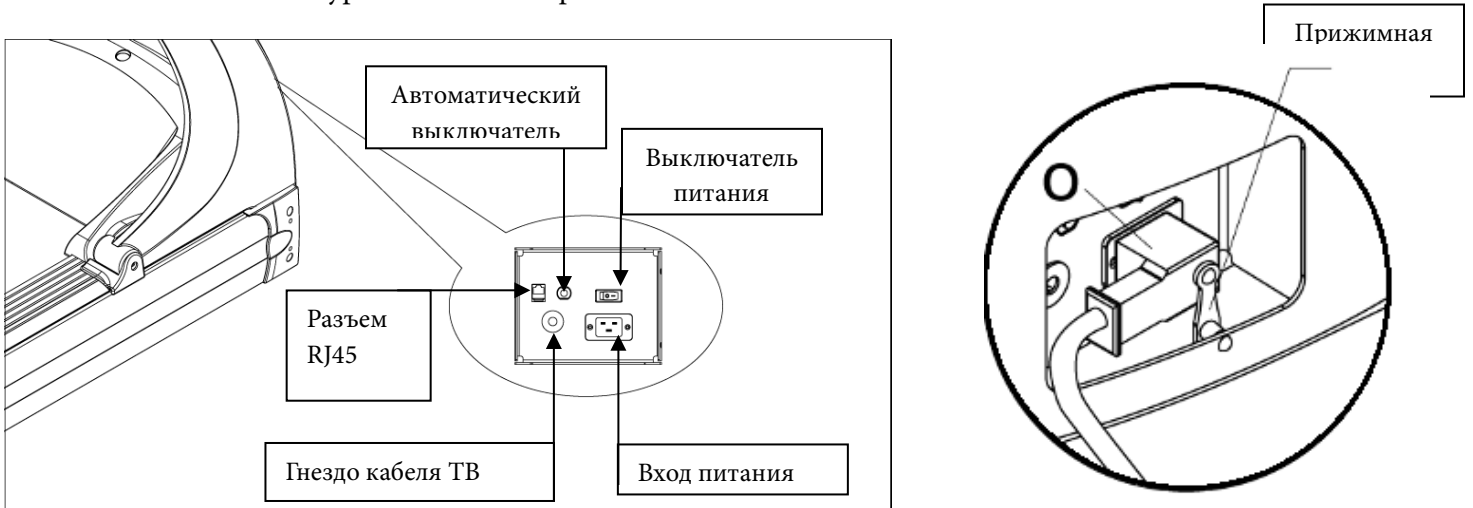

ГЛАВА 2. ИНСТРУКЦИИ ПО СБОРКЕ

ДЕЙСТВИЯ ПО СБОРКЕ БЕГОВОЙ ДОРОЖКИ (продолжение)

Схема соединений

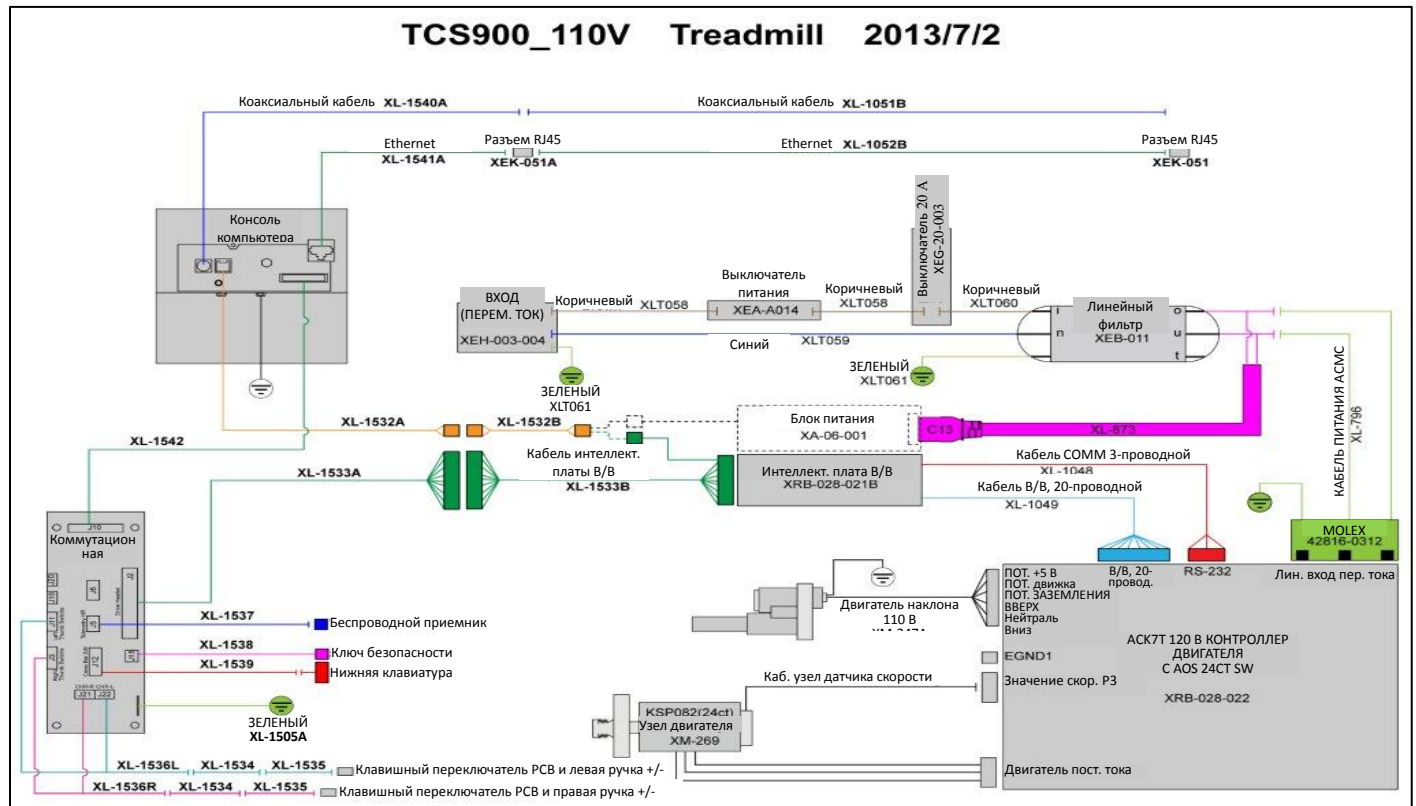

Установка дополнительного блока наклонных ножек

- Поместите картонный лист от упаковки рядом с опорным блоком.
- С помощью двух человек** наклоните беговую дорожку на одну сторону так, чтобы расстеленный картонный лист защитил сторону тренажера.
- Пока один человек удерживает беговую дорожку на месте, другой человек должен отвинтить обе задние регулировочные ножки. Положите тренажер на бок для последующего использования. См. рис. 1.
- Установите обе регулировочные ножки на блок наклонных ножек; **затяните полностью регулировочные ножки без стопорной гайки на длинном штыре. Установите регулировочные ножки со стопорной гайкой на коротком штыре блока наклонных ножек.** См. рис. 2.
- Установите блок наклонных ножек на имеющиеся держатели ножек рамы беговой дорожки. Выровняйте два паза на блоке наклонных ножек с двумя пазами на нижней части рамы беговой дорожки. Оба паза должны находиться на левой стороне опорного блока. Убедитесь в наличии зазора около 1/4 дюйма между стопорной гайкой и опорой наклонных ножек на правой стороне основания. См. рис. 3.
- Закрепите с помощью четырех болтов 1/4-20 x 3/4 с шестигранной головкой, включенных в комплект.
- С помощью 2 человек** осторожно поставьте беговую дорожку прямо.



Рис. 1

Рис. 2

Рис. 3

ГЛАВА 3. Обзор продукта

ОБЗОР БЕГОВОЙ ДОРОЖКИ

Клавиши быстрого доступа

Прокладка контактного датчика пульса

Прокладка контактного датчика пульса

Модуль консоли

Ключ безопасности (аварийное выключение)

Регулировка бегового полотна
Болты

Боковые подставки

Пол

Регулируемые ножки

Выключатель, автоматический выключатель и шнур питания

ГЛАВА 3. Обзор продукта

ОБЗОР БЕГОВОЙ ДОРОЖКИ (продолжение)

Модуль консоли

Консоль позволяет настраивать программу тренировки и управлять беговой дорожкой во время тренировки (обзор консоли и инструкции по эксплуатации см. в главе 4).

Клавиши быстрого доступа

Позволяют быстро запускать, останавливать и выводить из режима сна беговую дорожку или быстро и удобно выполнять регулировку уровня наклона или скорости беговой дорожки.

Прокладки контактного датчика пульса

Дают возможность контролировать пульс без использования беспроводного датчика пульса.

*Для увеличения безопасности и точности этой функции ее следует использовать только при скорости бегового полотна ниже 4 миль/час.

Ключ безопасности (аварийное выключение)

Привязное устройство безопасности разработано для прикрепления к пользователю и консоли беговой дорожки. Отсоединение ключа от консоли приводит к остановке движения бегового полотна для предотвращения травм в аварийной ситуации.

*Ключ безопасности должен располагаться на своем месте беговой дорожки и должен быть закреплен на одежде пользователя. Беговая дорожка не будет работать, если к ней не прикреплен ключ безопасности.

Полотно

Движущаяся поверхность беговой дорожки, по которой пользователь идет или бежит.

Боковые подставки

Неподвижные подставки по обе стороны полотна, которые позволяют пользователю безопасно стоять во время запуска полотна или в случае аварийной ситуации.

Болты регулировки полотна

Система регулировки, которая позволяет пользователям изменять движение и натяжение полотна при необходимости.

Выключатель

Позволяет пользователям или сотрудникам включать или выключать питание беговой дорожки.

Автоматический выключатель

Устройство безопасности, предназначенное для защиты беговой дорожки от избыточного электрического тока.

Шнур питания

Служит для передачи в беговую дорожку электропитания от настенной розетки.

Регулируемые ножки

Система регулировки, используемая для выравнивания беговой дорожки.

ГЛАВА 4. ПРОГРАММИРОВАНИЕ И РАБОТА

▲ ВНИМАНИЕ

*Ключ безопасности должен располагаться на своем месте на консоли беговой дорожки и должен быть закреплен на одежде пользователя. Беговая дорожка не будет работать, если к консоли не прикреплен ключ безопасности.

МОНИТОРИНГ ЧАСТОТЫ ПУЛЬСА

Беговая дорожка может отслеживать частоту пульса пользователя с помощью совместимого с Polar® беспроводного датчика пульса или металлических рукояток на поручнях (называемых контактными датчиками пульса или накладками КДП). Беспроводной датчик пульса передает пульс пользователя на беговую дорожку посредством радиосвязи, а накладки КДП соединены с контуром специального компьютера для извлечения данных о пульсе пользователя.

Мониторинг пульса с помощью беспроводного датчика пульса

Хотя эта беговая дорожка прекрасно работает и без функции мониторинга частоты пульса с помощью беспроводного датчика пульса, этот вид мониторинга позволяет получать ценные данные об уровне усилий пользователя. Мониторинг с помощью беспроводного датчика пульса также позволяет осуществлять контроль частоты пульса, то есть использовать наиболее развитую систему из доступных систем контроля за упражнениями.

Когда пользователи надевают ремень с совместимым с Polar® передатчиком, беговая дорожка отображает частоту пульса пользователя в виде цифрового показателя числа ударов в минуту (уд/мин).

Ремень с передатчиком следует носить непосредственно на коже, приблизительно на 1–2 дюйма ниже грудных мышц/линии груди. Женщинам следует проявлять осторожность при размещении передатчика ниже линии бюстгалтера.

Изначально посылаемый сигнал для частоты пульса может быть беспорядочным или отсутствовать. Для передачи правильных данных между ремнем и кожей пациента должно быть некоторое количество влаги. Пот от упражнений подходит лучше всего, но при необходимости перед тренировкой можно использовать для смачивания обыкновенную водопроводную воду.



Примечание о мониторинге пульса с помощью беспроводного датчика пульса

Беспроводной датчик пульса передает радиосигнал, который считывается беговой дорожкой и регистрируется в виде частоты пульса пользователя. На точность показаний может повлиять наличие внешних помех.

Контактный датчик пульса (КДП)

Система КДП позволяет отслеживать частоту пульса без использования беспроводного датчика пульса. При использовании системы КДП пользователю следует аккуратно взяться за накладки КДП обеими руками. В течение 30 секунд частота пульса должна отобразиться в виде цифрового показателя числа ударов в минуту (во время первых 30 секунд система анализирует и фиксирует частоту пульса пользователя). Во время упражнений пользователю следует плавно двигаться и ровно дышать. Следует избегать разговоров при использовании системы КДП, поскольку разговоры вызывают нехарактерные искажения частоты пульса на 5–10 уд/мин. Для обеспечения точности показаний руки пользователя должны быть чистыми, на них не должно быть грязи и лосьонов.

*Для увеличения безопасности и точности систему КДП следует использовать при скоростях 4 мили/час или ниже (показания КДП являются менее точными из-за большого движения мышц при скоростях выше данной).

Примечание о точности КДП

Мониторинг с помощью КДП может быть менее точным, чем мониторинг с помощью беспроводного датчика пульса, поскольку сигналы частоты пульса намного сильнее в районе груди. При использовании тренировки с контролем частоты пульса лучше использовать беспроводной датчик пульса из-за более сильного сигнала и более точных показаний.

▲ ВНИМАНИЕ.

Не висите на ручках контактного датчика пульса во время тренировки.

ГЛАВА 4. ПРОГРАММИРОВАНИЕ И РАБОТА

КОНТРОЛЬ ПУЛЬСА (КП)

Введение

Теперь Вы являетесь владельцем одной из наиболее современных беговых дорожек с контролем пульса. Система КП компании TRUE (TRUE HRC) является уникальной и запатентованной. Ей пользуются люди, проходящие реабилитацию, атлеты мирового класса и многие другие. Система КП TRUE позволяет пользователям выполнять свободную тренировку с контролем частоты пульса и управлением скоростью, наклоном или и тем и другим. Путем тренировок с определенной целевой частотой пульса можно заниматься на более эффективном уровне сердечно-сосудистой нагрузки.

Система КП TRUE является уникальной, поскольку пользователям следует ввести ключевые параметры тренировки — целевую частоту пульса, максимальную скорость, максимальный наклон и время — перед началом тренировки с КП. При приближении пользователей к целевой частоте пульса компьютер беговой дорожки автоматически берет на себя весь контроль тренировки и изменяет скорость и/или наклон автоматически, чтобы соответствовать целевой частоте пульса. Это позволяет выполнять тренировку «без вмешательства человека».

*Совместимый с Polar® беспроводной датчик мониторинга частоты пульса следует носить во время тренировок с контролем частоты пульса. Для увеличения безопасности и точности мониторинг частоты пульса с помощью контактного датчика не рекомендуется для тренировок с контролем частоты пульса.

Целевой пульс

Тренировки с контролем пульса компании TRUE позволяют беговой дорожке отслеживать относительную интенсивность упражнений с помощью частоты пульса пользователя, затем автоматически регулировать скорость и наклон, чтобы поддерживать целевой пульс и необходимую интенсивность упражнений. Частота пульса является хорошим средством измерения уровня нагрузки тела во время упражнений. Она отражает различия в физическом состоянии, усталости, комфорте тренировочной среды, даже диете и эмоциональном состоянии. Пользователям следует сравнивать их частоту пульса с их состоянием для обеспечения безопасности и комфорта.

Проконсультируйтесь с врачом для определения целевого пульса

Использование частоты пульса для управления тренировкой исключает необоснованные предположения из параметров тренировки. Проконсультируйтесь с врачом перед использованием тренировок с контролем частоты пульса, чтобы получить рекомендации о выборе диапазона частоты пульса. Кроме того, полезно провести на беговой дорожке несколько тренировок в ручном режиме с мониторингом частоты пульса. Пользователям следует сравнивать их частоту пульса с их состоянием для обеспечения безопасности и комфорта. После того, как пользователи потратят некоторое время на изучение реакции их сердца на различные уровни скорости и наклона, они будут лучше понимать, как выбрать максимальную скорость и максимальный наклон для достижения целевой частоты пульса.

Разминка

В начале тренировки с КП беговая дорожка находится в полностью ручном режиме управления. Пользователям следует постепенно увеличивать интенсивность тренировки, чтобы медленно повышать свой пульс, пока он не станет на 10 ударов в минуту (уд/мин) меньше целевого пульса. На этапе разминки беговая дорожка будет работать аналогично ручному режиму. Пользователи управляют скоростью и наклоном. Пользователь может только увеличивать скорость и наклон до предварительно введенных максимальных значений. Важно, чтобы пользователь начинал с низкого уровня подтвержденной нагрузки и постепенно увеличивал интенсивность тренировки в течение нескольких минут, пока не достигнет целевого значения пульса. Это позволит телу адаптироваться к тренировке. Постепенное увеличение интенсивности тренировки даст возможность перейти к этапу контроля частоты пульса без чрезмерного превышения целевого значения, удерживая частоту пульса в пределах нескольких уд/мин от целевого значения.

*Слишком быстрая разминка может привести к чрезмерному превышению целевого значения. В этом случае программному обеспечению компьютера может потребоваться несколько минут для реализации контроля за частотой пульса. Частота пульса пользователя может отклоняться несколько минут, пока не будет достигнут контроль над пульсом.

ГЛАВА 4. ПРОГРАММИРОВАНИЕ И РАБОТА

КОНТРОЛЬ ПУЛЬСА (продолжение)

Этап управления пульсом





Беговая дорожка осуществляет управление скоростью и наклоном, удерживая частоту пульса пользователя в пределах нескольких уд/мин от целевого значения. При использовании интервальной тренировки с КП беговая дорожка чередует интервалы работы и отдыха.

Нормализация

В конце тренировки (по времени или расстоянию) беговая дорожка сокращает интенсивность тренировки в два раза и переходит в ручной режим управления, где пользователь сам управляет нормализацией.

ОПИСАНИЯ ПРОГРАММ

Набор доступных программ зависит от варианта консоли. Для определения доступных на устройстве программ обращайтесь к следующей таблице.

Консоль Параметры	 Transcend ¹⁶	 Transcend ¹⁰	 Escalate ¹⁵	 Escalate ⁹	 Emerge
****	ДА	ДА	ДА	ДА	ДА
***	ДА	ДА	ДА	ДА	
**	ДА	ДА	ДА		
*	ДА	ДА			

Быстрый запуск. ****

Тренировка, в которой пользователь контролирует все настройки. Тренировка продолжается до тех пор, пока не будет прекращена пользователем.

Manual (Ручной режим) ****

Пользователь вводит вес, время тренировки и расстояние. Пользователь управляет СКОРОСТЬЮ и НАКЛОНОМ в течение всей тренировки.

Hill Intervals (Интервалы холмов) ****

В тренировке с интервалами холмов изменяется НАКЛОН в 2-минутных сегментах, а СКОРОСТЬ остается постоянной. Пользователи могут регулировать СКОРОСТЬ во время тренировки. Изменения СКОРОСТИ — постоянные, изменения НАКЛОНА влияют только на текущий 2-минутный сегмент. F

ГЛАВА 4. ПРОГРАММИРОВАНИЕ И РАБОТА

ОПИСАНИЯ ПРОГРАММ (продолжение)

Rolling Hills (Череда холмов) ****

Последовательность постепенного увеличения и уменьшения НАКЛОНА с эффектом череды холмов. Пользователи могут регулировать СКОРОСТЬ во время тренировки. Изменения СКОРОСТИ — постоянные, изменения НАКЛОНА влияют только на текущий сегмент.

Single Hill (Один холм) ****

НАКЛОН увеличивается до максимального к середине тренировки, а к концу уменьшается. Пользователи могут регулировать СКОРОСТЬ во время тренировки. Изменения СКОРОСТИ — постоянные, изменения НАКЛОНА влияют только на текущий сегмент.

Weight Loss Hills (Снижения веса — холмы) ***

2-минутные сегменты интервалов ХОДЬБЫ с чередованием НАКЛОНА от холмов до ровной поверхности. Пользователи могут регулировать СКОРОСТЬ во время тренировки. Изменения СКОРОСТИ — постоянные, изменения НАКЛОНА влияют только на текущий сегмент.

Glute Buster (Упражнение на ягодичные мышцы) ***

Профиль изменений НАКЛОНА моделирует холмистую местность для интенсивного использования ягодичных мышц. Пользователи могут регулировать СКОРОСТЬ во время тренировки. Изменения СКОРОСТИ — постоянные, изменения НАКЛОНА влияют только на текущий сегмент.

Calorie Goal (Цель по калориям) ***

Данная тренировка позволяет выбрать количество калорий, которые нужно потратить за определенное время тренировки. Беговая дорожка будет управлять СКОРОСТЬЮ и НАКЛОНОМ в заданных пользователем пределах для достижения этой цели.

Cardio Challenge (Задача кардио) ****

СКОРОСТЬ и НАКЛОН увеличиваются до максимума к середине тренировки, а к концу уменьшаются. Изменения НАКЛОНА и СКОРОСТИ влияют только на текущий сегмент.

Walk and Run Intervals (Интервалы ходьбы и бега) ****

Использование СКОРОСТИ для задания интервалов ХОДЬБЫ и БЕГА в 1-минутных сегментах. Пользователи могут регулировать НАКЛОН во время тренировки. Изменения НАКЛОНА являются постоянными, изменения СКОРОСТИ влияют только на текущий 1-минутный сегмент.

Speed Intervals (Интервалы скорости) ****

Интервалы скорости ходьбы или бега, которые находятся в 1-минутных сегментах. Пользователи могут регулировать НАКЛОН во время тренировки. Изменения НАКЛОНА являются постоянными, изменения СКОРОСТИ влияют только на текущий 1-минутный сегмент.

Speed Ramp (Увеличение скорости) ****

Скорость увеличивается до максимальной к середине тренировки, а к концу уменьшается. Пользователи могут регулировать НАКЛОН во время тренировки. Изменения НАКЛОНА являются постоянными, изменения СКОРОСТИ влияют только на текущий сегмент.

Leg Shaper (Упражнение на улучшение формы ног) ***

СКОРОСТЬ изменяется в тренировке для акцентирования нагрузки на мышцы ног с помощью дополнительной интенсивности. Пользователи могут регулировать НАКЛОН во время тренировки. Изменения НАКЛОНА являются постоянными, изменения СКОРОСТИ влияют только на текущий сегмент.

ГЛАВА 4. ПРОГРАММИРОВАНИЕ И РАБОТА

ОПИСАНИЯ ПРОГРАММ (продолжение)

Distance Workouts (Тренировки на расстояние) ***

Выберите любую из 4 общих тренировок на расстояние: 5 км, 10 км, 2 мили или 4 мили. Пользователь управляет СКОРОСТЬЮ и НАКЛОНОМ в течение всей тренировки.

Saved Workouts (Сохраненные тренировки) ***

Перейдите к ранее сохраненным ручным тренировкам.

Custom Speed (Пользовательская скорость) **

Установите собственные интервалы СКОРОСТИ. До 30 легко изменяемых сегментов позволяют пользователям настроить любой профиль скорости.

Custom Incline (Пользовательский наклон) **

Создайте собственный профиль НАКЛОНА, используя до 30 сегментов. Удобные в использовании экраны настройки позволяют создавать любые профили холмов и наклонов.

Custom Ultra (Пользователь Ultra) ***

Если пользователи испытывают проблемы с поиском тренировки, которая подойдет для их определенных нужд, попробуйте настроить тренировку «Custom Ultra» (Пользователь Ultra). Эта полностью настраиваемая тренировка позволяет управлять СКОРОСТЬЮ и НАКЛОНОМ до 30 сегментов.

HRC Cruise Control (Круиз-контроль КЧП) ****

В любой программе функция круиз-контроля позволяет нажатием одной кнопки установить текущую частоту пульса в качестве целевой. Программа круиз-контроля выполняет управление СКОРОСТЬЮ и НАКЛОНОМ для поддержания целевой частоты пульса пользователя. Если число ударов в минуту превышает целевое значение более, чем на 12 УД/МИН, тренировка заканчивается, и начинается нормализация.

HRC Target (Цель КЧП) ****

Пользователи выбирают свою частоту пульса. Тренировка на беговой дорожке начинается в режиме РУЧНОГО управления — пользователям следует постепенно увеличивать интенсивность тренировки, пока частота пульса не достигнет величины на 10 уд/мин ниже целевого значения. Потом дорожка управляет скоростью и наклоном для поддержки частоты пульса в рамках целевого значения (отклонение до нескольких ударов).

HRC Weight Loss (КЧП при снижении веса) ***

Контроль частоты пульса (КЧП) основан на возрасте. Он регулирует нагрузку на уровне 65 % от максимальной частоты пульса пользователя. Это избавляет от жировых клеток без чрезмерных нагрузок. Тренировка на беговой дорожке начинается в режиме РУЧНОГО управления — пользователю следует постепенно увеличивать интенсивность тренировки, пока частота пульса не достигнет величины на 10 уд/мин ниже целевого значения. Потом дорожка управляет скоростью и наклоном для поддержки частоты пульса в рамках целевого значения (отклонение до нескольких ударов).

HRC Aerobic (КЧП аэробики) ***

Контроль частоты пульса (КЧП) основан на возрасте. Он регулирует нагрузку на уровне 80% от максимальной частоты пульса пользователя. Это поддерживает оптимальную аэробную нагрузку для улучшения кардиофитнеса. Тренировка на беговой дорожке начинается в режиме РУЧНОГО управления — интенсивность тренировки постепенно увеличивается, пока частота пульса не достигнет величины на 10 уд/мин ниже целевого значения. Потом дорожка управляет скоростью и наклоном для поддержки частоты пульса в рамках целевого значения (отклонение до нескольких ударов).

ГЛАВА 4. ПРОГРАММИРОВАНИЕ И РАБОТА

ОПИСАНИЯ ПРОГРАММ (продолжение)

HRC Intervals (Интервалы КЧП) ***

Интервалы РАБОТЫ и ПОКОЯ определяются целевой ЧП. Тренировка на беговой дорожке начинается в режиме РУЧНОГО управления — пользователям следует постепенно увеличивать интенсивность тренировки, пока частота пульса не достигнет величины на 10 уд/мин ниже целевого значения. Потом дорожка управляет скоростью и наклоном для поддержки частоты пульса пользователя в рамках целевого значения (отклонение до нескольких ударов). Сегмент покоя снижается до 65% интенсивности рабочего сегмента.

Custom HRC Intervals (Интервалы КЧП пользователя) **

Установите собственные интервалы частоты пульса. Укажите цели РАБОТЫ и ПОКОЯ, беговая дорожка выполнит все настройки. Тренировка на беговой дорожке начинается в режиме РУЧНОГО управления — интенсивность тренировки постепенно увеличивается, пока частота пульса не достигнет величины на 10 уд/мин ниже целевого значения пользователя. Потом дорожка управляет скоростью и наклоном для достижения частоты пульса пользователя в рамках целевого значения (отклонение до нескольких ударов).

HRC Distance Workouts (Тренировки на расстояние с КЧП) **

4 популярные фиксированные тренировки на расстояние (5 км, 10 км, 2 мили и 4 мили), где беговая дорожка управляет темпом, выбирая целевую частоту пульса пользователя. Тренировка на беговой дорожке начинается в режиме РУЧНОГО управления — пользователям следует постепенно увеличивать интенсивность тренировки, пока частота пульса не достигнет величины на 10 уд/мин ниже целевого значения. Потом дорожка управляет скоростью и наклоном для поддержки частоты пульса в рамках целевого значения (отклонение до нескольких ударов).

Fitness Test (Фитнес-тест) ***

Фитнес-тест использует частоту пульса для определения максимального значения VO₂. Данный тест постепенно увеличивает СКОРОСТЬ и НАКЛОН каждую минуту, он заканчивается, когда частота пульса достигнет 85 % от максимального значения для возраста пользователя.

Air Force fitness Test (Фитнес-тест воздушного флота) **

Тест на 1,5 мили с учетом возраста и пола пользователя. Пользователи могут регулировать СКОРОСТЬ во время тренировки.

Navy Fitness Test (Фитнес-тест флота) **

Тест на 1,5 мили с учетом возраста и пола пользователя. Пользователи могут регулировать СКОРОСТЬ во время тренировки.

Army Fitness Test (Фитнес-тест армии) **

Тест на 2 мили с учетом возраста и пола пользователя. Пользователи могут регулировать СКОРОСТЬ во время тренировки.

Marines Fitness Test (Фитнес-тест морской пехоты) **

Тест на 3 мили с учетом возраста и пола пользователя. Пользователи могут регулировать СКОРОСТЬ во время тренировки.

ГЛАВА 4. ПРОГРАММИРОВАНИЕ И РАБОТА

ВИДЕО VIRTUAL ACTIVE *

*Содержимое предоставлено компанией Virtual Active™ и подлежит изменению без уведомления.

Indoor Cycling Group World Tour Northern Italy (Групповая гонка на крытом велотреке в рамках мирового тура по северной Италии)

Северная Италия — это мечта каждого велосипедиста, где великолепные виды сочетаются с сильно пересеченной местностью. Неровные скалы вдоль озера Гарда, самого крупного озера Италии, находятся недалеко от небольшого городка Прегасина, а деревенские горные дороги через гору Гампенпасс являются такими же красивыми, как и опасными. Наслаждайтесь сложным подъемом на холм и нацеленной на выносливость поездкой по местности, сочетающей в себе участки различных типов.

Места назначения:

- Сентиеро Понале, озеро Гарда, Венето
- Прегасина, озеро Гарда, Венето
- Локалита Виоте, озеро Гарда, Тренто
- Эцтальские Альпы, Больцано-Больцен
- Пенсер Йох, Больцано, Южный Тироль
- Гампенпасс, Больцано, Южный Тироль

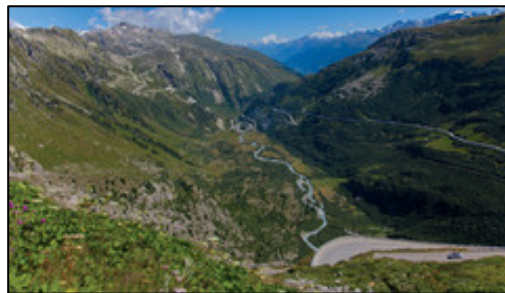

Chicago Run (Поездка по Чикаго)

Откройте для себя высокие здания и широкие общественные парки этой среднезападной метрополии. От садов скульптур Миллениум-парка до берегов озера Мичиган, до магазинов, формирующих Великолепную Милю, известных и захватывающих достопримечательностей Города ветров. Тренировка под руководством нацелена на скорость и включает в себя два сложных спринта.

Места назначения:

- Грант-парк
- Великолепная Миля
- Озеро Мичиган
- Водная прогулка по Чикаго



Germany Run (Поездка по Германии)

Покатайтесь по Рейнской области, от густых лесов Тюрингии до готических шпилей Нюрнберга. Эта яркая смесь городских и природных путей включает в себя прогулки мимо водопадов, которые украшают ущелье Вимбахскламм, и посещение оживленной площади Мюнхена Мариенплац в сердце Баварии. В этой тренировке под руководством чередуются скоростные участки с интервалами восстановления.

Места назначения:

- Лес Тюрингии, Тюрингия
- Национальный парк Берхтесгаден, Бавария
- Берхтесгаден, Бавария
- Мюнхен, Бавария
- Нюрнберг, Бавария



ГЛАВА 4. ПРОГРАММИРОВАНИЕ И РАБОТА

ВИДЕО VIRTUAL ACTIVE (продолжение)

American Southwest 2 Run (Поездка по американскому юго-западу 2):

Возвращение на багровые скалы юго-запада. Поднимитесь по Анджелс Лендинг в Национальном парке Зайон штата Юта, посетите Уэйв в штате Аризона и поставьте все на спринт по Лас-Вегас-Стрип в штате Невада. Эта тренировка под руководством начинается быстро, и высокий темп поддерживается в течение всей тренировки.

Места назначения:

- Национальный парк Зайон, Юта
- Государственный заповедник Вермилен Клифс, Юта
- Государственный заповедник Вермилен Клифс, Аризона
- Лас-Вегас, Невада



Wild California Run (Поездка по дикой Калифорнии)

Откройте для себя горную цепь Сьерра-Невада в Калифорнии с впечатляющими сводами и водопадами Национального парка Йосемити и самое большое в мире дерево Генерал Шерман. Тренировка под руководством начинается со сложного подъема к вершине Морро Рок перед расслаблением во время финиша средней сложности.

Места назначения:

- Национальный парк Секвойя, Калифорния
- Национальный парк Йосемити, Калифорния
- Национальный заповедник Секвойя, Калифорния

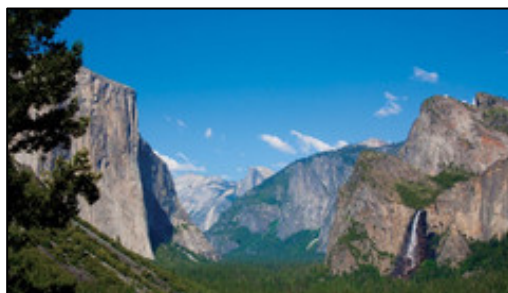

Trinity Mountains Hike (Прогулка по трем горам)

В северо-западной части Калифорнии располагаются горы Шаста-Тринити, неровная местность с удаленными пляжами и внушающими ужас стадами оленей Рузвельта. Полюбуйтесь великолепными гигантскими секвойями в Бойскаут Три Трейл и заберитесь на жуткий край Девилс Панч Боул. Тренировка под руководством начинается с подъемов и заканчивается скоростными нагрузками.

Места назначения:

- Сискию Уайлдернесс
- Национальный парк Джедедая Смит Редвудс
- Национальный парк Касл Крагс
- Национальный парк Прейри Крик Редвудс
- Национальный парк Прейри Крик Редвудс
- Государственный заповедник Шаста-Тринити



ГЛАВА 4А. ОПЕРАЦИИ КОНСОЛИ TRANSCEND

ОБЗОР КОНСОЛИ TRANSCEND

Сенсорный экран

Вентилятор охлаждения



Вспомогательный ЖК-дисплей

Разъем USB

Разъем для наушников

Табличка с предупреждением

Разъем iPod®

Подставка для чтения

ГЛАВА 4А. ОПЕРАЦИИ КОНСОЛИ TRANSCEND

ОБЗОР КОНСОЛИ (продолжение)

Сенсорный экран

Емкостный сенсорный экран, используемый для управления тренировкой и навигации по функциям.

Разъем iPod®

Стандартный 30-контактный разъем iPod, используемый для подключения iPod к консоли.

Разъем для наушников

Стандартный 3,5-мм аудиоразъем используется для подключения наушников к консоли при воспроизведении мультимедиа.

Разъем USB

Позволяет экспортировать данные тренировки на внешнее USB-устройство или обновлять программное обеспечение консоли.

Вспомогательный ЖК-дисплей

Отображает данные тренировки, которые можно удобно просматривать независимо от того, какой режим отображается на сенсорном дисплее.

*Доступен только на моделях 16”.

Подставка для чтения

Выступ на консоли, используемый в качестве подставки для книги, журнала, электронной книги или планшета во время тренировки.

Вентилятор охлаждения

Встроенный вентилятор, выдувающий поток охлажденного воздуха во время тренировки.

Табличка с предупреждением

Важная информация о безопасности для изучения перед использованием оборудования.

ГЛАВА 4А. ОПЕРАЦИИ КОНСОЛИ TRANSCEND

ВВОДНЫЕ СВЕДЕНИЯ О СЕНСОРНОМ ЭКРАНЕ

Консоль Transcend использует полностью встроенный емкостный сенсорный экран и многооконный интерфейс для обеспечения современной и удобной в использовании тренировки.

Технология емкостного сенсорного экрана использует токопроводящие свойства человеческого тела для обнаружения того, где и в какой момент пользователь коснулся экрана. Поэтому емкостные сенсорные экраны являются весьма чувствительными и не требуют большого давления для регистрации прикосновения

НАВИГАЦИЯ ПО СЕНСОРНОМУ ЭКРАНУ

Компания TRUE рекомендует пользователям ознакомиться с различными экранами, чтобы убедиться, что они безопасно предоставляют преимущества всех функций, которые может предложить данное оборудование.

Таблица анимированных значков

На этой консоли используется несколько значков, предоставляющих упрощенный и визуально привлекательный интерфейс тренировки. Следующая таблица содержит краткий справочник часто используемых значков.

	Наклон		Скорость
	Нормализующий период		Средства
	Значок вентилятора		Клавиатура
	Переключение экрана		Дом
	Аудиоустройство или iPod®		Virtual Active®
	ТВ		NetPulse®

ГЛАВА 4А. ОПЕРАЦИИ КОНСОЛИ TRANSCEND

НАВИГАЦИЯ ПО СЕНСОРНОМУ ЭКРАНУ (продолжение)

Главный экран

Главный экран отображается на консоли при отсутствии активной тренировки. На этом экране можно выбрать необходимые параметры для начала тренировки или просмотра мультимедиа.

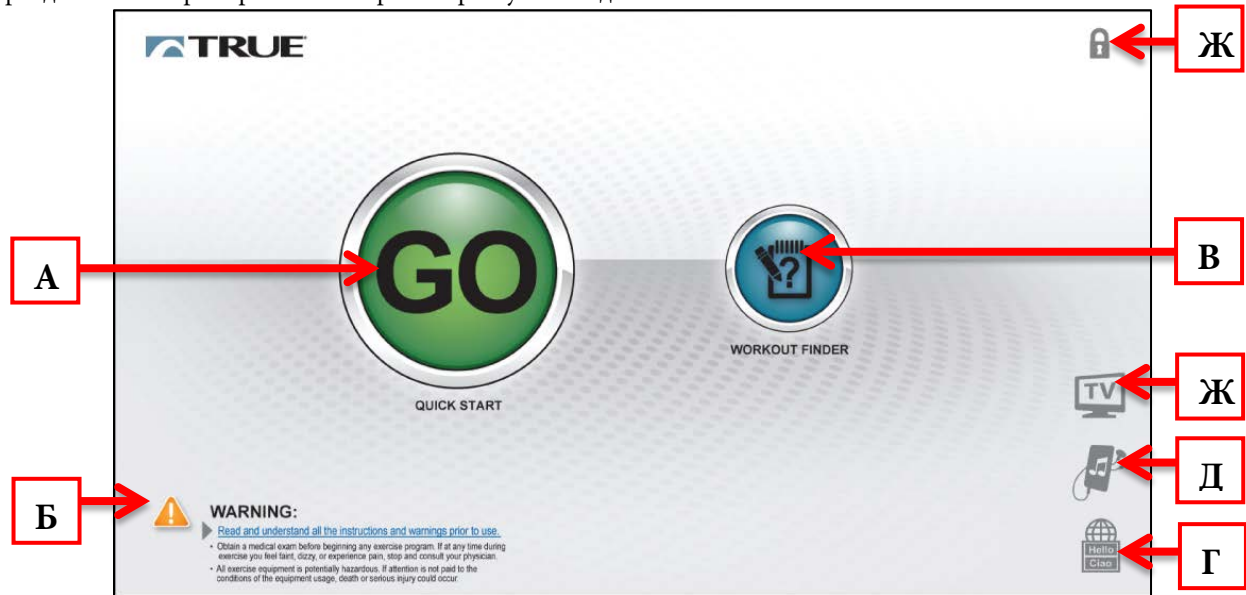

А) Быстрый запуск

Осуществляет быстрый запуск тренировки, в которой пользователь контролирует все настройки. Тренировка продолжается до тех пор, пока не будет прекращена пользователем.

Б) Инструкции по безопасности

Отображают список инструкций по безопасности для ознакомления перед началом тренировки.

В) Поиск тренировки

Отображает предварительно заданные тренировки, распределенные по целевым категориям.

Г) Варианты языка

Предоставляет возможность выбора из 12 вариантов языка.

Д) Аудиоустройство или iPod®

Отображает интерфейс аудиоустройства или iPod® без запуска тренировки.

Е) ТВ

Отображает интерфейс телевидения без запуска тренировки.

Ж) Блокировка экрана

Если значок блокировки экрана удерживается в течение 3 секунд, сенсорный экран блокируется на 20 секунд для выполнения очистки.

ГЛАВА 4А. ОПЕРАЦИИ КОНСОЛИ TRANSCEND

НАВИГАЦИЯ ПО СЕНСОРНОМУ ЭКРАНУ (продолжение)

Выбор предварительно заданной тренировки

Предварительно заданные тренировки доступны с помощью элемента Workout Finder (Поиск тренировки) на главном экране. Тренировки распределены по 5 категориям. Для просмотра категории тренировок просто коснитесь кнопки выбора тренировки (А) или пролистайте категории в окне предварительного просмотра категорий (Б). Кроме того, тренировки можно просмотреть в виде списка без категорий, коснувшись элемента Show All Workouts (Показать все тренировки) (В).

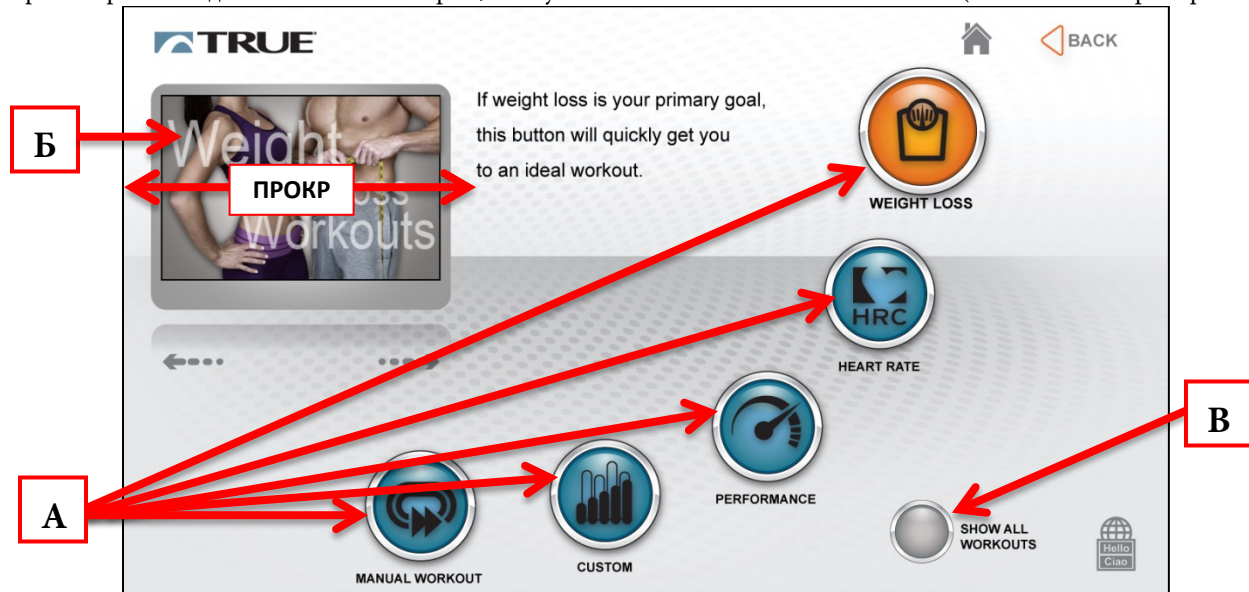

Экраны ввода данных тренировки

Экраны ввода данных тренировки дают возможность вводить личные данные или цели тренировки до начала предварительно заданной тренировки. Чтобы задать значение, коснитесь заголовка (А) значения и переместите ползунок (Б) в необходимое положение или вручную введите значение с помощью клавиатуры (В).

*Общий вид экрана ввода данных тренировки зависит от выбора программы тренировки.

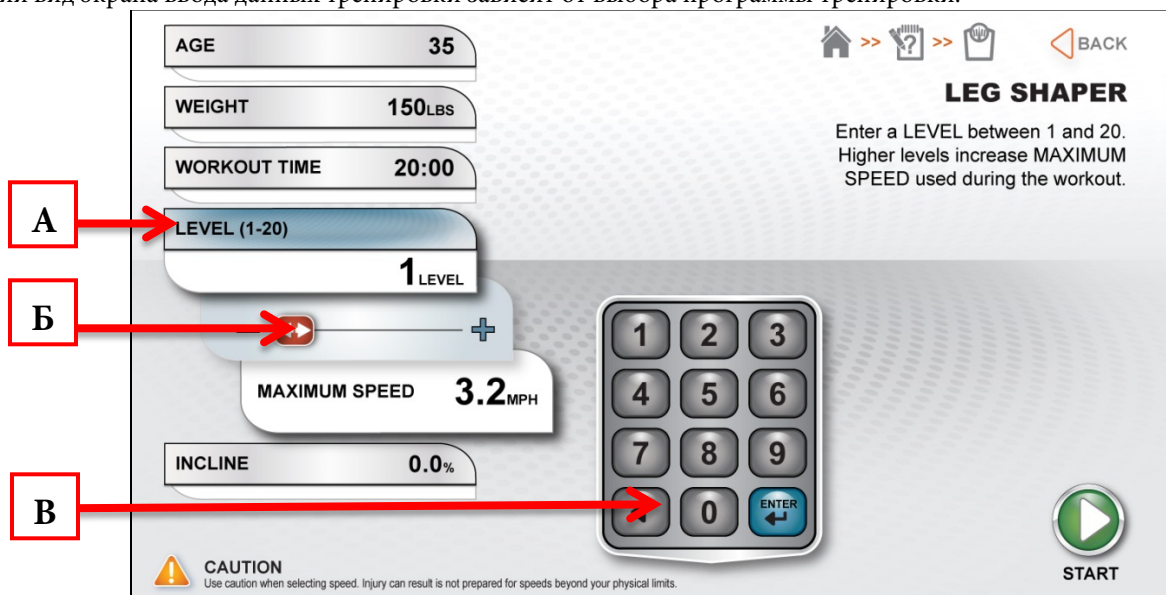

ГЛАВА 4А. ОПЕРАЦИИ КОНСОЛИ TRANSCEND

НАВИГАЦИЯ ПО СЕНСОРНОМУ ЭКРАНУ (продолжение)

Экраны просмотра тренировки

В процессе любой тренировки экран Workout View Screen (Экран просмотра тренировки) предоставляет пользователю исчерпывающий визуальный обзор данных текущей тренировки.

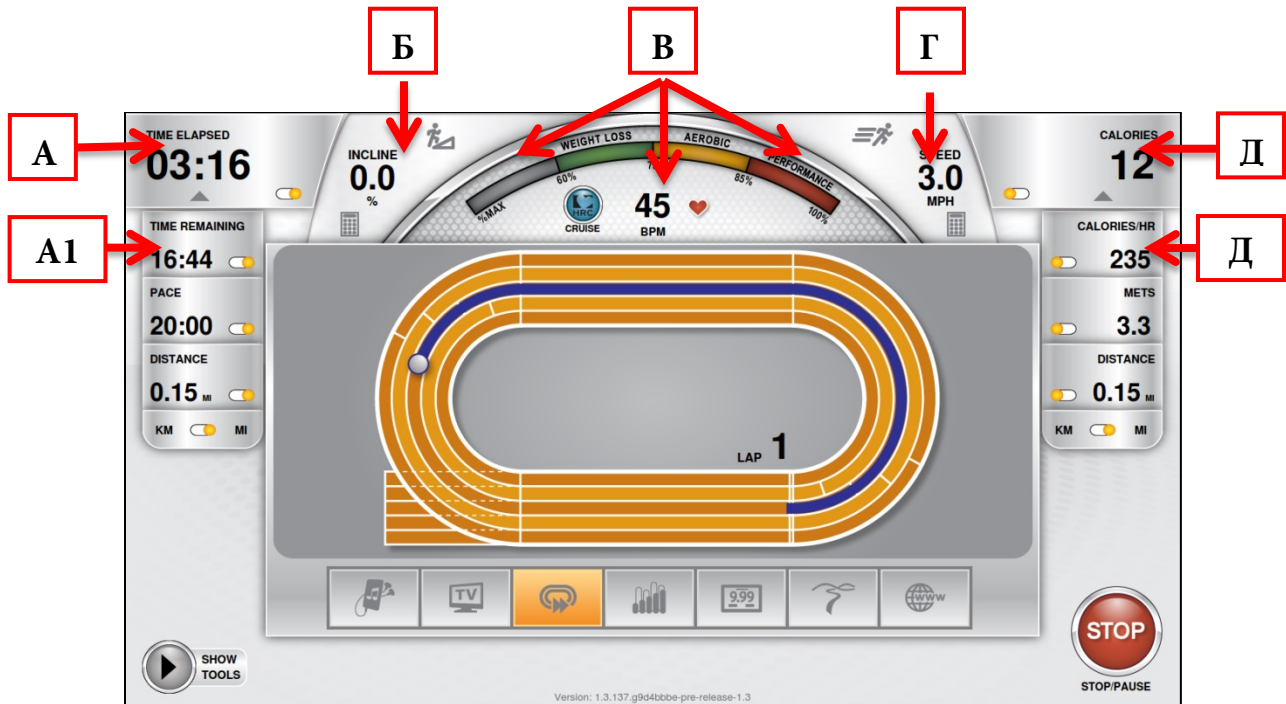

А) Отображение пользовательских данных №1

В этом поле отображаются данные процесса тренировки. Для выбора того, какие данные отображаются, нажмите стрелку под отображаемыми данными, чтобы открыть область инструментов выбора (А1).

Б) Наклон

Отображает текущий уровень наклона.

В) Сведения о частоте пульса

Когда пользователь использует беспроводной датчик измерения пульса или контактную систему измерения пульса, его частота пульса будет отображаться в виде числа ударов в минуту (уд/мин) и на графическом указателе. Работа графического указателя основана на возрасте и замерах приблизительной частоты пульса в трех целевых уровнях: Weight Loss (Снижение веса), Aerobic (Аэробика) или Performance (Результативность).

Г) Скорость

Отображение текущей скорости полотна беговой дорожки.

Д) Отображение пользовательских данных №2

В этом поле отображаются данные процесса тренировки. Для выбора отображаемых элементов данных нажмите стрелку под отображаемыми данными, чтобы открыть область средств выбора (Е1).

ГЛАВА 4А. ОПЕРАЦИИ КОНСОЛИ TRANSCEND

НАВИГАЦИЯ ПО СЕНСОРНОМУ ЭКРАНУ (продолжение)

Элементы управления экраном просмотра тренировки

Экраны просмотра тренировки содержат управляющие элементы, позволяющие осуществлять настройки во время тренировки

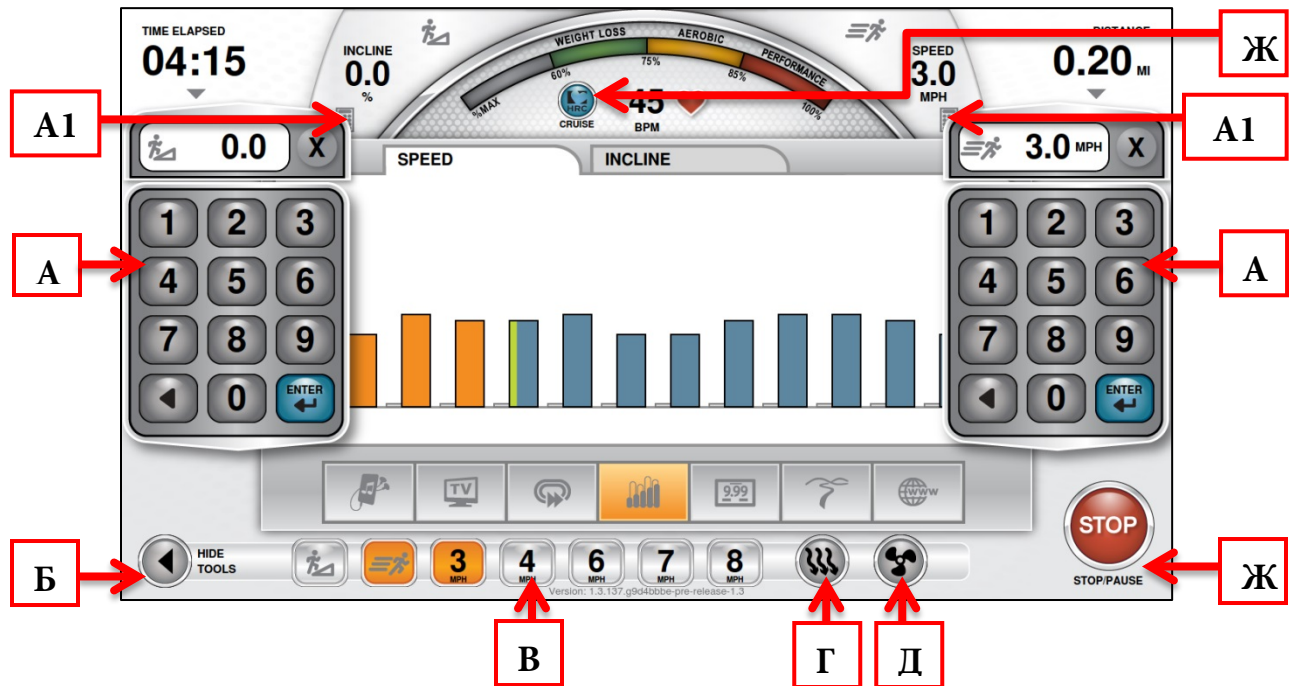

А) Клавиатуры регулировки наклона/скорости

Эти клавиатуры позволяют пользователю вручную регулировать скорость или наклон. Прикосновение к значкам клавиатуры (А1) открывает эти клавиатуры

В) Быстрые клавиши

Эти клавиши отображаются путем прикосновения к кнопке отображения/скрытия (В) и позволяют пользователю переключаться между предварительно настроенными уровнями скорости и наклона.

Г) Нормализующий период

Эта кнопка отображается после прикосновения к кнопке Show/Hide Tools (Отображение/скрытие средств) (В). Она позволяет завершить текущую тренировку нормализующим двухминутным периодом с низкой интенсивностью. После активизации нормализующего периода устройство переходит в режим ручного управления, и пользователь управляет всеми настройками.

Д) Включение/выключение вентилятора

Эта кнопка отображается после прикосновения к кнопке отображения/скрытия средств (В). Она включает или выключает вентилятор охлаждения.

Е) Stop (Стоп)

Останавливает или приостанавливает текущую тренировку.

Ж) Круиз-контроль КЧП

Включает контроль частоты пульса, чтобы оборудование могло поддерживать частоту пульса пользователя путем автоматической регулировки интенсивности тренировки (если пользователь использует мониторинг частоты пульса).

ГЛАВА 4А. ОПЕРАЦИИ КОНСОЛИ TRANSCEND

НАВИГАЦИЯ ПО СЕНСОРНОМУ ЭКРАНУ (продолжение)

Переключение между экранами просмотра тренировки

Имеется несколько экранов данных тренировки, которые можно выбирать. Есть два способа переключения экранов: можно коснуться кнопки выбора (А) для просмотра определенного экрана с данными, а можно просто провести пальцем по главному окну экрана (Б) для прокручивания доступных экранов.



Экран сводки тренировки

В конце тренировки на экране сводки отобразится обзор данных тренировки. Данные тренировки можно экспортировать на USB-накопитель — вставьте USB-накопитель в порт USB консоли и коснитесь кнопки Save (Сохранить) (А). Если пользователю требуется больше времени для просмотра сводки или сохранения тренировки на устройстве USB, он может коснуться таймера (Б) для увеличения времени отображения сводки на экране.

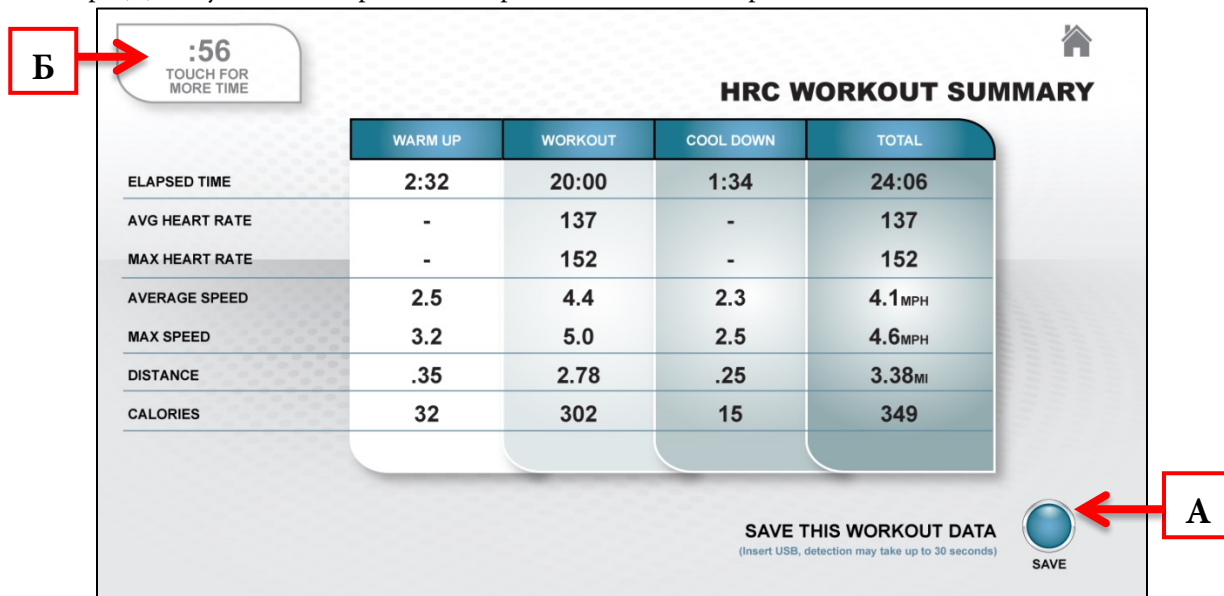

ГЛАВА 4А. ОПЕРАЦИИ КОНСОЛИ TRANSCEND

ВЕБ-БРАУЗЕР

Если он включен, встроенный веб-браузер позволяет следить за свежими новостями, смотреть спортивные обзоры, проверять электронную почту и связываться с друзьями в социальных сетях. Наличие этой функции, встроенной в экран данных тренировки, позволяет легко заниматься несколькими делами одновременно.

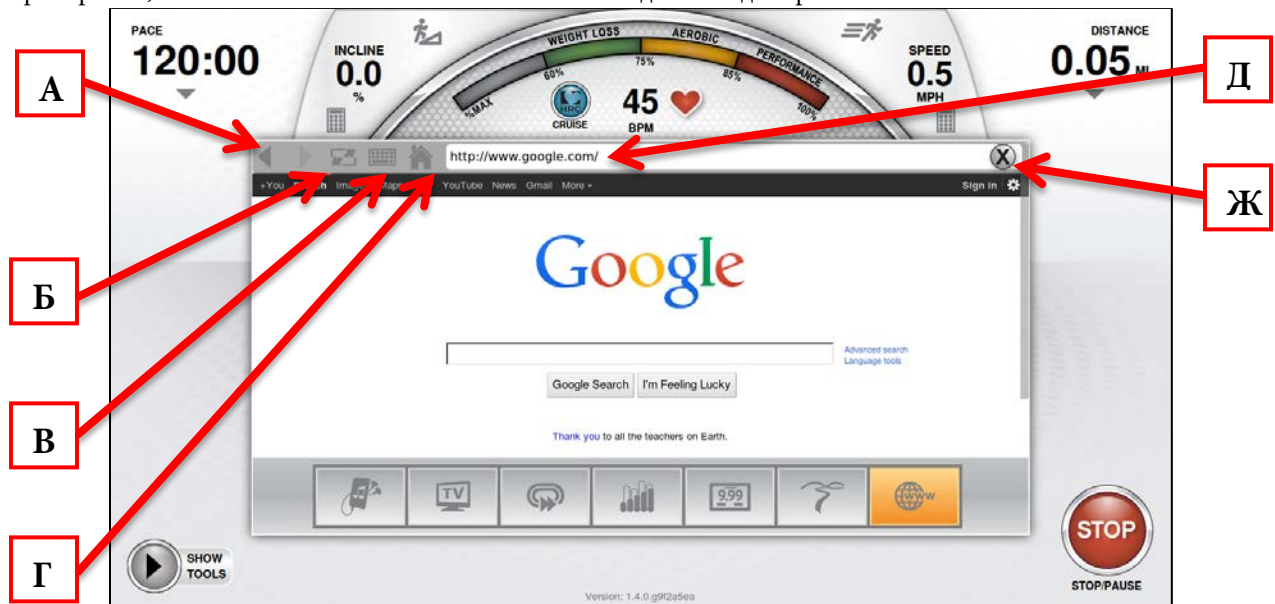

А) Кнопки навигации

Перемещение вперед или назад к предыдущей отображаемой странице

Б) Переключение между экранами

Позволяет переключаться между полноэкранным и обычным режимом отображения.

В) Клавиатура

Отображает экранную клавиатуру для ввода текста.

Г) Главная страница

Отображает главную страницу браузера.

*Инструкции по заданию главной страницы см. в расширенных параметрах консоли.

Д) Адресная строка

Отображает интернет-адрес текущей страницы и предоставляет возможность ввода адресов страниц для посещения.

Е) Удаление адреса

Удаляет интернет-адрес текущей страницы и предоставляет возможности ввода адреса страницы для посещения.

ГЛАВА 4А. ОПЕРАЦИИ КОНСОЛИ TRANSCEND

ИНТЕГРАЦИЯ С iPod®

Консоль Transcend оснащена улучшенной функцией интеграции с iPod®, которая позволяет подключать iPod® к консоли посредством 30-контактного разъема, расположенного на передней панели консоли. После подключения пользователь может управлять функциями iPod® посредством удобного в использовании сенсорного интерфейса.



А) Элементы управления громкостью

Позволяют увеличить, уменьшить или выключить громкость звука iPod®.

Б) Change Audio (Изменения источника звука)

Переключает между доступными источниками звука.

В) Кнопки навигации

Позволяют воспроизводить, приостанавливать воспроизведение или пропускать файлы мультимедиа, а также выполнять навигацию по меню iPod®.

Г) Кнопка меню

При нажатии этой кнопки происходит возврат к предыдущему меню iPod®.

ГЛАВА 4А. ОПЕРАЦИИ КОНСОЛИ TRANSCEND

ЗВУК BLUETOOTH

Эта консоль обладает встроенной поддержкой Bluetooth для аудиоустройств, отличающихся от iPod с 30-контактным разъемом. Для сопряжения устройства с консолью коснитесь кнопки выбора iPod/звукового устройства (А). Убедитесь, что устройство можно обнаружить с помощью канала связи Bluetooth, и нажмите кнопку Bluetooth (Б) для поиска устройств.



Консоль выполнит сканирование на наличие доступных устройств Bluetooth. По завершении сканирования просто коснитесь имени необходимого устройства (С), чтобы начать процесс сопряжения.

*Если устройства нет в списке, убедитесь, что функция Bluetooth включена и устройство доступно для обнаружения. Затем коснитесь логотипа Bluetooth (Г) для выполнения повторного сканирования на наличие устройств Bluetooth.

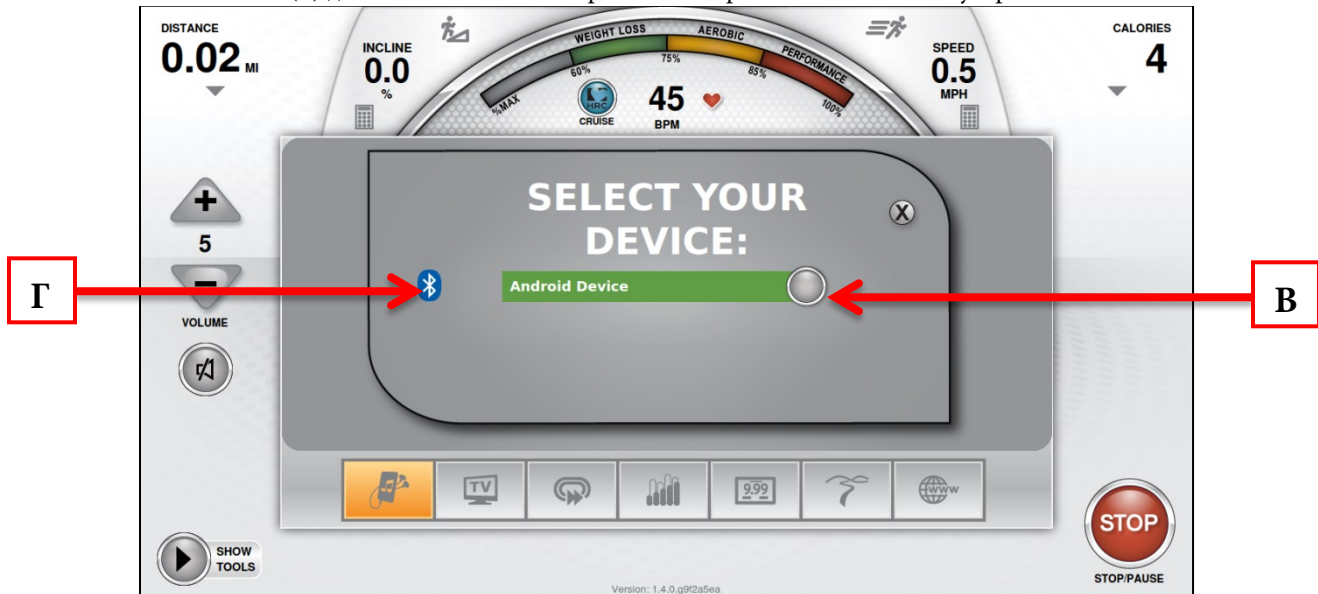

ГЛАВА 4А. ОПЕРАЦИИ КОНСОЛИ TRANSCEND

ЗВУК BLUETOOTH (продолжение)

После выбора устройства из списка консоль отправляет ему запрос на сопряжение. Для работы этой функции запрос на сопряжение следует принять. Для устройств iOS нажмите Pair (Сопряжение) (Д) для принятия запроса. Для устройств Android нажмите Accept (Принять) (Ж) для принятия запроса.

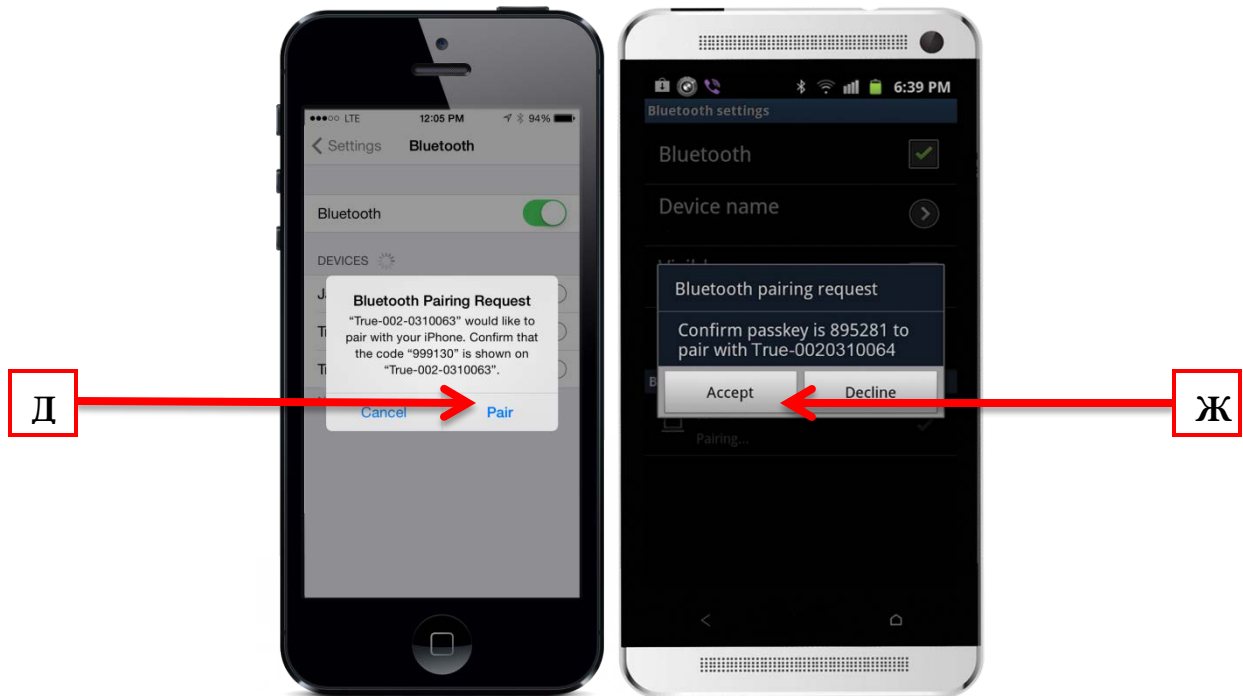

После принятия запроса на сопряжение Bluetooth отобразится экран воспроизведения. Во время воспроизведения пользователи могут управлять громкостью (Ж), приостанавливать воспроизведение, перематывать или повторять композиции с помощью кнопок навигации (З), а также переключаться между доступными источниками звука касанием кнопки Change Audio (Изменение источника звука) (И). Для отключения аудиоустройства Bluetooth просто коснитесь кнопки отключения (Й).



ГЛАВА 4А. ОПЕРАЦИИ КОНСОЛИ TRANSCEND

ЭЛЕМЕНТЫ УПРАВЛЕНИЯ ТВ

Эта консоль также оснащена встроенным тюнером HDTV, который позволяет просматривать передачи с высоким разрешением в прямом эфире. Элементы управления ТВ встроены в экран просмотра тренировки, что позволяет следить за своей тренировкой, наслаждаясь любимыми передачами.

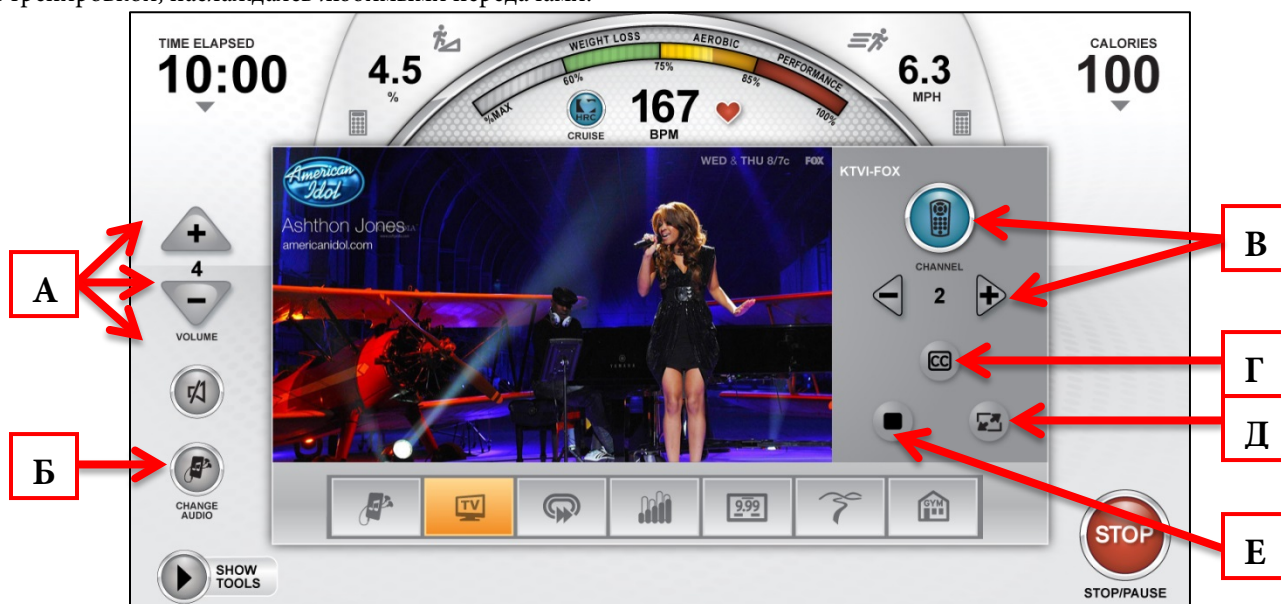

А) Элементы управления громкостью

Увеличивают, уменьшают или выключают громкость звука телевизионной передачи.

Б) Change Audio (Изменение источника звука)

Переключает между доступными источниками звука.

В) Управление каналами

Используется для отображения полного списка доступных каналов или изменения каналов.

Г) Передача кодированных субтитров

Включение и выключение передачи кодированных субтитров.

*Эта кнопка будет видима, только если отображаемая программа поддерживает передачу кодированных субтитров.

Д) Переключение экрана

Позволяет переключаться между полноэкранным и обычным режимом отображения.

Е) Stop (Стоп)

Остановка передачи сигнала текущего ТВ/звуковой дорожки ТВ.

ГЛАВА 4А. ОПЕРАЦИИ КОНСОЛИ TRANSCEND

VIRTUAL ACTIVE®

Virtual Active® предоставляет пользователям живописные видео, снятые от первого лица, для улучшения тренировки. Звук из веб-браузера, ТВ, iPod® и Bluetooth может быть совмещен с этой функцией путем нажатия кнопки изменения источника звука (А) для создания действительно уникальной тренировки. Кроме того, элементы управления и области отображения экрана просмотра тренировки все еще доступны при использовании этой функции в стандартном режиме. Видео можно остановить без завершения тренировки в любой момент, коснувшись кнопки остановки (Б). Для отображения видео в полноэкранном режиме просто коснитесь кнопки переключения экрана (В). Громкость звука также можно регулировать (В).

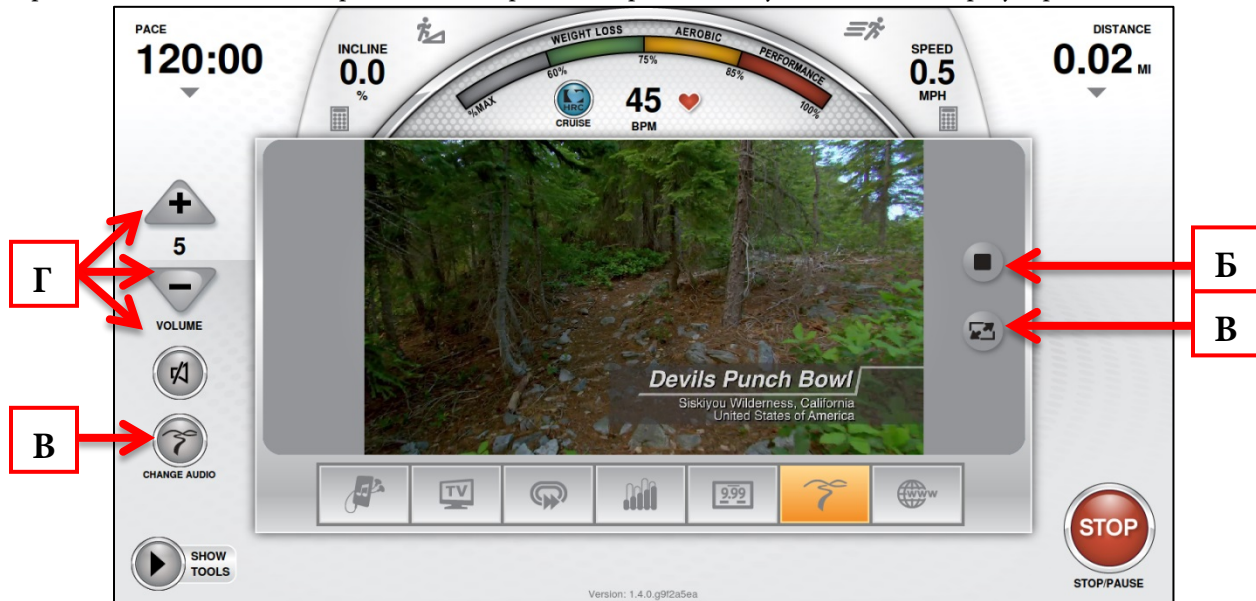

NETPULSE®

Netpulse® — это цифровое фитнес-решение, которое позволяет настраивать индивидуальные цели, организовывать новостные ленты в социальных сетях, отслеживать тренировки, управлять данными и создавать содержимое по запросу. Netpulse® работает с приложениями и устройствами для отслеживания от сторонних поставщиков, а также с мобильным приложением и веб-порталом для сбора всех данных пользователя. Пользователи, которым необходимо содержимое Netpulse®, должны нажать кнопку Sign in (Вход) (А) на главном экране и ввести свой идентификатор. Если у пользователя нет идентификатора Netpulse®, он может создать его, нажав кнопку Create Account (Создать учетную запись) (Б) и следуя инструкциям на экране.

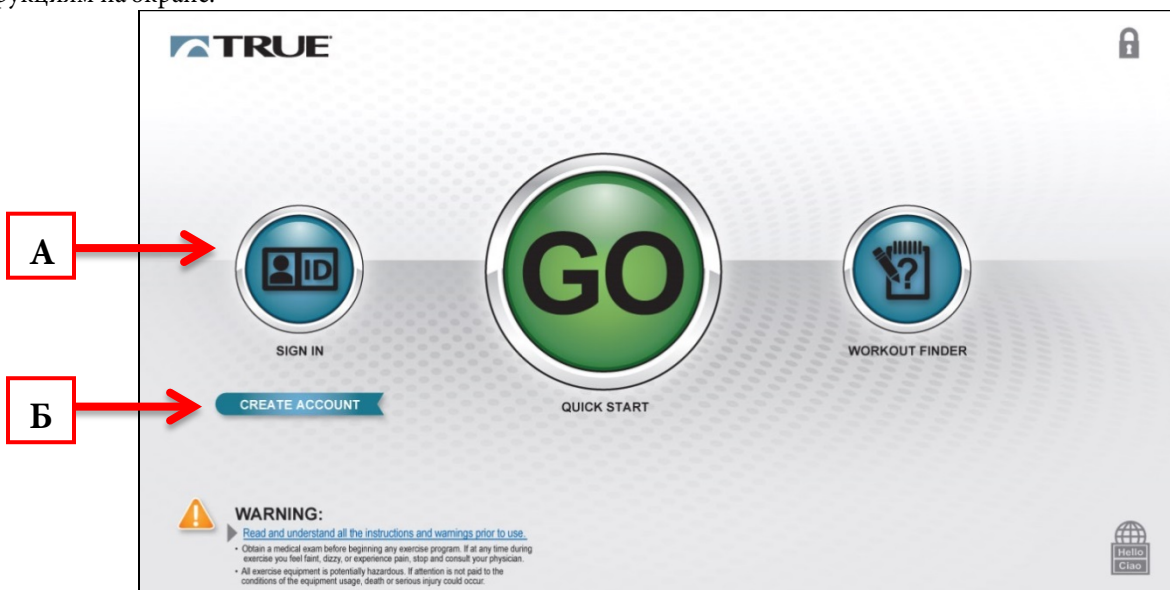

ПРИМЕЧАНИЕ. Эта функция доступна только в организациях, использующих Netpulse®.

ГЛАВА 4А. ОПЕРАЦИИ КОНСОЛИ TRANSCEND

РАСШИРЕННЫЕ ФУНКЦИИ КОНСОЛИ

Вход в режим обслуживания

Вход в режим обслуживания можно получить, согласовав это с дистрибьютором на территории России компанией Fitness Division. Пожалуйста обратитесь по телефону т. +7 (495) 227 02 25 www.fitdivision.ru



Главное меню

После успешного перехода в режим обслуживания отобразится следующий экран. Из этого меню пользователи могут получить доступ ко всем функциям режима обслуживания путем перехода к различным меню.

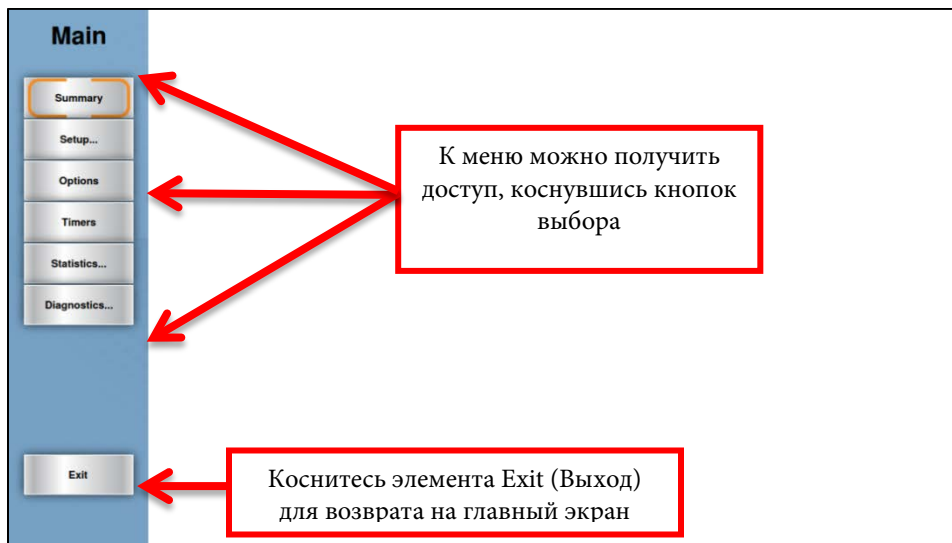

ГЛАВА 4А. ОПЕРАЦИИ КОНСОЛИ TRANSCEND

РАСШИРЕННЫЕ ФУНКЦИИ КОНСОЛИ (продолжение)

Экран Summary (Сводка)

Экран Summary (Сводка) будет первым экраном, который отображается после перехода в режим обслуживания. На этом экране предоставляется общий обзор настроек устройства.

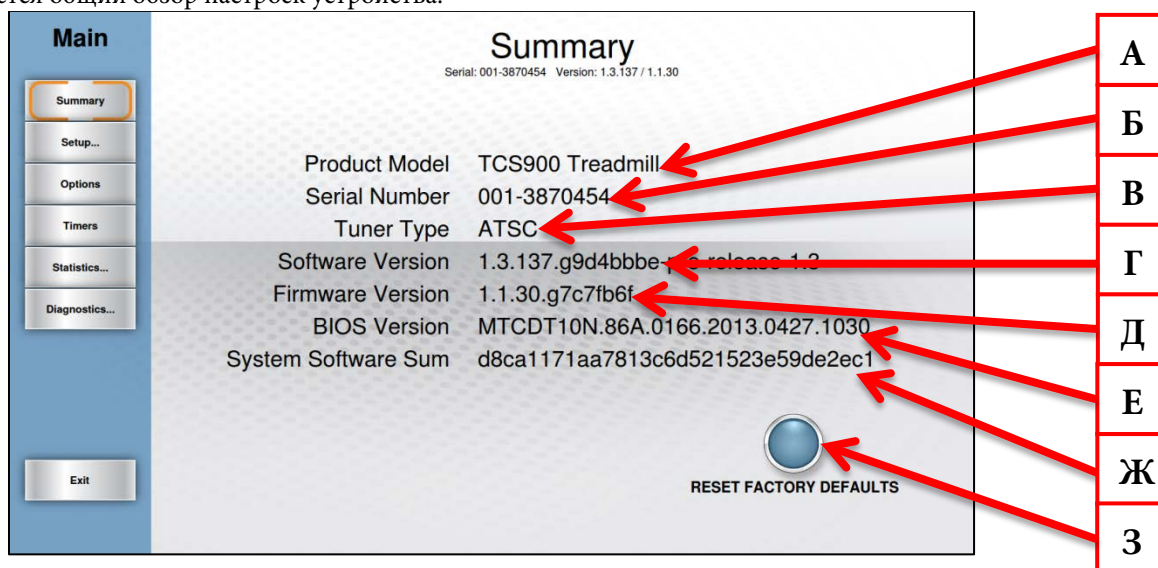

А) Product Model (Модель изделия)

Номер модели для текущей конфигурации консоли.

Б) Serial Number (Серийный номер)

Серийный номер консоли (не базового блока).

В) Tuner Type (Тип тюнера)

Тип ТВ-тюнера, установленного в консоли.

Г) Software Version (Версия ПО)

Текущая версия программного обеспечения, установленного на консоли.

Д) Firmware Version (Версия микропрограммы)

Текущая версия микропрограммы, установленной на консоли.

Е) BIOS Version (Версия BIOS)

Текущая версия системы BIOS, установленной на консоли.

Ж) System Software Sum (Обзор ПО системы)

Отображение данных об ОС, которая используется в консоли.

З) Reset Factory Defaults (Восстановить заводские настройки)

Сброс всех настроек консоли до заводских настроек по умолчанию.

ГЛАВА 4А. ОПЕРАЦИИ КОНСОЛИ TRANSCEND

РАСШИРЕННЫЕ ФУНКЦИИ КОНСОЛИ (продолжение)

Меню Setup (Настройка)

Доступ к меню настройки можно получить, коснувшись кнопки Setup (Настройка) в главном меню. Меню Setup (Настройка) разделено на подкатегории, оно позволяет задавать конфигурацию консоли и настраивать различные функции устройства.

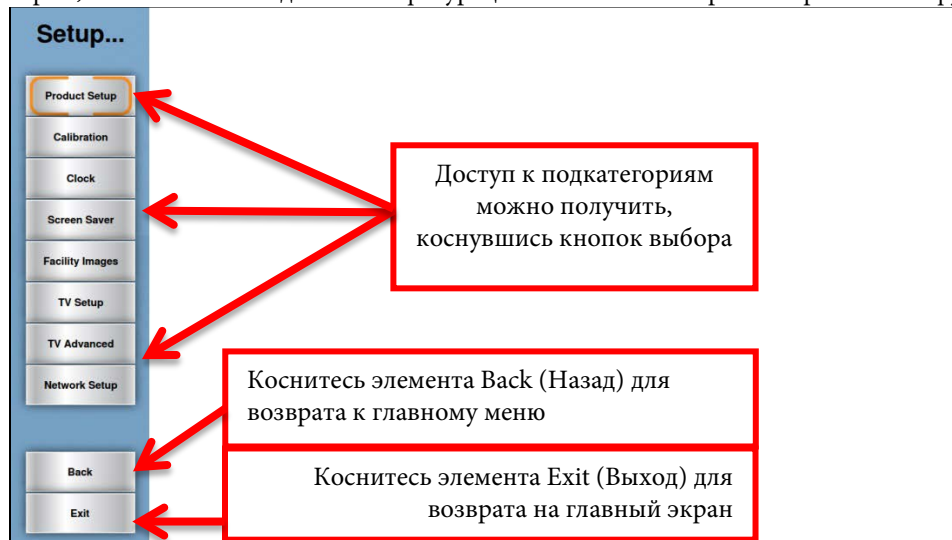

Меню Setup (Настройка) — Product Setup (Настройка изделия)

Экран Product Setup (Настройка изделия) позволяет изменять конфигурацию консоли для соответствия устройству, на котором она установлена. Порядок изменения конфигурации консоли:

- В главном меню коснитесь кнопки Setup (Настройка).
- В меню Setup (Настройка) нажмите кнопку Product Setup (Настройка изделия) (А).
- Коснитесь правильного номера модели, чтобы выбрать его (Б).
- Коснитесь кнопки Save (Сохранить) для сохранения конфигурации (С).

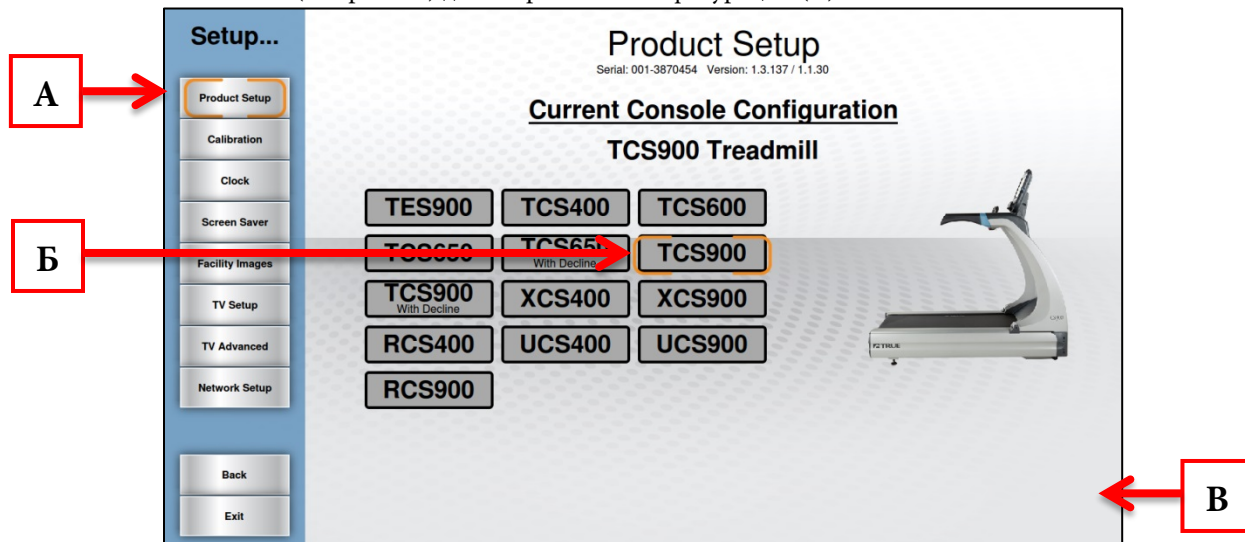

ГЛАВА 4А. ОПЕРАЦИИ КОНСОЛИ TRANSCEND

РАСШИРЕННЫЕ ФУНКЦИИ КОНСОЛИ (продолжение)

Меню Setup (Настройка) — Calibration (Калибровка)

Во время калибровки выполняется базовая проверка систем привода и наклона для обеспечения работы по назначению. Калибровка также может использоваться техническими специалистами для поиска и устранения неисправностей системы.

⚠ ПРЕДУПРЕЖДЕНИЕ.

Этот процесс будет осуществлять полное управление беговой дорожкой и может быть опасен, если не будут предприняты меры предосторожности.

- Выполнение калибровки может занять до двух минут.
- Не стойте на беговой дорожке во время процедуры калибровки.
- Убедитесь, что на тренажере нет деталей или инструментов.
- Дети и животные должны находиться на безопасном расстоянии.

Действия калибровки

- В главном меню нажмите кнопку Setup (Настройка).
- В меню Setup (Настройка) выберите Calibration (Калибровка) (А).
- Нажмите клавишу Calibrate (Калибровка) (Б)
- По завершении на консоли отобразится надпись «Calibration Successful» (Калибровка успешно завершена).

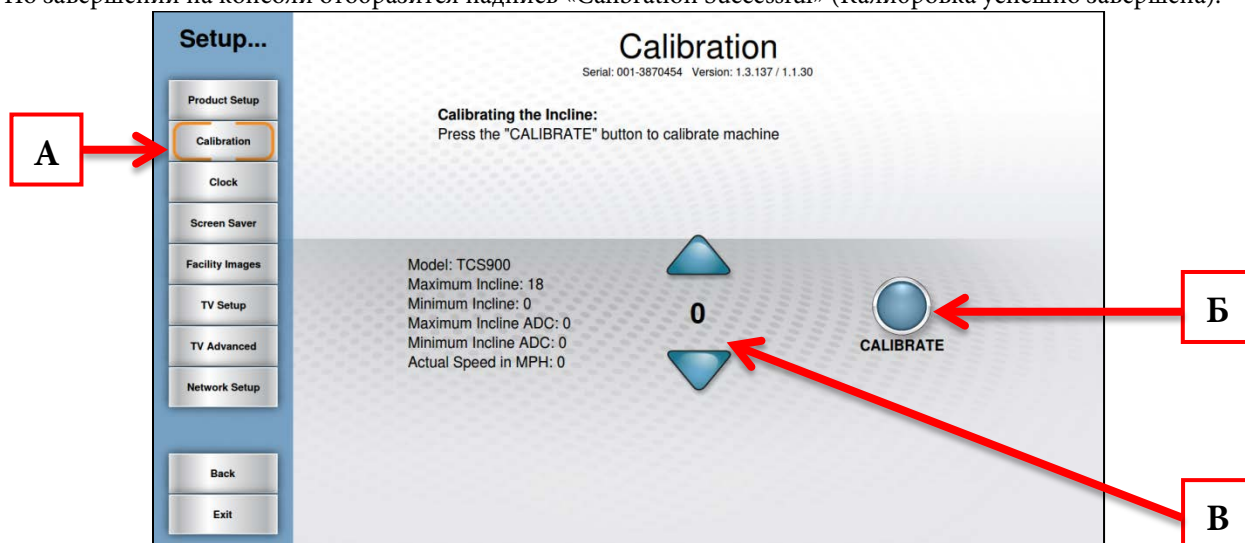

⚠ ПРЕДУПРЕЖДЕНИЕ

Значение потенциометра (В) следует регулировать только обученному специалисту по обслуживанию. Любое изменение значения потенциометра может привести к неожиданным ошибкам или повреждению системы наклона.

ГЛАВА 4А. ОПЕРАЦИИ КОНСОЛИ TRANSCEND

РАСШИРЕННЫЕ ФУНКЦИИ КОНСОЛИ (продолжение)

Меню Setup (Настройка) — Clock (Часы)

Правильная настройка часов обеспечит правильную отметку времени на всех данных тренировки, экспортированных пользователем. Правильное время также является важным фактором для устранения неполадок при просмотре журнала ошибок системы.

Настройка часов

- В главном меню нажмите кнопку Setup (Настройка).
- В меню Setup (Настройка) нажмите кнопку Clock (Часы) (А).
- Коснитесь стрелок (Б) для настройки даты и времени, воспользуйтесь ползунком (В) для выбора времени до полудня (AM) или после полудня (PM).
- После ввода правильного времени и даты, коснитесь кнопки Next (Далее) (Г).
- Используйте ползунок (Д) или пролистайте список часовых поясов для выбора правильного часового пояса (Е).
- Коснитесь кнопки Save (Сохранить) (Ж).

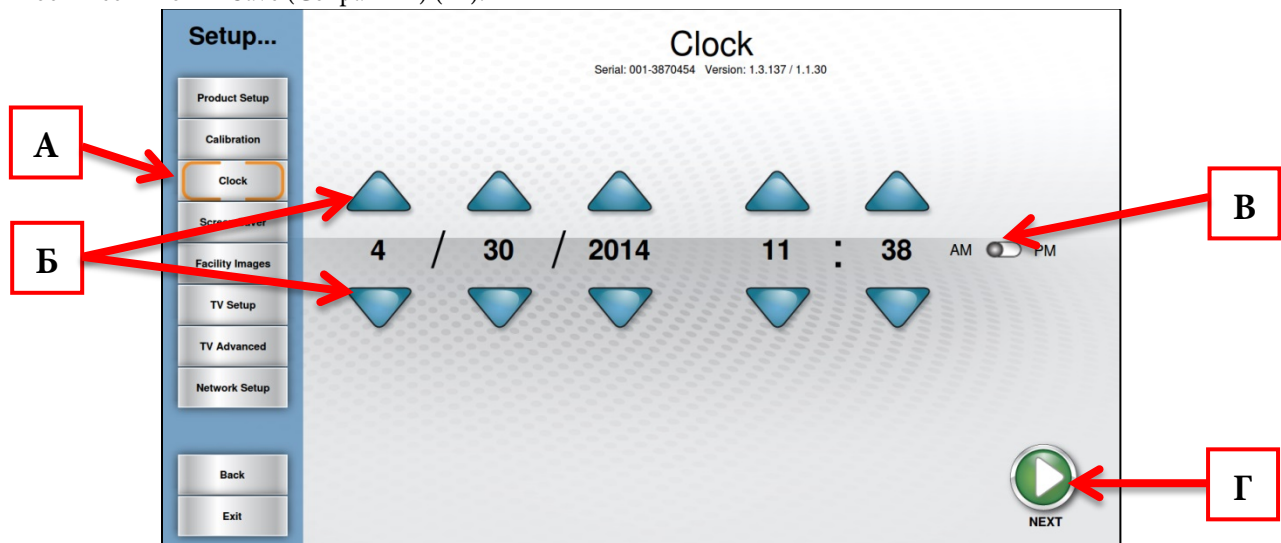

ГЛАВА 4А. ОПЕРАЦИИ КОНСОЛИ TRANSCEND

РАСШИРЕННЫЕ ФУНКЦИИ КОНСОЛИ (продолжение)

Меню Setup (Настройка) — Screen Saver (Экранная заставка)

Пользователи могут загружать изображения JPG, которые будут использоваться консолью в качестве пользовательской экранной заставки. Для загрузки изображений на консоль их необходимо разместить на USB-накопителе в папке с названием «screen saver» (с учетом регистра).

Импорт изображений экранной заставки

- Коснитесь кнопки Screen Saver (Экранная заставка) (А)
- Вставьте USB-накопитель, содержащий изображения, в порт USB консоли.
- Проверьте изображения в окне предварительного просмотра (Б)
- Коснитесь кнопки Save (Сохранить) (В), чтобы сохранить изображения на консоли.

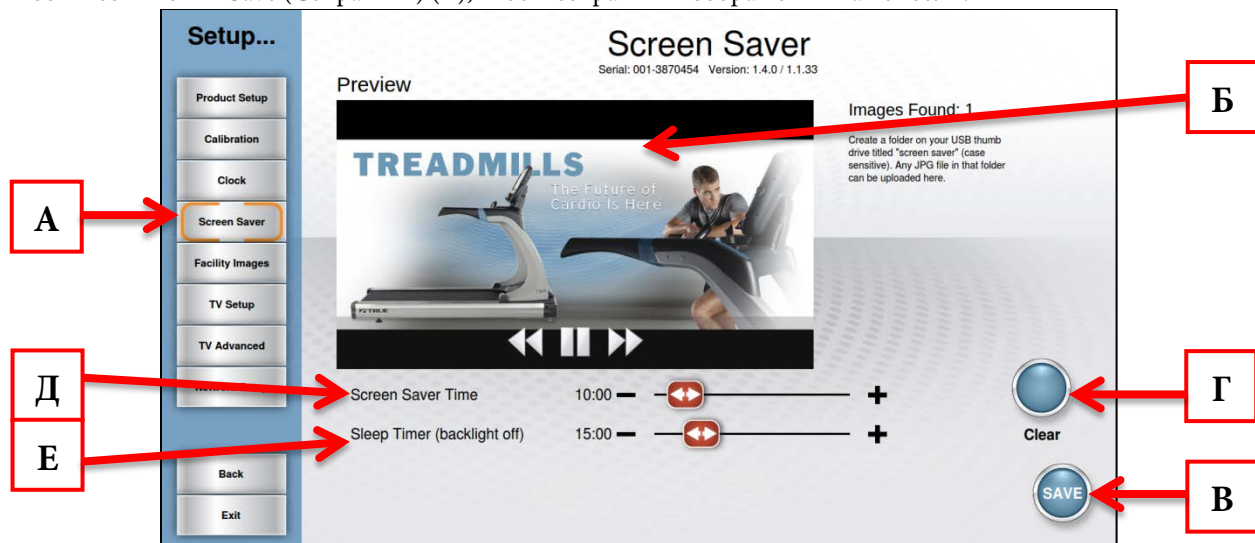

Дополнительные параметры экранной заставки

- Пользовательские изображения экранной заставки можно удалить, коснувшись кнопки Clear (Очистить) (Г).
- Количество времени бездействия консоли перед запуском экранной заставки можно настроить с помощью ползунка Screen Saver Time (Время экранной заставки) (Д)
- Таймер режима сна — это функция, которая через определенное время выключает подсветку консоли для экономии энергии. Количество времени бездействия консоли перед переходом в режим сна можно настроить с помощью ползунка Sleep Timer (Таймер режим сна) (Е)

⚠ ПРЕДУПРЕЖДЕНИЕ

При перемещении ползунка Screen Saver Time (Время экранной заставки) до упора влево экранная заставка отключается. Отключение экранной заставки не рекомендуется, это может вызвать повреждение экрана и аннулирование гарантии производителя.

ГЛАВА 4А. ОПЕРАЦИИ КОНСОЛИ TRANSCEND

РАСШИРЕННЫЕ ФУНКЦИИ КОНСОЛИ (продолжение)

Меню Setup (Настройка) — Facility Images (Фирменные изображения)

Консоль Transcend поддерживает настраиваемые фирменные изображения для помощи в продвижении специальных изделий, мероприятий или размещении марки. Для загрузки изображений на консоль их необходимо разместить на USB-накопителе в папке с названием «facility» (с учетом регистра).

Импорт фирменных изображений

- Коснитесь кнопки Facility Images (Фирменные изображения) (А)
- Вставьте USB-накопитель, содержащий изображения, в порт USB консоли.
- Проверьте изображения в окне предварительного просмотра (Б)
- Коснитесь кнопки Save (Сохранить) (В), чтобы сохранить изображения на консоли.

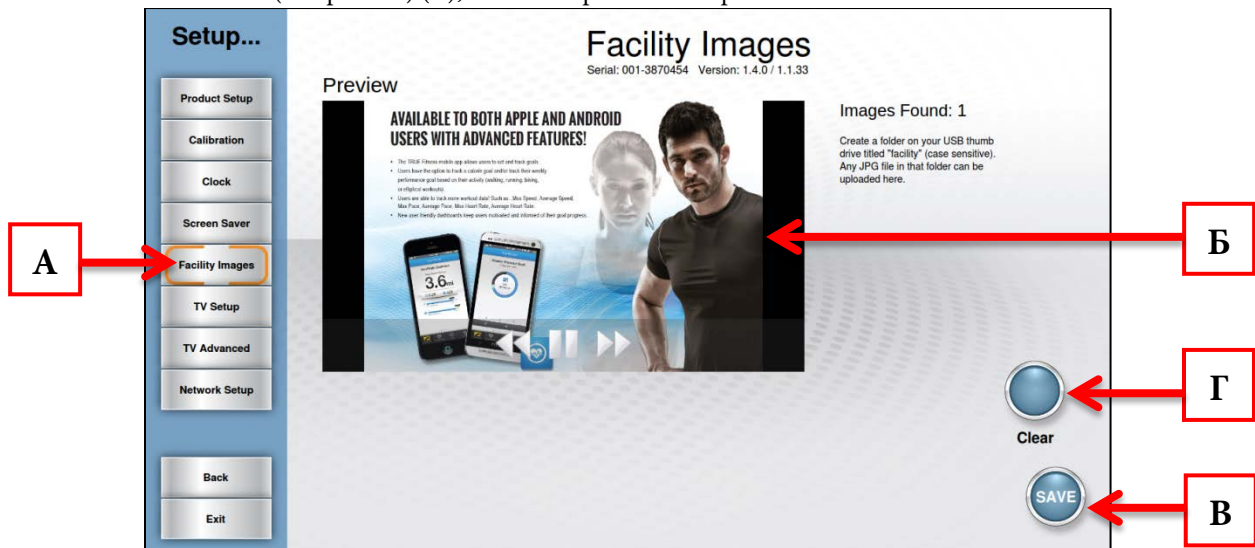

* Фирменные изображения можно удалить, коснувшись кнопки Clear (Очистить) (Г).

После правильной загрузки фирменные изображения отобразятся на экране данных тренировки учреждения (как показано ниже).

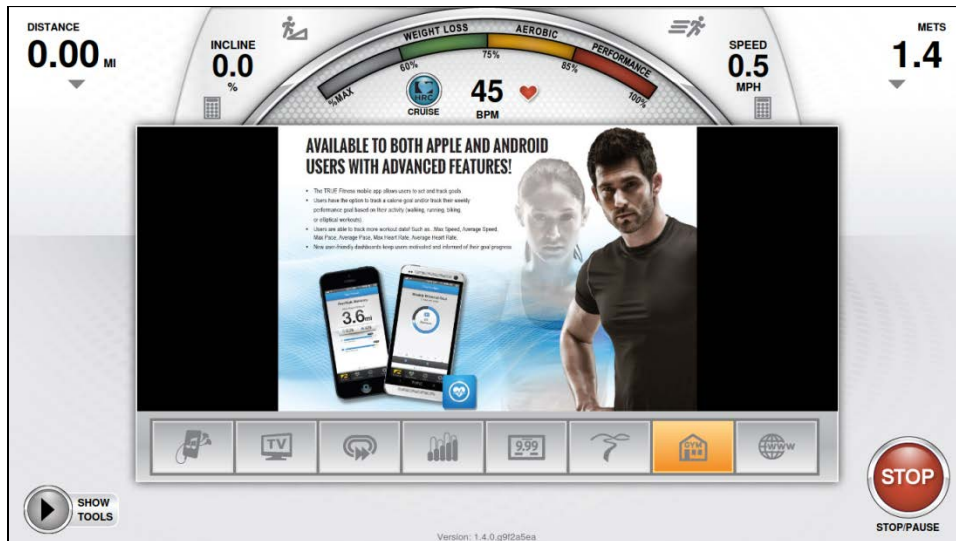

ГЛАВА 4А. ОПЕРАЦИИ КОНСОЛИ TRANSCEND

РАСШИРЕННЫЕ ФУНКЦИИ КОНСОЛИ (продолжение)

Меню Setup (Настройка) — TV Setup (Настройка ТВ)

Консоль Transcend оснащена встроенным тюнером HDTV, который позволяет просматривать передачи с высоким разрешением в прямом эфире. Перед просмотром передач необходимо настроить сигнал ТВ. (Параметры ТВ не будут отображаться на главном экране или на экранах данных тренировок, пока не будут выполнены действия по настройке ТВ)

Действия по настройке ТВ

- В меню Setup (Настройка) коснитесь элемента TV Setup (Настройка ТВ) (А).
- Коснитесь типа используемого сигнала для его выбора (Б): Analog (Аналоговый), Digital (Цифровой) или и тот, и другой. (Вариант Digital (Цифровой) выбран по умолчанию).
*При выборе варианта Analog (Аналоговый) пользователю необходимо выбрать стандарт аналогового сигнала (NTSC-M для США).
- Коснитесь ползунка источника (В) для выбора варианта: Antenna (Антенна) или Cable (Кабель).
- Убедитесь, что в списке указана правильная страна (Г).
- Коснитесь элемента Enable Aux Input (Включить вход Aux) (Д), чтобы включить или выключить входы AUX, расположенные на задней панели консоли.
- Коснитесь элемента Begin Channel Scan (Начать сканирование каналов) (Е), чтобы начать сканирование каналов.



- По завершении сканирования каналов список каналов (Ж) будет занесен в область доступных каналов.

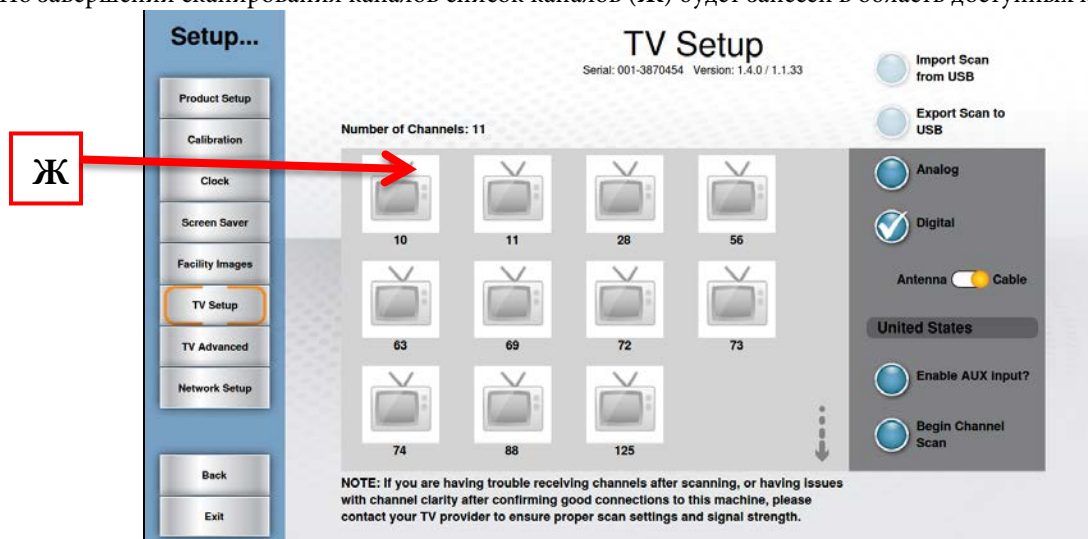

ГЛАВА 4А. ОПЕРАЦИИ КОНСОЛИ TRANSCEND

РАСШИРЕННЫЕ ФУНКЦИИ КОНСОЛИ (продолжение)

Меню Setup (Настройка) — TV Setup (Настройка ТВ) (продолжение)

Пользователи могут сэкономить время при настройке нескольких устройств или сохранить резервную копию данных настройки ТВ путем их экспорта на USB-накопитель.

Экспорт данных настройки ТВ на USB

- Завершите процесс настройки ТВ.
- Вставьте пустой USB-накопитель в порт USB консоли.
- Когда все необходимые каналы будут перечислены в списке каналов (А), коснитесь кнопки Export Scan to USB (Экспорт сканирования на USB) (Б).

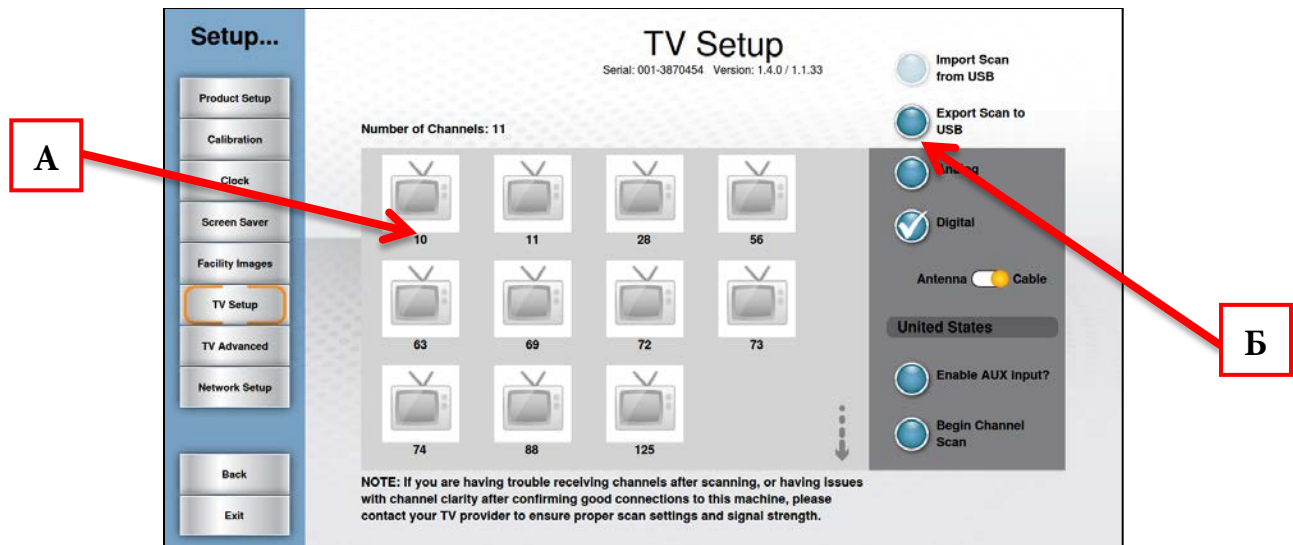

Импорт данных настройки ТВ с USB

- Перейдите к экрану TV Setup (Настройка ТВ).
- Вставьте подготовленное устройство USB в порт USB консоли.
- Коснитесь элемента Import Scan from USB (Импорт сканирования с USB) (А).
- По завершении процесса импорта убедитесь, что в списке каналов перечислены все каналы (Б).



ГЛАВА 4А. ОПЕРАЦИИ КОНСОЛИ TRANSCEND

РАСШИРЕННЫЕ ФУНКЦИИ КОНСОЛИ (продолжение)

Меню Setup (Настройка) — TV Advanced (Расширенная настройка ТВ)

Меню TV Advanced (Расширенная настройка ТВ) позволяет выполнять тонкую настройку ТВ путем добавления каналов, удаления каналов и добавления логотипов каналов.

Добавление канала

- Перейдите к экрану TV Advanced (Расширенная настройка ТВ) (А).
- Нажмите кнопку Add Channel (Добавить канал) (Б) для доступа к экрану добавления канала.
- Используйте стрелки вверх/вниз (В) для установки значений (Standard (Стандарт), Frequency (Частота), Network (Сеть) и Channel Number (Номер канала)). *Частоты каналов необходимо получить у поставщика услуг телевидения.
- После установки правильных значений нажмите кнопку ОК (Г) для сохранения канала.

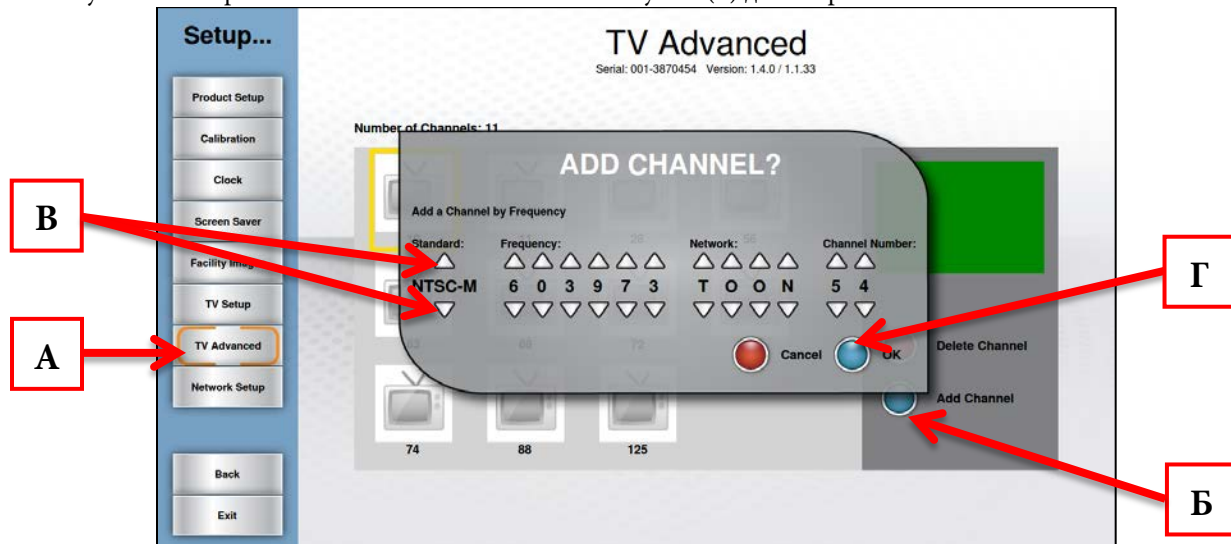

Удаление каналов

- Коснитесь канала, который необходимо удалить, чтобы выбрать его.
- Нажмите кнопку Delete Channel (Удалить канал) (А)
- Нажмите Delete Channel (Удалить канал) (Б), чтобы удалить выбранный канал, или Delete all Channels (Удалить все каналы) (В), чтобы удалить все каналы.

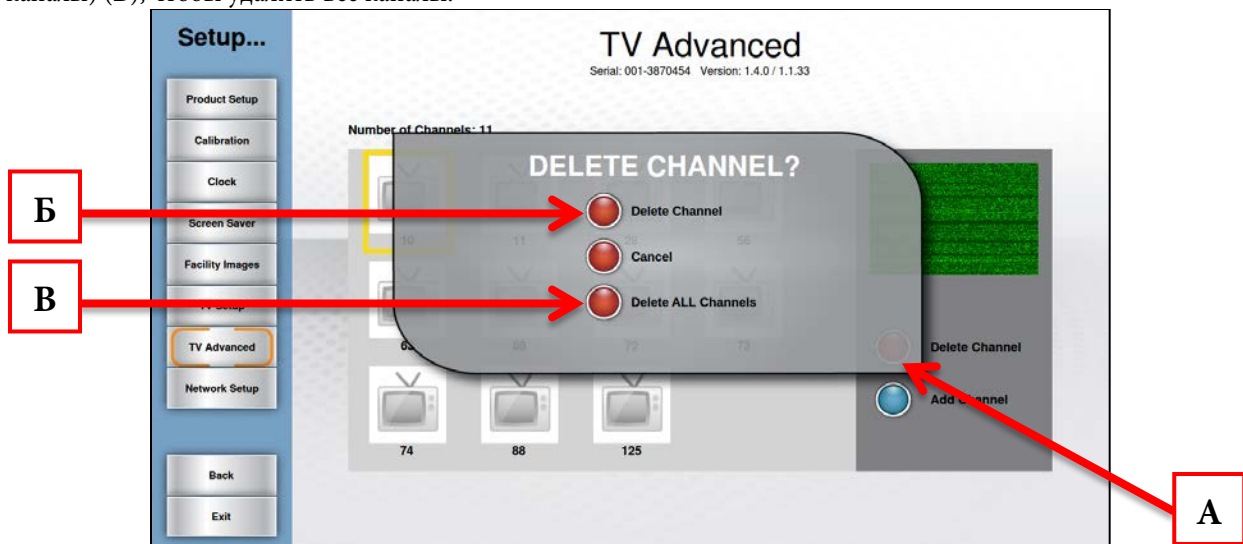

ГЛАВА 4А. ОПЕРАЦИИ КОНСОЛИ TRANSCEND

РАСШИРЕННЫЕ ФУНКЦИИ КОНСОЛИ (продолжение)

Меню Setup (Настройка) — TV Advanced (Расширенная настройка ТВ) (продолжение)

Использование логотипов каналов позволяет быстро узнавать и выбирать любимые каналы ТВ, практически не отрываясь от тренировки.

Добавление логотипов каналов

- Перейдите к экрану TV Advanced (Расширенная настройка ТВ) (А).
- Коснитесь необходимого канала в списке каналов (Б), чтобы выбрать его
- Коснитесь канала еще раз, чтобы перейти к экрану логотипов.

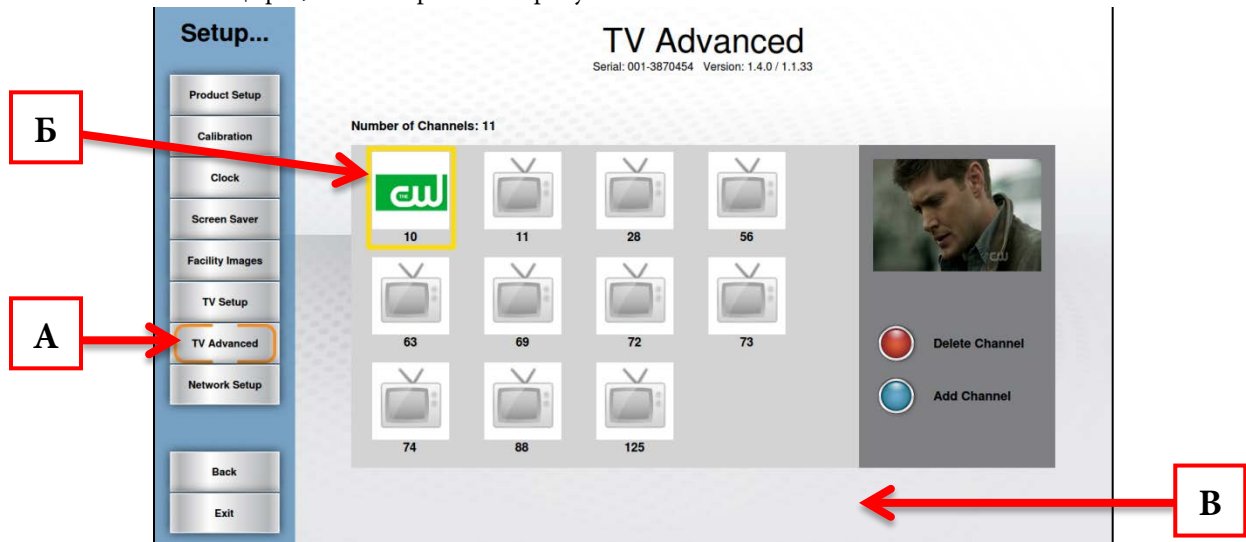

- Коснитесь логотипа (В), который соответствует выбранному каналу.
- Повторите эти действия для каждого канала с доступным логотипом.



ГЛАВА 4А. ОПЕРАЦИИ КОНСОЛИ TRANSCEND

РАСШИРЕННЫЕ ФУНКЦИИ КОНСОЛИ (продолжение)

Меню Setup (Настройка) — Network Setup (Настройка сети)

На экране Network Setup (Настройка сети) отображаются сведения о текущей сети для консоли. Этот экран позволяет настраивать проводное и беспроводное подключение к Интернету, включать веб-браузер и разрешать конфигурацию Netpulse® (в среде с поддержкой Netpulse®). Для подключения к сети просто коснитесь кнопки Setup Connection (Настроить соединение) (А) и выберите нужную сеть из списка (при необходимости введите пароль), затем нажмите кнопку для подключения.

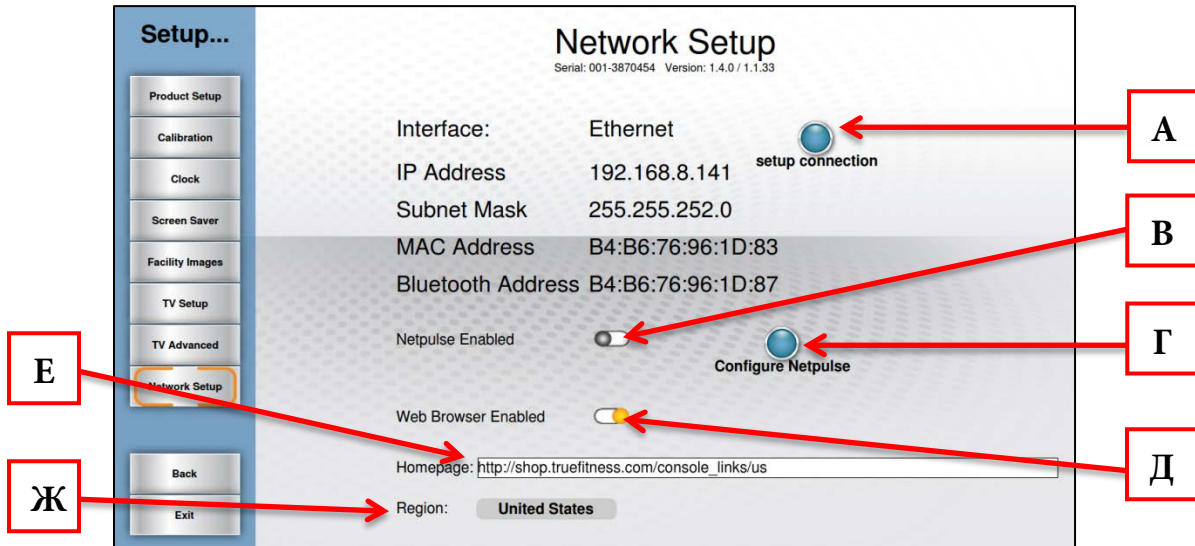

Настройка Netpulse®

- Коснитесь кнопки ползунка Netpulse Enabled (Включить Netpulse) (В), чтобы включить эту функцию.
- Коснитесь кнопки Configure Netpulse (Настроить Netpulse) (Г)
- На следующем экране коснитесь кнопки Test Network (Проверка сети).
- После того, как на экране отобразится сообщение All network tests passed (Все проверки сети пройдены), коснитесь кнопки Install (Установить).
- На экране отобразится сообщение Installation was successful (Установка выполнена успешно).
- Нажмите кнопку Back (Назад) для возврата к экрану Network Setup (Настройка сети).

Включение веб-браузера

- Коснитесь ползунка Web browser Enabled (Включить веб-браузер) (Д), чтобы включить браузер.
- Примите соглашение о предоставлении услуг Интернета.
- Выберите главную страницу, коснувшись адресной строки Homepage (Главная страница) (Е), введя веб-адрес необходимой страницы и нажав кнопку Ввод для подтверждения страницы.
- Убедитесь, что для параметра Region (Регион) (Ж) отображается правильное значение.

ГЛАВА 4А. ОПЕРАЦИИ КОНСОЛИ TRANSCEND

РАСШИРЕННЫЕ ФУНКЦИИ КОНСОЛИ (продолжение)

Меню Options (Параметры)

Меню Options (Параметры) позволяет настраивать параметры на консоли в соответствии с потребностями. Настройки в этом меню сохраняются автоматически.

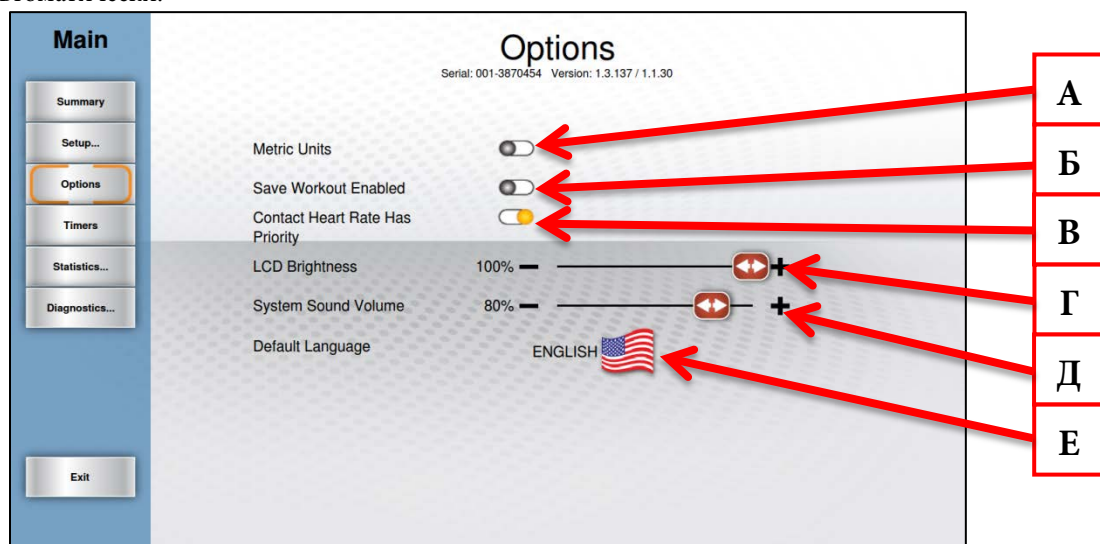

А) Metric Units (Метрические единицы)

При включении на консоли отображаются метрические единицы, а не единицы американского стандарта.

Б) Save Workout Enabled (Включить сохранение тренировки)

Включение этой функции позволяет сохранять пользовательские тренировки на консоли.

В) Contact Heart Rate Has Priority (Приоритет контактного датчика пульса)

При включении консоль попытается считать данные о частоте пульса с контактного датчика пульса перед считыванием данных с беспроводного датчика пульса.

*При выключении этого параметра приоритет будет отдан пульсу с телеметрии.

Г) LCD Brightness (Яркость ЖК-дисплея)

Используйте ползунок для регулировки яркости сенсорного экрана.

Д) System Sound Volume (Громкость звука системы)

Используйте ползунок для регулировки громкости уведомлений и звуковых сигналов, поступающих из консоли.

Е) Default Language (Язык по умолчанию)

Коснитесь флага, чтобы выбрать другой язык. После выбора нового языка по умолчанию все меню, параметры и данные тренировки будут отображаться на этом языке.

ГЛАВА 4А. ОПЕРАЦИИ КОНСОЛИ TRANSCEND

РАСШИРЕННЫЕ ФУНКЦИИ КОНСОЛИ (продолжение)

Меню Timers (Таймеры)

Меню Timers (Таймеры) позволяет задавать ограничения по времени для различных параметров и функций консоли.

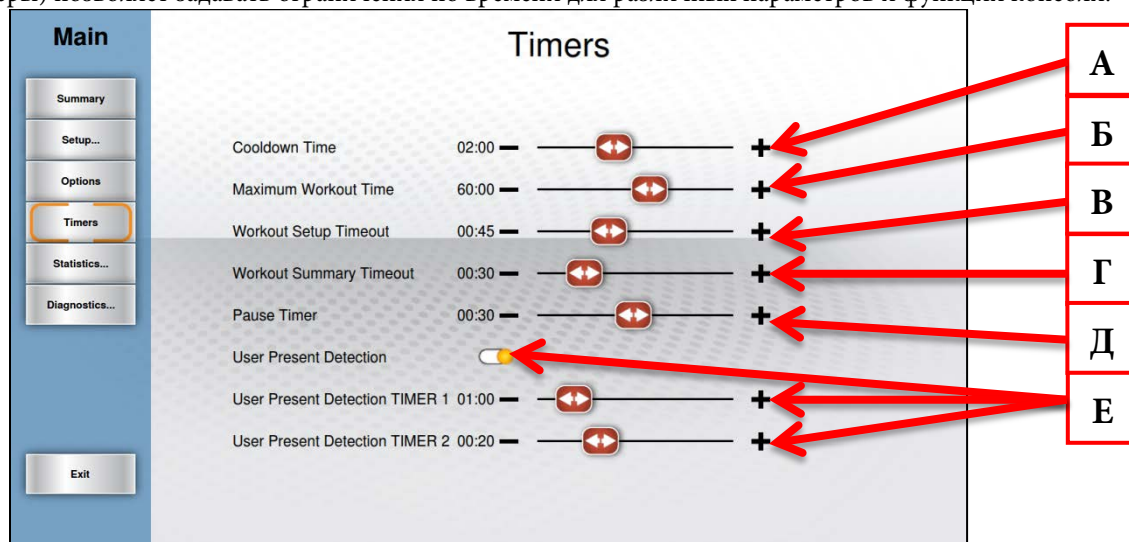

А) Cooldown Time (Время нормализации)

Используйте ползунок, чтобы задать продолжительность периода нормализации в конце тренировки.

Б) Maximum Workout Time (Максимальное время тренировки)

Этот параметр ограничивает продолжительность всех тренировок (он не применяется к тренировкам quickstart, ручным тренировкам или к тренировкам на расстояние).

В) Workout Setup Timeout (Тайм-аут настройки тренировки)

Выберите, как долго экран ввода данных тренировки будет отображаться без действий со стороны пользователя. При выборе значения off (выкл.) экран ввода данных будет отображаться, пока его не закроет пользователь.

Г) Workout Summary Timeout (Тайм-аут сводки тренировки)

Определяет количество времени, в течение которого будет отображаться экран сводки тренировки. При выборе значения Off (Выкл.) сводка будет отображаться, пока ее не закроет пользователь.

Д) Pause Timer (Таймер паузы)

Этот параметр ограничивает период времени, на который можно приостановить тренировку перед ее автоматическим завершением. При выборе значения Off (Выкл.) устройство продолжает оставаться в режиме паузы, пока пользователь не продолжит или не закончит тренировку.

Е) User Present Detection (Определение наличия пользователя) (только системы привода переменного тока)

Когда функция определения наличия пользователя включена, беговая дорожка приостанавливает работу, если она обнаруживает обычное падение силы тока, которое может быть признаком воздействия веса пользователя на беговое полотно. Таймер 1 задает количество времени до отображения на консоли уведомления о присутствии пользователя, а таймер 2 задает количество времени, в течение которого данное уведомление отображается на консоли перед остановкой работы беговой дорожки.

ГЛАВА 4А. ОПЕРАЦИИ КОНСОЛИ TRANSCEND

РАСШИРЕННЫЕ ФУНКЦИИ КОНСОЛИ (продолжение)

Меню Statistics (Статистика)

В меню статистики предоставляется обзор использования и продолжительность использования устройства. Прикосновение к кнопке Summary (Сводка) (А) позволяет посмотреть сводку использования. Run Hours (Часы работы) (Б) — общее время использования устройства в часах. Machine Distance (Расстояние тренажера) (В) — общее расстояние в милях, которое проработал ремень. Distance (Расстояние) (Г) — это расстояние, которое проработал ремень после последнего нажатия кнопки Clear Mileage (Очистить мили) (Д).

*Функция контроля расстояния и очистки миль полезна для отслеживания количества миль в целях определения графика профилактического обслуживания.

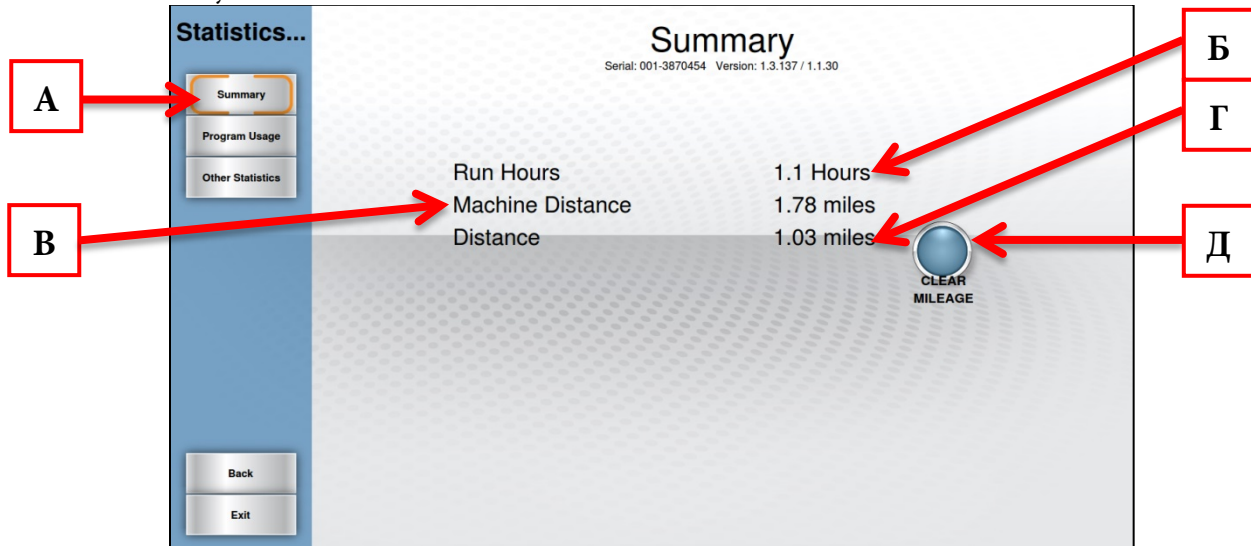

Если коснуться кнопки Program Usage (Использование программы) (Е), отобразится список программ, которые использовались на устройстве, и количество использований программы. Эти статистические данные можно сбросить, нажав кнопку Clear (Очистить) (Ж), но делать это не рекомендуется.

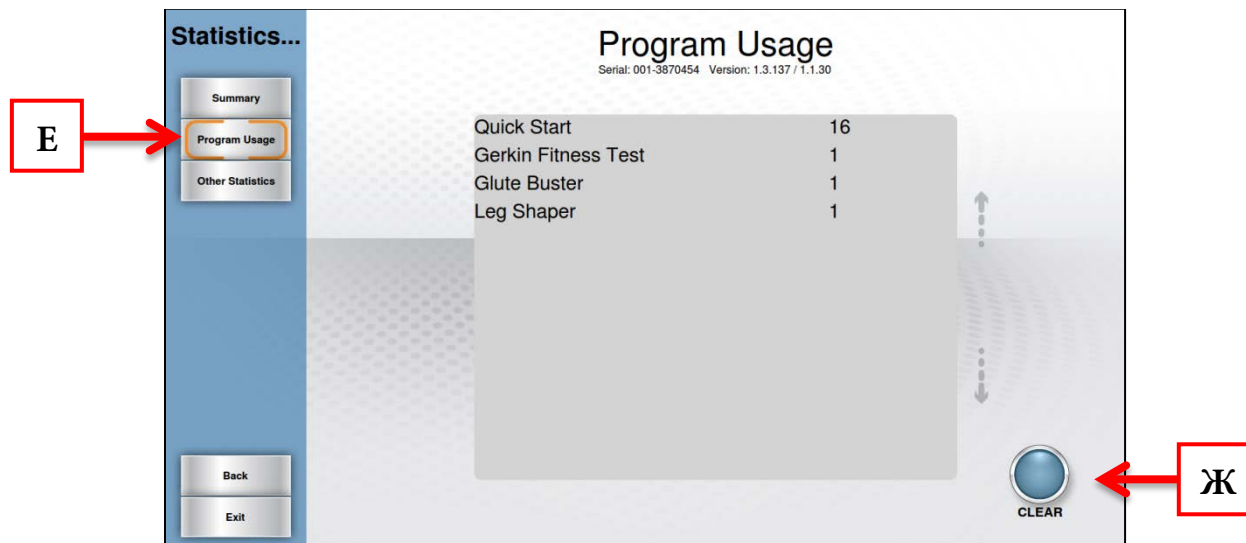

ГЛАВА 4А. ОПЕРАЦИИ КОНСОЛИ TRANSCEND

РАСШИРЕННЫЕ ФУНКЦИИ КОНСОЛИ (продолжение)

Меню Diagnostics (Диагностика)

Меню Diagnostics (Диагностика) содержит средства, которые помогут обнаружить ошибки и проблемы производительности. Первым отображается экран Tests (Тесты):

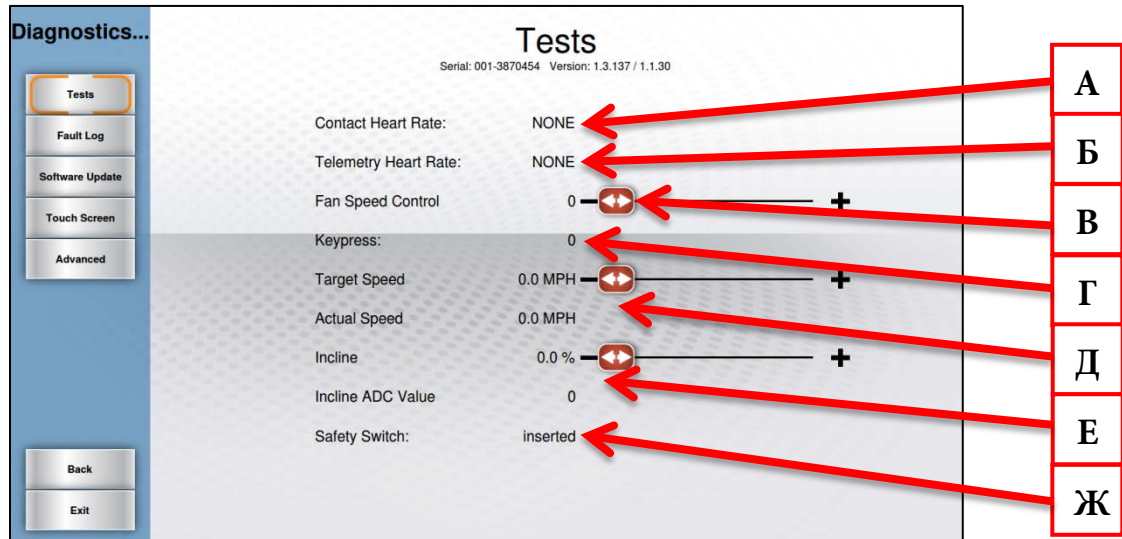

А) Contact Heart Rate (Контактный датчик пульса)

Убедитесь, что устройство получает данные, отображая частоту пульса пользователя, когда он держится за прокладки контактного датчика пульса.

Б) Telemetry Heart Rate (Пульс с телеметрии)

Используйте беспроводной датчик пульса или его имитатор для проверки получения устройством данных о частоте пульса по беспроводному соединению. Наличие показаний без использования беспроводного датчика пульса или его имитатора означает присутствие внешних помехи от другого источника.

*Это устройство разработано для получения только некодированных сигналов 5 кГц.

Г) Keypress (Нажатие клавиши)

При нажатии клавиши быстрого доступа на устройстве значение NONE (Нет) изменится на указатель нажатой клавиши. В случае залипания клавиши соответствующая клавиша отобразится на экране.

Г) Fan Speed Control (Управление скоростью вентилятора)

Этот ползунок позволяет пользователям проверить вентилятор независимо от программы.

Д) Target Speed (Целевая скорость)/Actual Speed (Действительная скорость)

Используйте ползунок Target Speed (Целевая скорость), чтобы привести беговое полотно в движение и проверить, что полотно движется с заданной скоростью с помощью показателя действительной скорости.

Е) Incline (Наклон)/Incline ADC Value (Значение ADC наклона)

Используется для поиска и устранения неисправностей системы наклона путем подачи команды на наклон тренажера с помощью ползунка наклона и отслеживания значения Incline ADC Value (Значение ADC наклона).

Ж) Safety Switch (Переключатель безопасности)

Используется для проверки того, что консоль способна следить за ключом безопасности.

ГЛАВА 4А. ОПЕРАЦИИ КОНСОЛИ TRANSCEND

РАСШИРЕННЫЕ ФУНКЦИИ КОНСОЛИ (продолжение)

Меню Diagnostics (Диагностика) — Fault Log (Журнал ошибок)

Если коснуться кнопки Fault Log (Журнал ошибок) (А) в меню Diagnostics (Диагностика), отобразится список недавних кодов ошибок с отметками времени, которые могут быть полезны при устранении неполадок. Журнал ошибок можно сбросить, коснувшись кнопки Clear (Очистить) (Б), но делать это не рекомендуется.

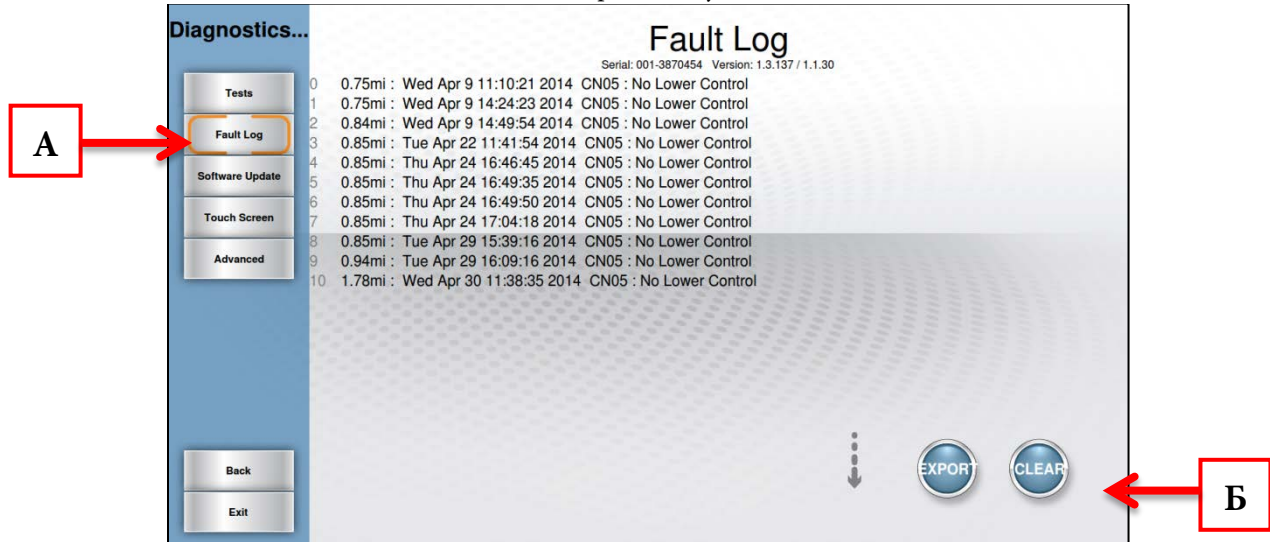

Меню Diagnostics (Диагностика) — Software Update (Обновление ПО)

Компания TRUE может периодически выпускать обновления программного обеспечения, чтобы пользователи наслаждались лучшими тренировками. Для обновления программного обеспечения консоли загрузите программу обновления (А) с веб-сайта truefitness.com и запишите программное обеспечение на пустой USB-накопитель, следуя загружаемым инструкциям.

***НЕ размещайте программу установки на устройстве USB! Программу необходимо запускать на компьютере с ОС Windows!**

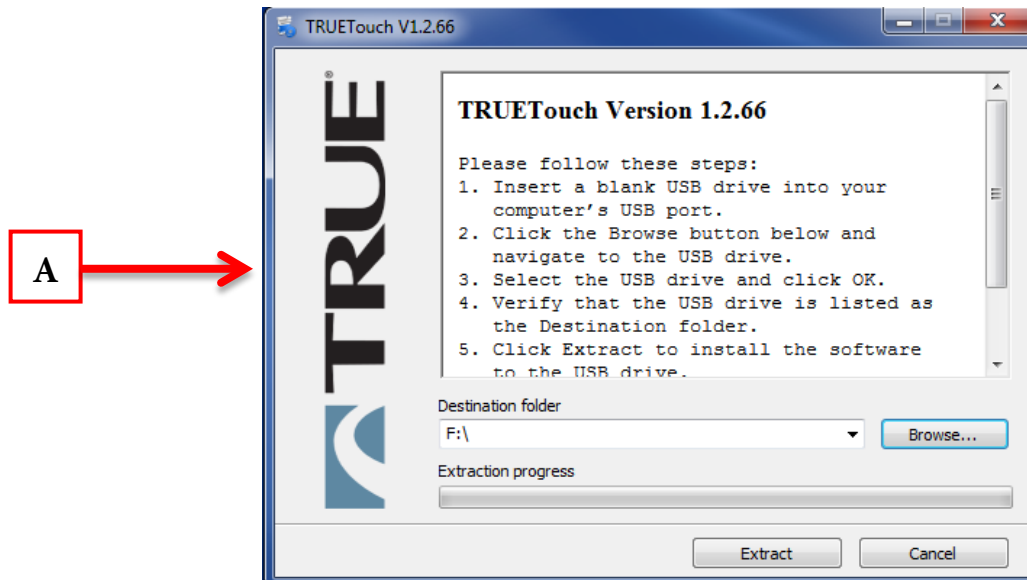

⚠ ПРЕДУПРЕЖДЕНИЕ

Отключение блока питания, выключение устройства или нажатие кнопок на консоли нарушит информационный поток и может привести к критической ошибке.

ГЛАВА 4А. ОПЕРАЦИИ КОНСОЛИ TRANSCEND

РАСШИРЕННЫЕ ФУНКЦИИ КОНСОЛИ (продолжение)

Меню Diagnostics (Диагностика) — Software Update (Обновление ПО) (продолжение)

- Вставьте USB-накопитель, содержащий обновление программного обеспечения, в порт USB консоли.
- В главном меню нажмите кнопку Diagnostics (Диагностика). Затем нажмите кнопку Software update (Обновление ПО) (А).
- Когда консоль найдет обновление программного обеспечения, нажмите кнопку Update Software (Обновить ПО) (Б)
- После установки обновления программного обеспечения нажмите кнопку Load Firmware (Загрузить микропрограмму) (В).

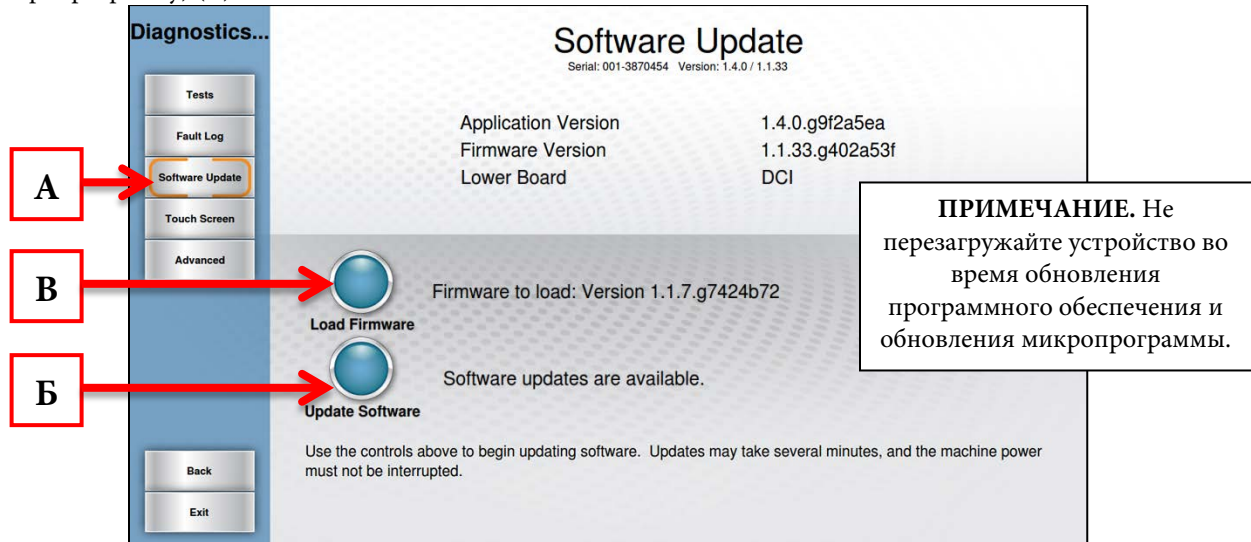

Меню Diagnostics (Диагностика) — Touch Screen (Сенсорный экран)

Если коснуться клавиши Touchscreen (Сенсорный экран) (А), откроется средство калибровки сенсорного экрана. На первом показанном экране пользователи могут касаться любой точки в белой области (Б), а маленький красный прямоугольник (В) появится для проверки работы экрана. Если коснуться кнопки Calibrate (Калибровка) (Г), начнется калибровка сенсорного экрана. Во время этого процесса на экране будут отображаться цели, и пользователю необходимо нажать и удерживать нажатой каждую цель, пока она не станет красной для завершения калибровки.

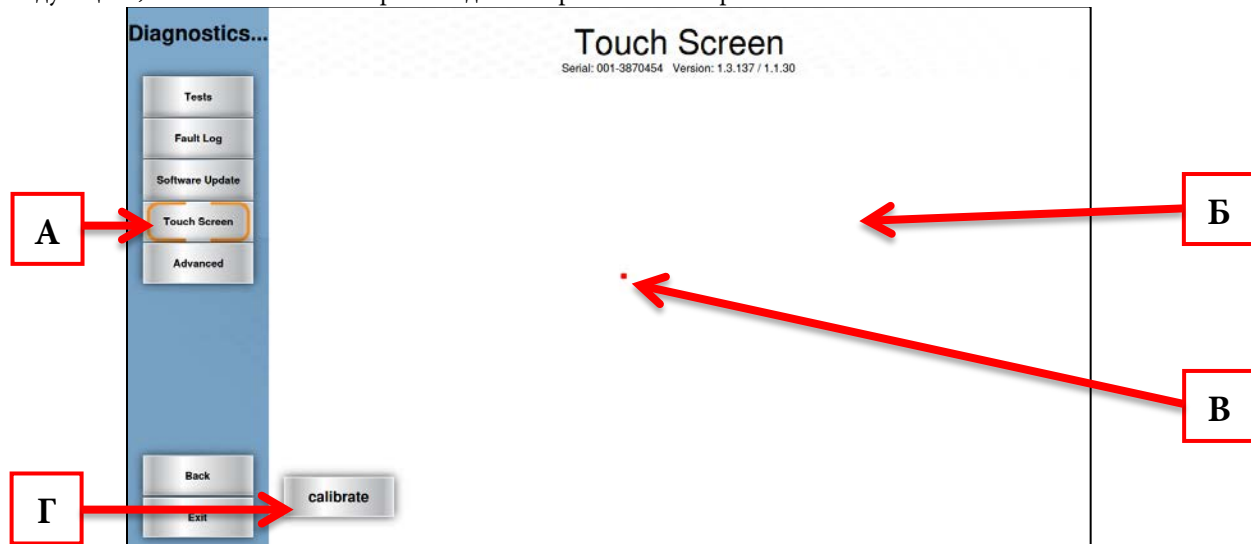

Меню Diagnostics (Диагностика) — Advanced (Расширенные настройки)

Экран с расширенными настройками содержит несколько средств, использующихся при производстве консоли и в демонстрационных целях. Для этих настроек рекомендуется оставить значения по умолчанию.

ГЛАВА 4Б. ОПЕРАЦИИ КОНСОЛИ ESCALATE¹⁵

ОБЗОР ESCALATE¹⁵



ГЛАВА 4Б. ОПЕРАЦИИ КОНСОЛИ ESCALATE¹⁵

ОБЗОР ESCALATE¹⁵ (продолжение)

TFT-дисплей

Используется для наблюдения за тренировкой или управления ею и для функциональной навигации.

Кнопки выбора

Используются для навигации по меню и выбора функций на ЖК-дисплее.

Кнопки навигации

Используются для навигации по меню и управления функциями консоли.

Пуск

Позволяет осуществить быстрый запуск тренировки или предварительно настроить тренировку.

Кнопка ТВ

Отображает интерфейс телевидения.

Разъем USB

Позволяет экспортировать данные тренировки на внешнее USB-устройство или обновлять программное обеспечение консоли.

Разъем для наушников

Стандартный 3,5-мм аудиоразъем используется для подключения наушников к консоли при воспроизведении мультимедиа.

Кнопка возврата

Используется для возврата назад в различных функциях консоли.

30-контактный разъем iPod®

Стандартный 30-контактный разъем, используемый для подключения iPod® к консоли.

Подставка для чтения

Выступ на консоли, используемый в качестве подставки для книги, журнала, электронной книги или планшета во время тренировки.

Ввод

Эта кнопка используется для подтверждения выбора.

Stop (Стоп)

Остановка/приостановка тренировки. Нажимайте и удерживайте нажатой эту кнопку в течение пяти секунд для перезапуска устройства.

Вентилятор охлаждения

Встроенный вентилятор, выдувающий поток охлажденного воздуха во время тренировки.

НАВИГАЦИЯ ПО КОНСОЛИ

Главный экран

Главный экран отображается на консоли при отсутствии активной тренировки. На этом экране можно выбрать необходимые параметры для начала тренировки или просмотра мультимедиа. Для выбора элемента, используя кнопки выбора влево или вправо (А), выделите элемент, затем нажмите кнопку ввода (В).

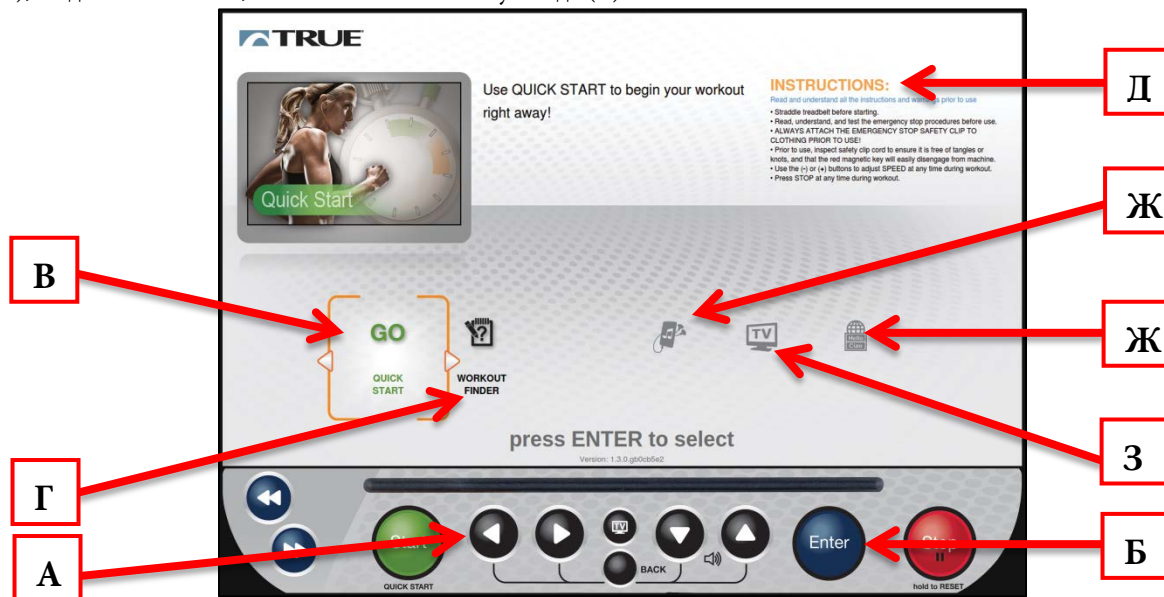

В) Быстрый запуск

Осуществляет быстрый запуск тренировки, в которой пользователь контролирует все настройки. Тренировка продолжается до тех пор, пока не будет прекращена пользователем.

Г) Поиск тренировки

Отображает предварительно заданные тренировки, распределенные по целевым категориям.

Д) Инструкции по безопасности

Отображают список инструкций по безопасности для ознакомления перед началом тренировки.

Е) Аудиоустройство или iPod®

Отображает интерфейс аудиоустройства или iPod® без запуска тренировки.

Ж) ТВ

Отображает интерфейс телевидения без запуска тренировки.

З) Варианты языка

Предоставляет возможность выбора из 12 вариантов языка.

НАВИГАЦИЯ ПО КОНСОЛИ (продолжение)

Выбор предварительно заданной тренировки

Предварительно заданные тренировки доступны с помощью элемента Workout Finder (Поиск тренировки) на главном экране. Тренировки распределены по 5 категориям. Для просмотра тренировок по категориям выберите категорию (А), используя кнопки выбора влево или вправо (Б), а затем нажмите Enter (Ввод) (В). Кроме того, тренировки можно просмотреть в виде списка без категорий, выбрав элемент Show All Workouts (Показать все тренировки) (Г).

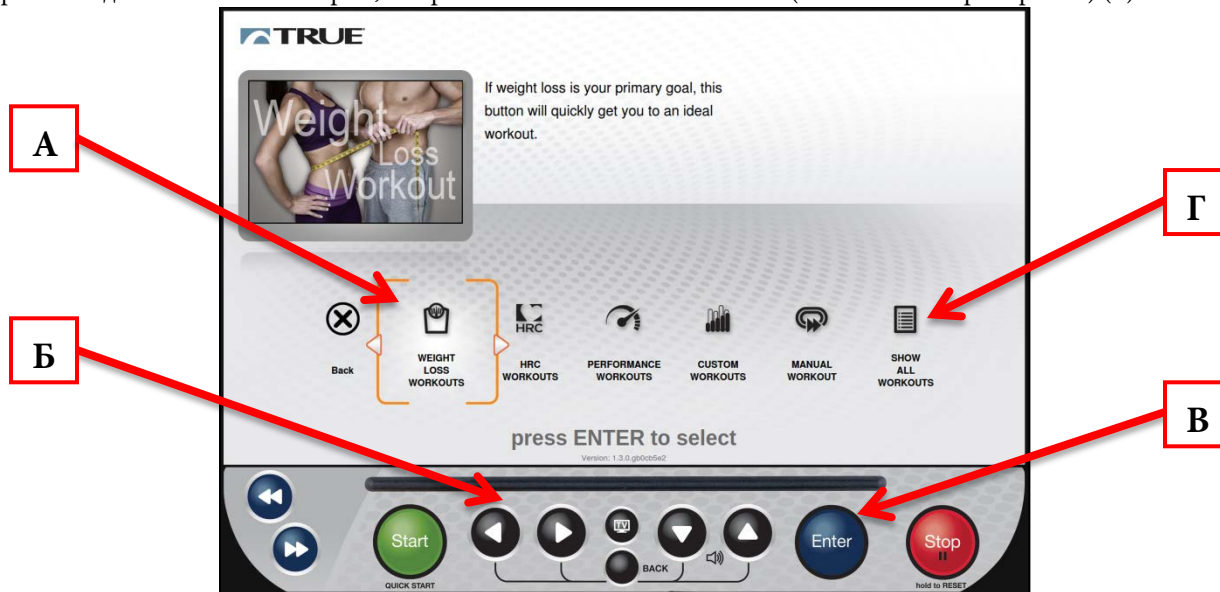

Экраны ввода данных тренировки

Экраны ввода данных тренировки дают возможность вводить личные данные или цели тренировки до начала предварительно заданной тренировки. Для настройки параметра (А) выберите его с помощью кнопок выбора влево или вправо (Б), затем, используя кнопки выбора вверх или вниз (В), установите для параметра желаемое значение. После настройки всех параметров нажмите Start (Пуск) для запуска тренировки.

*Общий вид экрана ввода данных тренировки зависит от выбора программы тренировки.



НАВИГАЦИЯ ПО КОНСОЛИ (продолжение)

Экраны просмотра тренировки

В процессе любой тренировки экран Workout View Screen (Экран просмотра тренировки) предоставляет пользователю исчерпывающий визуальный обзор данных текущей тренировки. С помощью кнопок выбора влево или вправо (E) пользователи могут переключаться между имеющимися экранами просмотра тренировки.

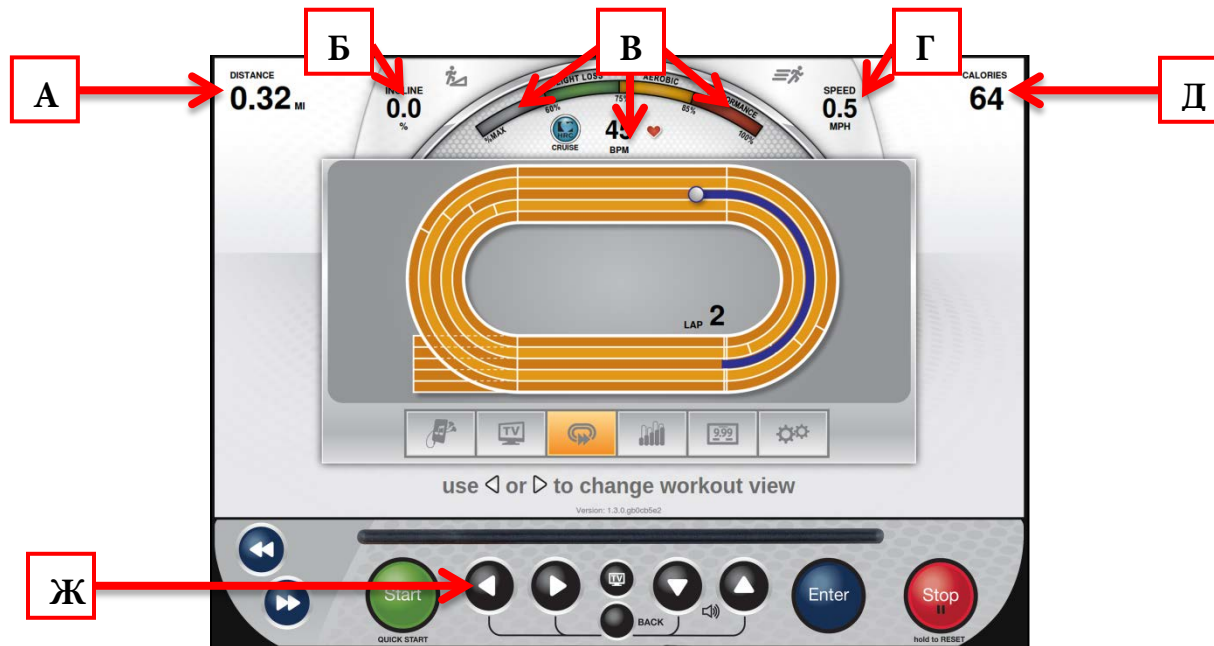

А) Отображение данных №1

В этом поле отображаются различные данные процесса тренировки. Эти данные зависят от программы, но включают Time (Время), Distance (Дистанция) и Pace (Темп).

Б) Наклон

Отображает текущий уровень наклона.

В) Сведения о частоте пульса

Когда пользователь использует беспроводной датчик измерения пульса или контактную систему измерения пульса, его частота пульса будет отображаться в виде числа ударов в минуту (bpm) и на графическом указателе. Работа графического указателя основана на возрасте и замерах приблизительной частоты пульса в трех целевых уровнях: Weight Loss (Снижение веса), Aerobic (Аэробика) или Performance (Результативность).

Г) Скорость

Отображение текущей скорости полотна беговой дорожки.

Д) Отображение данных №2

В этом поле отображаются различные данные процесса тренировки. Эти данные зависят от программы, но включают Calories (Калории), Distance (Дистанция) и METS (Метаболический эквивалент нагрузки).

НАВИГАЦИЯ ПО КОНСОЛИ (продолжение)

Управляющие элементы экрана средств

Экран Tools (Средства) содержит управляющие элементы, позволяющие осуществлять настройки во время тренировки. На экран Tools (Средства) можно попасть с помощью кнопок выбора влево или вправо (А) во время любой тренировки. Кнопки навигации (Б) используются на экране Tools (Средства) для выбора имеющихся параметров. Как только необходимое средство выбрано, нажмите Enter (Ввод) (В) для подтверждения выбора.

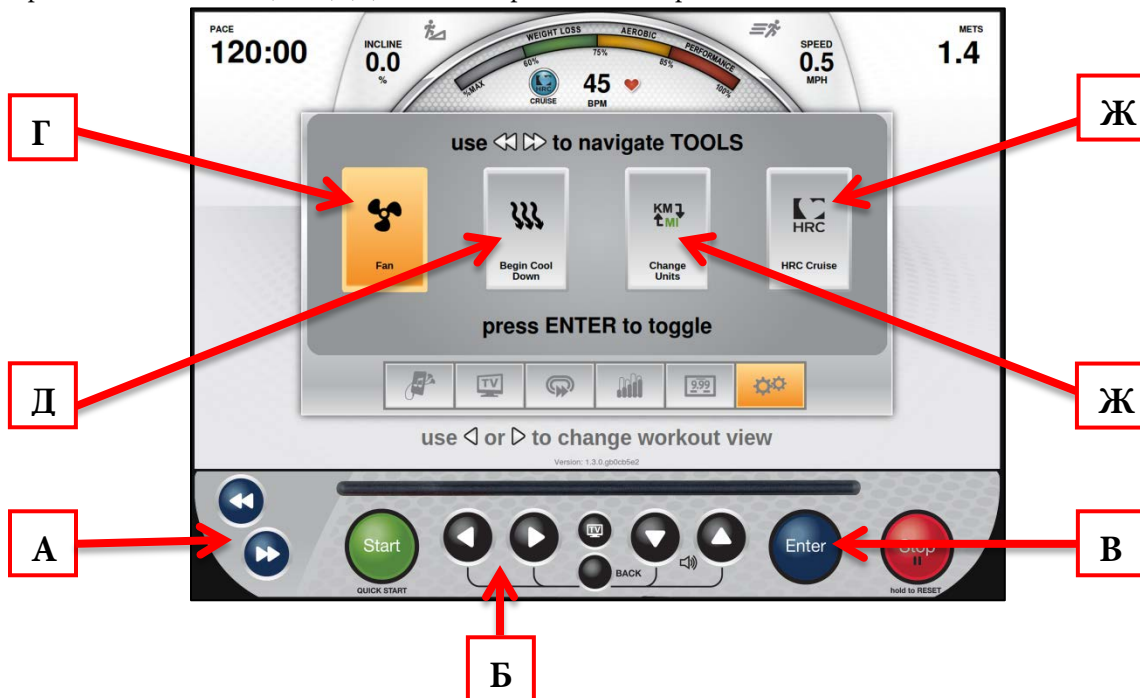

Г) Вентилятор

Это средство выключает и включает охлаждающий вентилятор.

Д) Нормализующий период

Позволяет завершить текущую тренировку двухминутным нормализующим периодом низкой интенсивности. После активизации нормализующего периода устройство переходит в режим ручного управления, и пользователь управляет всеми настройками.

Д) Изменение единиц

Позволяет изменить индикацию данных с английских единиц измерения на метрические и обратно.

Ж) Круиз-контроль КЧП

Включает контроль частоты пульса, чтобы оборудование могло поддерживать частоту пульса пользователя путем автоматической регулировки интенсивности тренировки (если пользователь использует мониторинг частоты пульса).

НАВИГАЦИЯ ПО КОНСОЛИ (продолжение)

Экран сводки тренировки

В конце тренировки на экране сводки отобразится обзор данных тренировки. Данные тренировки можно экспортировать в приложение TRUE Fitness по Bluetooth или на USB-накопитель, подключенный к USB-порту. Для экспорта данных тренировки используйте кнопки выбора влево или вправо (А) для выбора Save (Сохранить) (Б), затем нажмите кнопку ввода (В). Если требуется больше времени для просмотра сводки или экспорта данных тренировки, можно выбрать More Time (Увеличить время) (Г), а затем нажать кнопку Enter (Ввод) (В) для увеличения времени отображения сводки на экране.

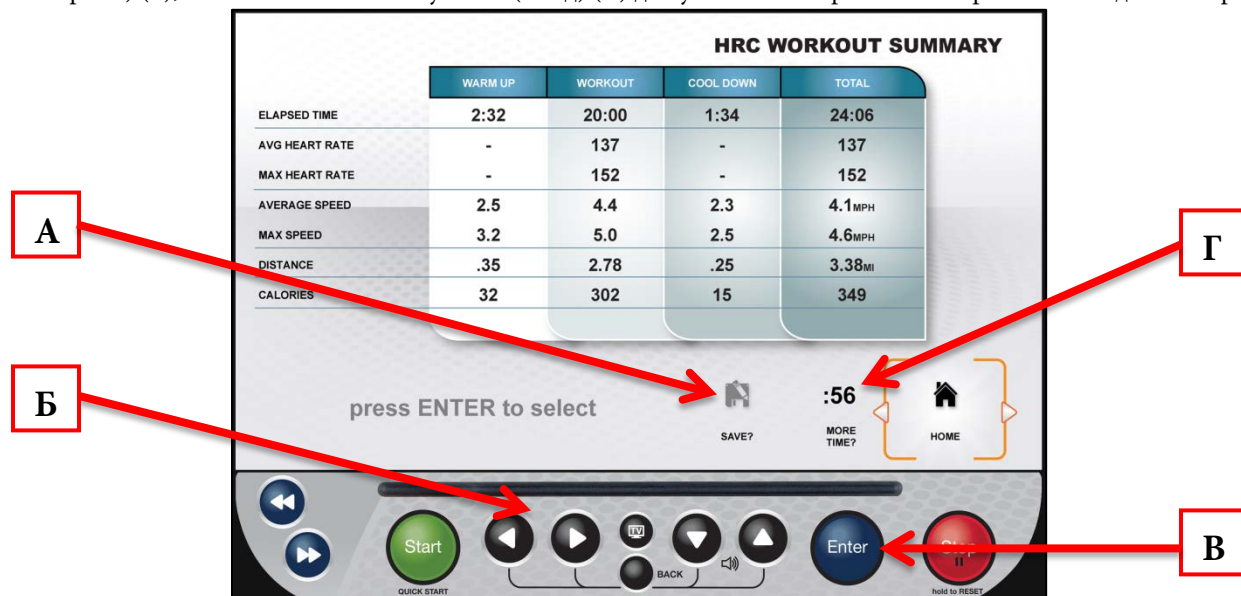

ЭЛЕМЕНТЫ УПРАВЛЕНИЯ ТВ

Эта консоль также оснащена встроенным тюнером HDTV, который позволяет просматривать передачи с высоким разрешением в прямом эфире. Элементы управления ТВ встроены в экран просмотра тренировки, что позволяет следить за своей тренировкой, наслаждаясь любимыми передачами. При просмотре ТВ можно управлять громкостью с помощью кнопок выбора вверх или вниз (А), менять каналы с помощью кнопок навигации (Б) или выбрать канал из списка имеющихся каналов нажатием кнопки TV (ТВ) (В). Для входа в полноэкранный режим нажмите кнопку Enter (Ввод) (Г).

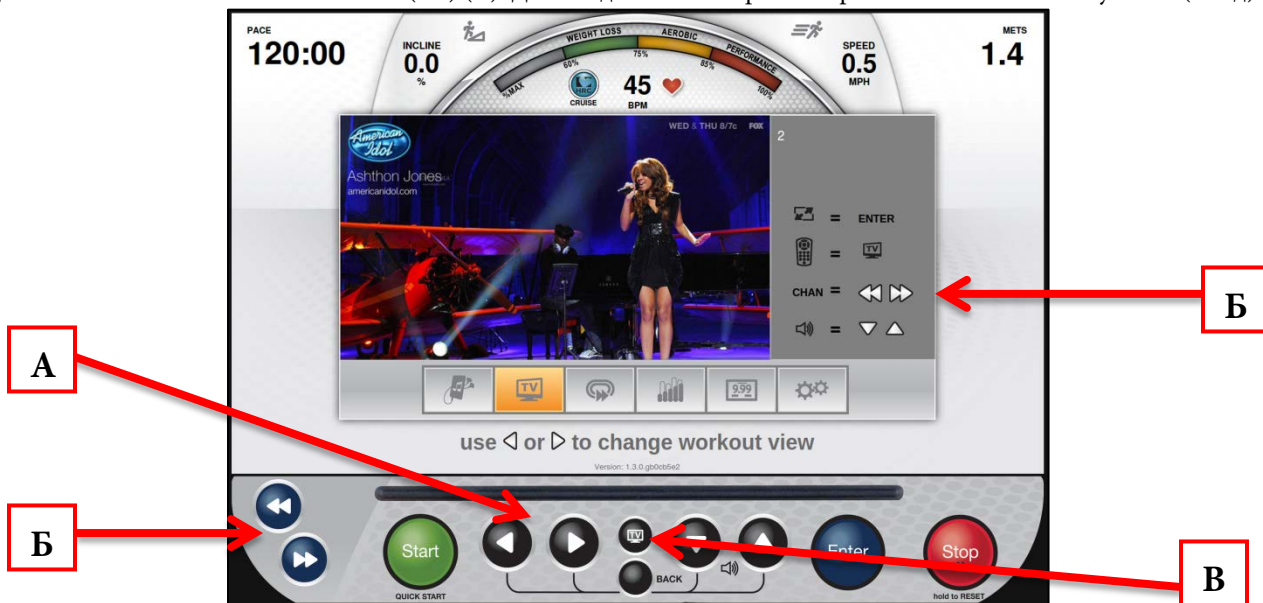

ГЛАВА 4Б. ОПЕРАЦИИ КОНСОЛИ ESCALATE¹⁵

ИНТЕГРАЦИЯ С iPod®

Консоль Escalate¹⁵ оснащена улучшенной функцией интеграции с iPod®, которая позволяет использовать собственную аудио- и видеобibliothek, подключив iPod® к консоли посредством 30-контактного разъема, расположенного на передней панели консоли. Сразу же после подключения появляются меню iPod®, перемещение по которым осуществляется с помощью кнопок выбора вверх или вниз (А) и кнопок навигации (Б).



Во время воспроизведения можно управлять громкостью с помощью кнопок выбора вверх или вниз (В) и менять или повторять композиции с помощью кнопок навигации (Г).



ПРИМЕЧАНИЕ. Воспроизведение видео невозможно с помощью переходников «30-контактный разъем — разъем Lightning».

ГЛАВА 4Б. ОПЕРАЦИИ КОНСОЛИ ESCALATE¹⁵

ЗВУК BLUETOOTH

Консоль Escalate¹⁵ обладает встроенной поддержкой Bluetooth для использования аудиоустройствами, отличными от iPod с 30-контактным разъемом. Для сопряжения устройства с консолью используйте кнопки выбора влево или вправо (А), чтобы выбрать экран iPod/Audio Device (устройство iPod/Audio Device). Убедитесь, что устройство можно обнаружить с помощью канала связи Bluetooth и нажмите кнопку ввода (Б) для поиска устройств.



Консоль выполнит сканирование на наличие доступных устройств Bluetooth. По завершении сканирования используйте кнопки выбора вверх или вниз (В) для выбора нужного устройства из списка имеющихся устройств, затем нажмите Enter (Ввод) (Г).

*Если устройства нет в списке, убедитесь, что функция Bluetooth включена и устройство доступно для обнаружения. Используйте кнопки выбора вверх или вниз (В) для выбора Refresh List (Обновление списка) и нажмите Enter (Ввод) (Г) для повторного поиска устройства Bluetooth.



ГЛАВА 4Б. ОПЕРАЦИИ КОНСОЛИ ESCALATE¹⁵

ЗВУК BLUETOOTH (продолжение)

После выбора устройства из списка консоль отправляет ему запрос на сопряжение. Для работы этой функции запрос на сопряжение следует принять. Для устройств iOS нажмите Pair (Сопряжение) (Д) для принятия запроса. Для устройств Android нажмите Accsept (Принять) (Ж) для принятия запроса.

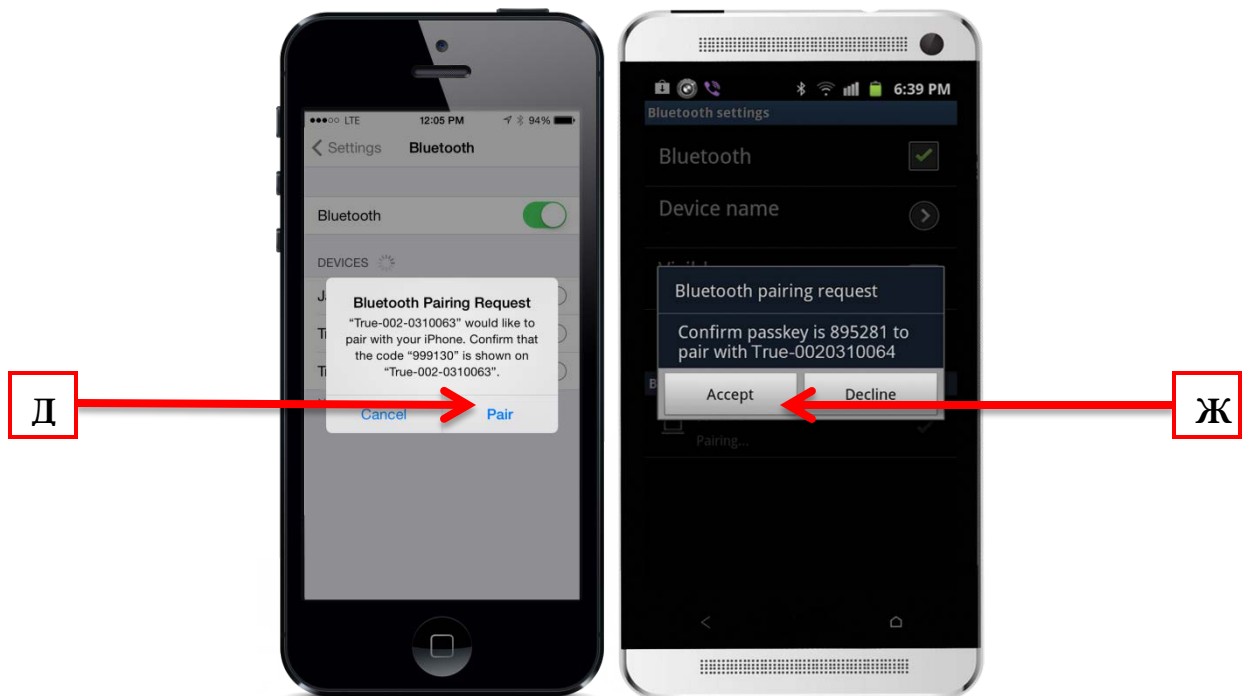

После принятия запроса на сопряжение Bluetooth отобразится экран воспроизведения. Во время воспроизведения можно управлять громкостью с помощью кнопок выбора вверх или вниз (Ж) и менять или повторять композиции с помощью кнопок навигации (З).



РАСШИРЕННЫЕ ФУНКЦИИ КОНСОЛИ

Вход в режим обслуживания

Вход в режим обслуживания можно получить, согласовав это с дистрибьютором на территории России компанией Fitness Division. Пожалуйста обратитесь по телефону т. +7 (495) 227 02 25 www.fitdivision.ru



Главное меню

После успешного перехода в режим обслуживания отобразится Main Menu (Главное меню). Из этого меню пользователи могут получить доступ ко всем функциям режима обслуживания путем навигации по различным меню.

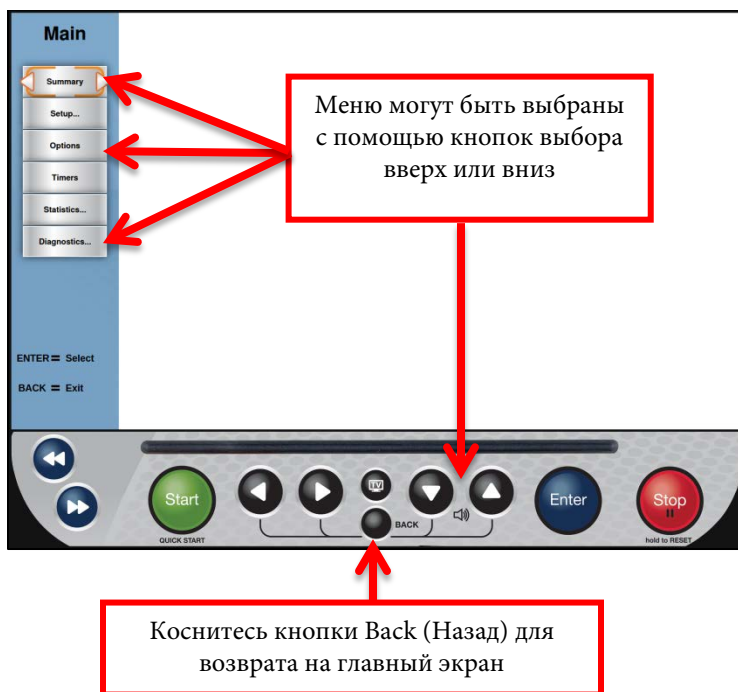

РАСШИРЕННЫЕ ФУНКЦИИ КОНСОЛИ (продолжение)

Экран Summary (Сводка)

Экран Summary (Сводка) будет первым экраном, который отображается после перехода в режим обслуживания. На этом экране предоставляется общий обзор настроек устройства.

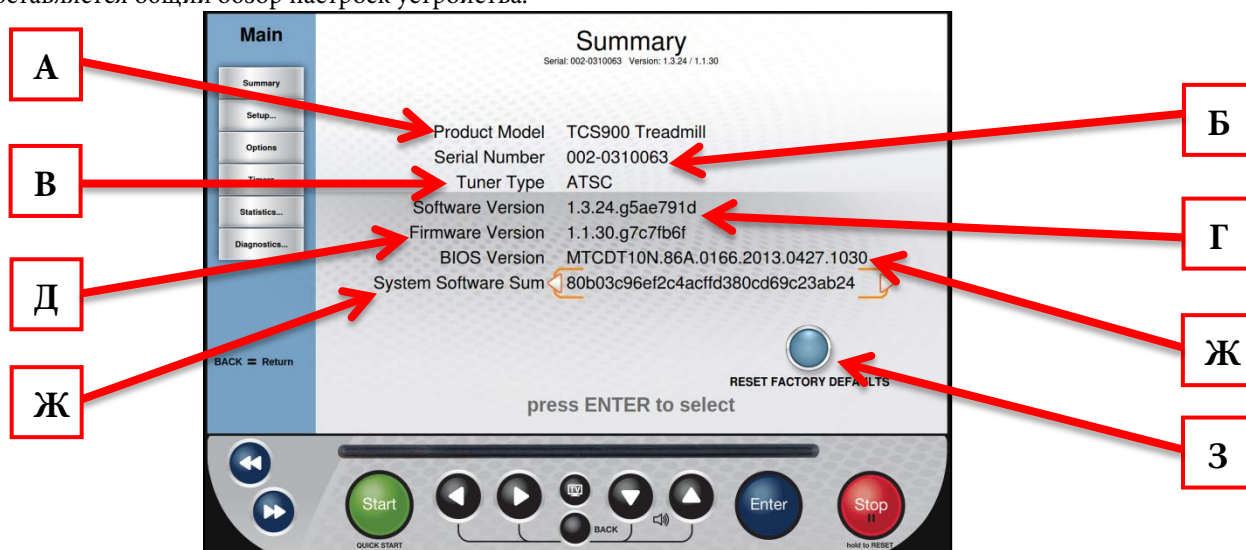

А) Product Model (Модель изделия)

Номер модели для текущей конфигурации консоли.

Б) Serial Number (Серийный номер)

Серийный номер консоли (не базового блока).

В) Tuner Type (Тип тюнера)

Тип ТВ-тюнера, установленного в консоли.

Г) Software Version (Версия ПО)

Текущая версия программного обеспечения, установленного на консоли.

Д) Firmware Version (Версия микропрограммы)

Текущая версия микропрограммы, установленной на консоли.

Е) BIOS Version (Версия BIOS)

Текущая версия системы BIOS, установленной на консоли.

Ж) System Software Sum (Обзор ПО системы)

Отображение данных об ОС, которая используется в консоли.

З) Reset Factory Defaults (Восстановить заводские настройки)

Сброс всех настроек консоли до заводских настроек по умолчанию.

РАСШИРЕННЫЕ ФУНКЦИИ КОНСОЛИ (продолжение)

Меню Setup (Настройка)

Доступ к меню настройки можно получить, коснувшись кнопки Setup (Настройка) в главном меню. Меню Setup (Настройка) разделено на семь подкатегорий, оно позволяет задавать конфигурацию консоли и настраивать различные функции устройства.

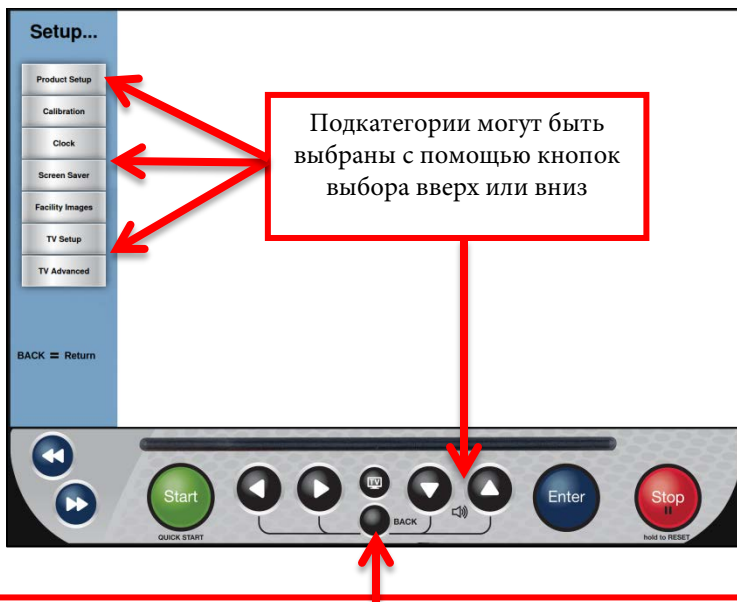

Меню Setup (Настройка) — Product Setup (Настройка изделия)

Экран Product Setup (Настройка изделия) позволяет изменять конфигурацию консоли для соответствия устройству, на котором она установлена. Порядок изменения конфигурации консоли:

- В главном меню выберите меню Setup (Настройка).
- В меню Setup (Настройка) выберите Product Setup (Настройка изделия) (А).
- Используйте кнопки выбора (Б) для выбора правильного номера модели (В).
- Нажмите кнопку Enter (Ввод) (Г) для подтверждения выбора.

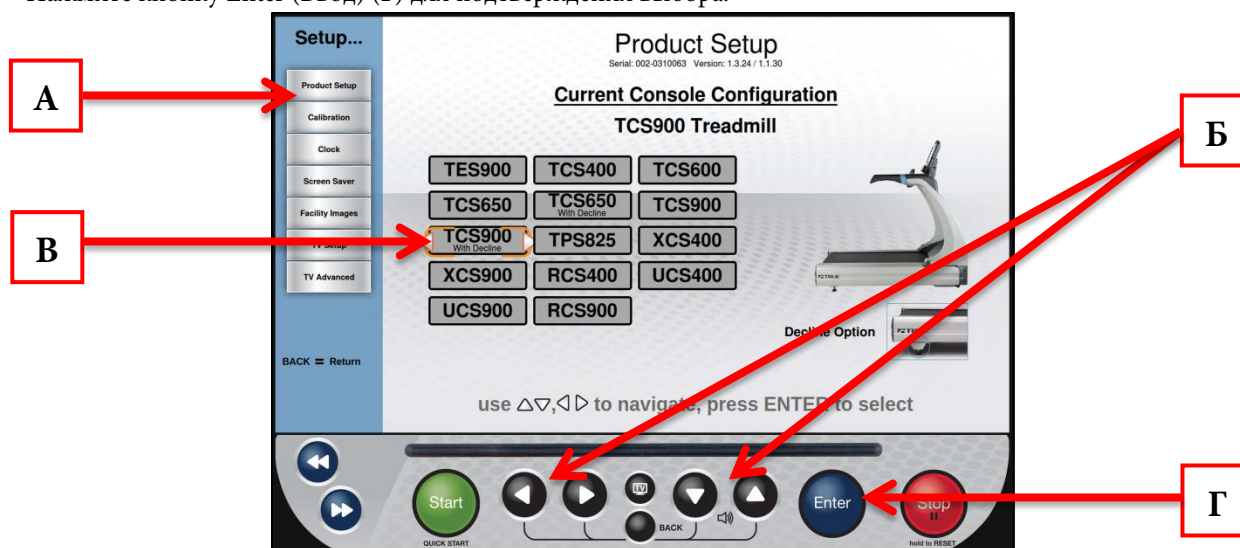

РАСШИРЕННЫЕ ФУНКЦИИ КОНСОЛИ (продолжение)

Меню Setup (Настройка) — Calibration (Калибровка)

Во время калибровки выполняется базовая проверка систем привода и наклона для обеспечения работы по назначению. Калибровка также может использоваться техническими специалистами для поиска и устранения неисправностей системы.

⚠ ПРЕДУПРЕЖДЕНИЕ.

Этот процесс будет осуществлять полное управление беговой дорожкой и может быть опасен, если не будут предприняты меры предосторожности.

- Выполнение калибровки может занять до двух минут.
- Не стойте на беговой дорожке во время процедуры калибровки.
- Убедитесь, что на тренажере нет деталей или инструментов.
- Дети и животные должны находиться на безопасном расстоянии.

Действия калибровки

- В главном меню нажмите кнопку Setup (Настройка).
- В меню Setup (Настройка) выберите Calibration (Калибровка) (А).
- Нажмите кнопку Enter (Ввод) (Б) для начала калибровки.
- По завершении на консоли отобразится надпись «Calibration Successful» (Калибровка успешно завершена).

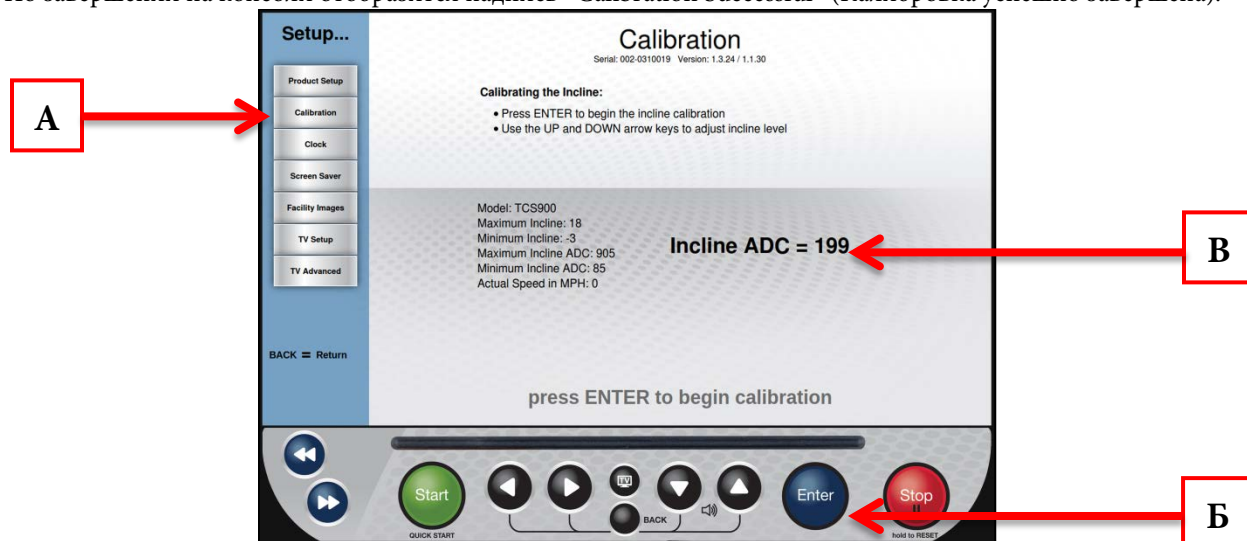

⚠ ПРЕДУПРЕЖДЕНИЕ

Значение потенциометра (В) следует регулировать только обученному специалисту по обслуживанию. Любое изменение значения потенциометра может привести к неожиданным ошибкам или повреждению системы наклона.

РАСШИРЕННЫЕ ФУНКЦИИ КОНСОЛИ (продолжение)

Меню Setup (Настройка) — Clock (Часы)

Правильная настройка часов обеспечит правильную отметку времени на всех данных тренировки, экспортированных пользователем. Правильное время также является важным фактором для устранения неполадок при просмотре журнала ошибок системы.

Настройка часов

- В главном меню выберите меню Setup (Настройка).
- В меню Setup (Настройка) выберите Clock (Часы) (А).
- Используйте кнопки выбора влево или вправо (Б) для выбора желаемого параметра (В).
- Используйте кнопки выбора вверх или вниз (Г) для установки нужной величины этого параметра.
- После установки правильных значений времени и даты выберите Next (Далее) (Д) и нажмите Enter (Ввод) (Е).

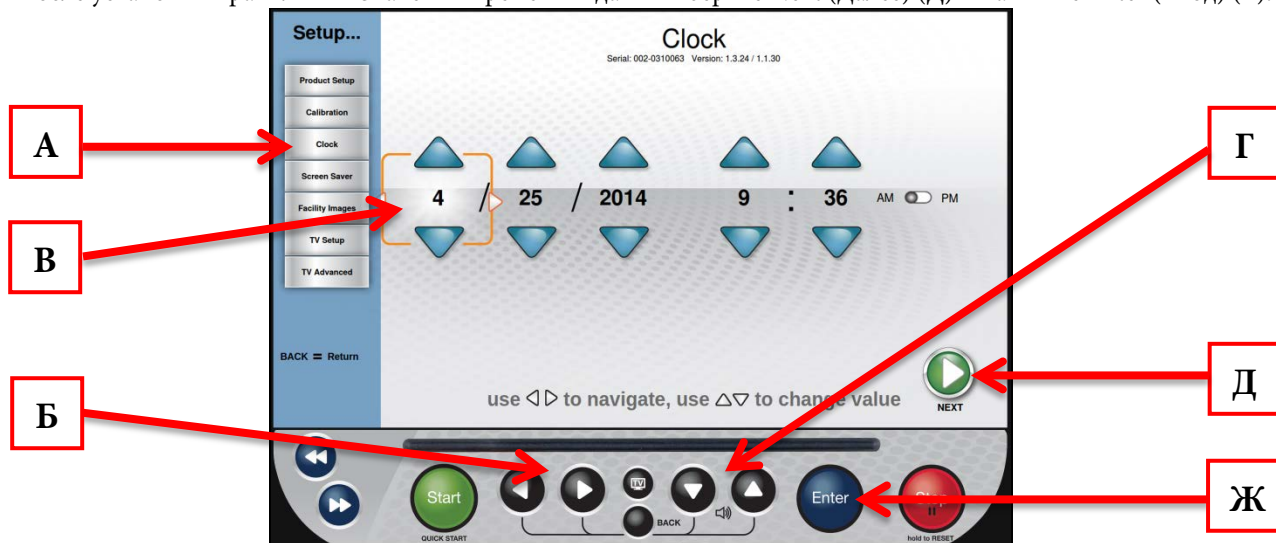

- Используйте кнопки выбора вверх или вниз (Ж) для выбора из списка часовых поясов и выделения правильного часового пояса (З).
- Используйте кнопку выбора вправо (И) для выбора элемента Save (Сохранить) (Й) и нажмите Enter (Ввод) (К).



РАСШИРЕННЫЕ ФУНКЦИИ КОНСОЛИ (продолжение)

Меню Setup (Настройка) — Screen Saver (Экранная заставка)

Пользователи могут загружать изображения JPG, которые будут использоваться консолью в качестве пользовательской экранной заставки. Для загрузки изображений на консоль их необходимо разместить на USB-накопителе в папке с названием «screen saver» (с учетом регистра).

Импорт изображений экранной заставки

- Выберите Screen Saver (Заставка экрана) (А) из меню Setup (Настройка) и нажмите Enter (Ввод) (Б).
- Вставьте USB-накопитель, содержащий изображения, в порт USB консоли.
- Проверьте изображения в окне предварительного просмотра (В).
- Выберите Save (Сохранить) (Г) и нажмите Enter (Ввод) (Б) для сохранения изображения на консоли.



Дополнительные параметры экранной заставки

- Пользовательские изображения экранной заставки можно удалить, выбрав Clear Current Slides (Очистить текущие слайды) (Д) и нажав Enter (Ввод) (Б).
- Некоторое время консоль должна быть незанятой (свободной), прежде чем можно будет настроить экранную заставку, выбрав Screen Saver Time (Время экранной заставки) (Е) и используя кнопки выбора влево или вправо (Ж) для выбора нужного значения времени.
- Sleep timer (Таймер режима сна) — это функция, которая через определенное время выключает подсветку консоли для экономии энергии. Некоторое время консоль должна быть незанятой (свободной), прежде чем можно будет настроить этот режим, выбрав Sleep timer (Таймер режима сна) (З) и используя кнопки выбора влево или вправо (Ж) для выбора нужного значения времени.

⚠ ПРЕДУПРЕЖДЕНИЕ

Установка нулевого значения для Screen Saver Time (Время экранной заставки) выключает экранную заставку. Выключать экранную заставку не рекомендуется! Выключение заставки может стать причиной повреждения экрана и аннулирования гарантии производителя.

РАСШИРЕННЫЕ ФУНКЦИИ КОНСОЛИ (продолжение)

Меню Setup (Настройка) — Facility Images (Фирменные изображения)

Консоль Escalate¹⁵ поддерживает настраиваемые фирменные изображения для продвижения специальных изделий, мероприятий или размещения фирменного знака. Для загрузки изображений на консоль их необходимо разместить на USB-накопителе в папке с именем «facility» (с учетом регистра).

Импорт фирменных изображений

- Выберите Facility Images (Фирменное изображение) (А) и нажмите Enter (Ввод) (Б).
- Вставьте USB-накопитель, содержащий изображения, в порт USB консоли.
- Проверьте изображения в окне предварительного просмотра (В).
- Выберите Save (Сохранить) (Г) с помощью кнопок выбора вверх или вниз (Д) и нажмите Enter (Ввод) (Б) для сохранения изображения на консоли.

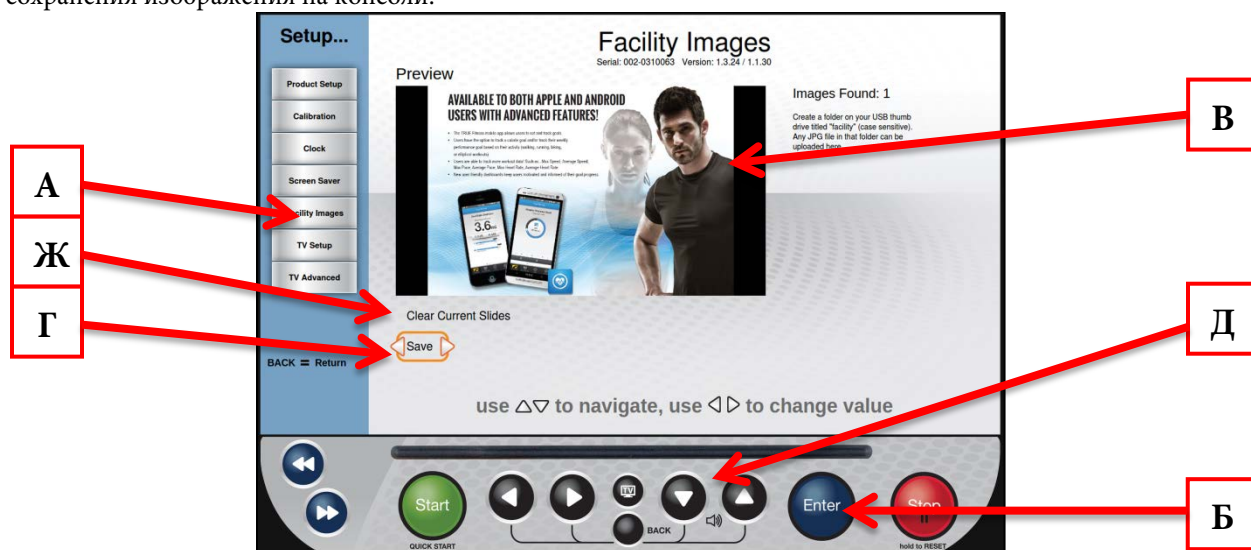

* Фирменные изображения можно удалить, выбрав Clear (Очистка) (Е) и нажав Enter (Ввод) (Б).

После правильной загрузки фирменные изображения отобразятся на экране данных тренировки учреждения (как показано ниже).



РАСШИРЕННЫЕ ФУНКЦИИ КОНСОЛИ (продолжение)

Меню Setup (Настройка) — TV Setup (Настройка ТВ)

Консоль Escalate¹⁵ оснащена встроенным тюнером HDTV, который позволяет просматривать передачи с высоким разрешением в прямом эфире. Перед просмотром передач необходимо настроить сигнал ТВ. (Параметры ТВ не будут отображаться на главном экране или на экранах данных тренировок, пока не будут выполнены действия по настройке ТВ)

Действия по настройке ТВ

- Из меню Setup (Настройка) выберите TV Setup (Настройка ТВ) (А) и нажмите Enter (Ввод) (Г).
- С помощью кнопок выбора вверх или вниз (Б) выберите тип используемого сигнала (В). Затем нажмите Enter (Ввод) (Г) для выбора соответствующего типа сигнала: аналоговый, цифровой или тот, и другой. (Вариант Digital (Цифровой) выбран по умолчанию)
*При выборе варианта Analog (Аналоговый) пользователю необходимо выбрать стандарт аналогового сигнала (NTSC-M для США).
- Выберите ползунок источника (Д) и нажмите Enter (Ввод) (Г) для переключения между Antenna (Антенна) и Cable (Кабель).
- Убедитесь, что в списке указана правильная страна (Е).
- Выберите элемент Enable Aux Input (Включить вход Aux) (Ж), чтобы включить или выключить входы AUX, расположенные на задней панели консоли.
- Выберите Begin Channel Scan (Начать сканирование каналов) (З) и нажмите Enter (Ввод) (Г) для запуска сканирования каналов.



- По завершении сканирования каналов список каналов (И) будет занесен в область доступных каналов.

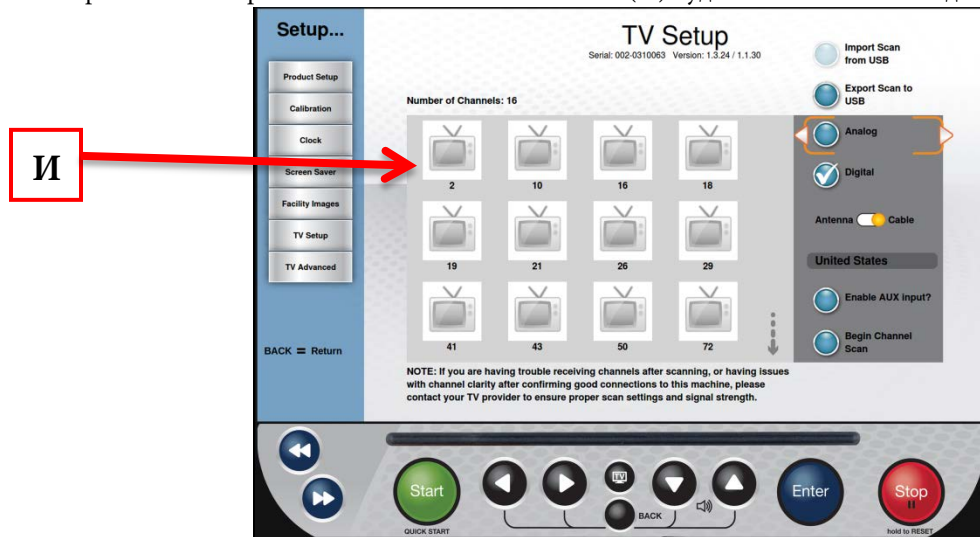

РАСШИРЕННЫЕ ФУНКЦИИ КОНСОЛИ (продолжение)

Меню Setup (Настройка) — TV Setup (Настройка ТВ) (продолжение)

Пользователи могут сэкономить время при настройке нескольких устройств или сохранить резервную копию данных настройки ТВ путем их экспорта на USB-накопитель.

Экспорт данных настройки ТВ на USB

- Завершите процесс настройки ТВ.
- Вставьте пустой USB-накопитель в порт USB консоли.
- Когда все необходимые каналы будут перечислены в списке каналов (А), используйте кнопки выбора вверх или вниз (Б) для выбора Export Scan to USB (Экспорт сканирования на USB) (В) и нажмите Enter (Ввод) (Г).

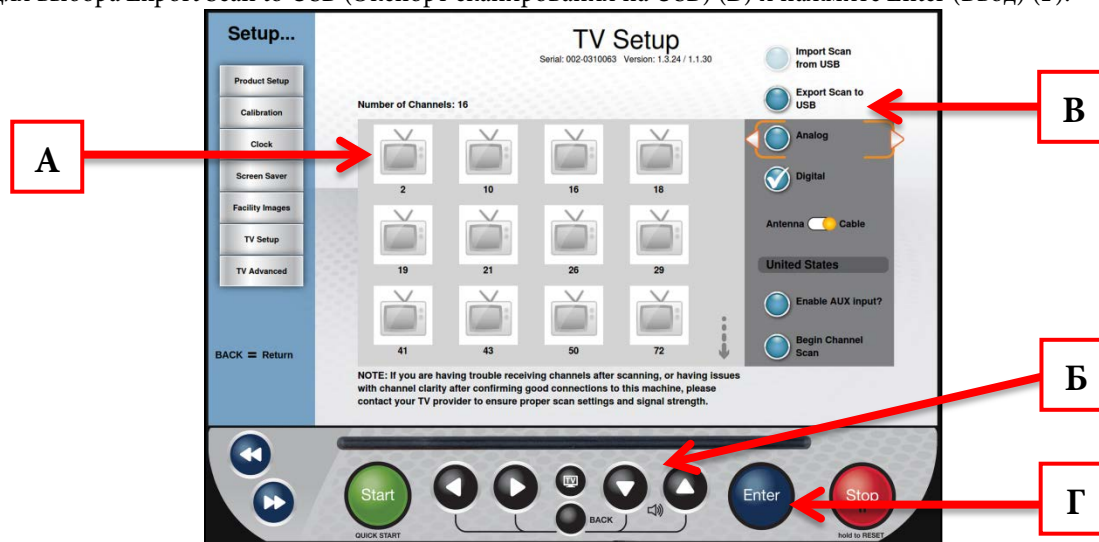

Импорт данных настройки ТВ с USB

- Перейдите к экрану TV Setup (Настройка ТВ).
- Вставьте подготовленное устройство USB в порт USB консоли.
- Выберите Import Scan from USB (Импорт сканирования с USB) (А) с помощью кнопок выбора вверх или вниз (Б) и нажмите Enter (Ввод) (В).
- По завершении процесса импорта убедитесь, что в списке каналов перечислены все каналы (Г).

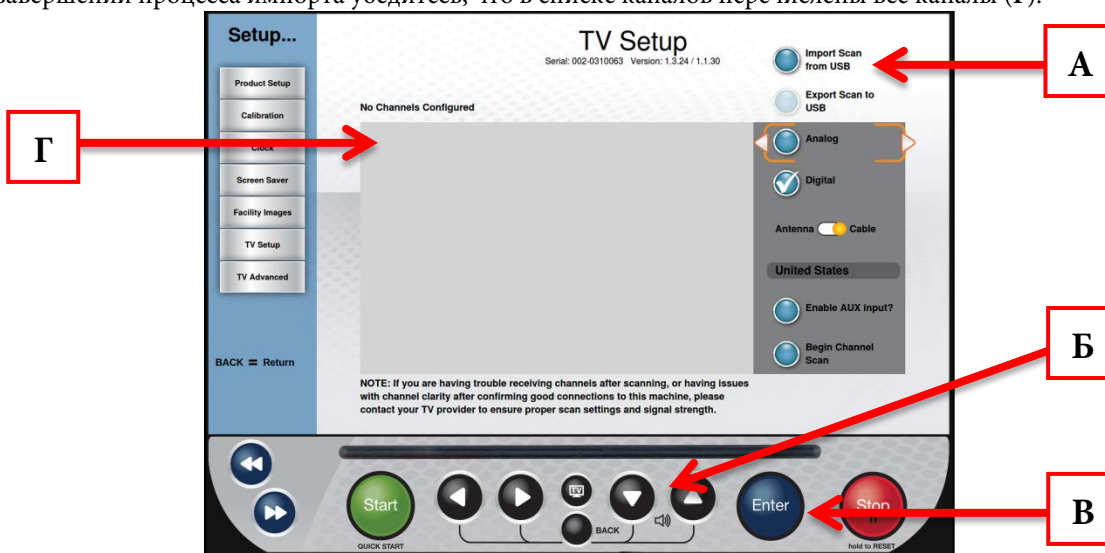

РАСШИРЕННЫЕ ФУНКЦИИ КОНСОЛИ (продолжение)

Меню Setup (Настройка) — TV Advanced (Расширенная настройка ТВ)

Меню TV Advanced (Расширенная настройка ТВ) позволяет выполнять тонкую настройку ТВ путем добавления каналов, удаления каналов и добавления логотипов каналов.

Добавление канала

- Перейдите к экрану TV Advanced (Расширенная настройка ТВ) (А).
- Нажмите кнопку навигации вперед (Б) для доступа к экрану Add Channel (Добавление канала).
- Используйте кнопки навигации влево или вправо (В) для выбора из списка имеющихся параметров: Standard (Стандарт), Frequency (Частота), Network (Сеть) и Channel Number (Номер канала). ***Частоты каналов необходимо получить у поставщика услуг телевидения.**
- Используйте кнопки выбора вверх или вниз (Г) для установки нужного значения каждого параметра.
- После установки правильных значений нажмите кнопку Enter (Ввод) (Д) для сохранения канала.



Удаление каналов

- Выберите канал для удаления.
- Нажмите кнопку навигации Back (Назад) (А).
- Нажмите Enter (Ввод) (Б), чтобы удалить выбранный канал, или кнопку навигации вперед (В), чтобы удалить все каналы.



РАСШИРЕННЫЕ ФУНКЦИИ КОНСОЛИ (продолжение)

Меню Setup (Настройка) — TV Advanced (Расширенная настройка ТВ) (продолжение)

Использование логотипов каналов позволяет быстро узнавать и выбирать любимые каналы ТВ, практически не отрываясь от тренировки.

Добавление логотипов каналов

- Перейдите к экрану TV Advanced (Расширенная настройка ТВ) (А).
- Выберите желаемый канал в списке каналов (Б) и нажмите кнопку Enter (Ввод) (В).



- Выберите логотип (Г), соответствующий выбранному каналу, и нажмите кнопку Enter (Ввод) (В) для сохранения.
- Повторите эти действия для каждого канала, для которого доступен логотип.



РАСШИРЕННЫЕ ФУНКЦИИ КОНСОЛИ (продолжение)

Меню Options (Параметры)

Меню Options (Параметры) позволяет настраивать параметры на консоли в соответствии с потребностями. С помощью кнопок выбора вверх или вниз (А) выберите желаемый параметр, а с помощью кнопок выбора влево или вправо (В) установите его значение.

*Настройки в этом меню сохраняются автоматически.

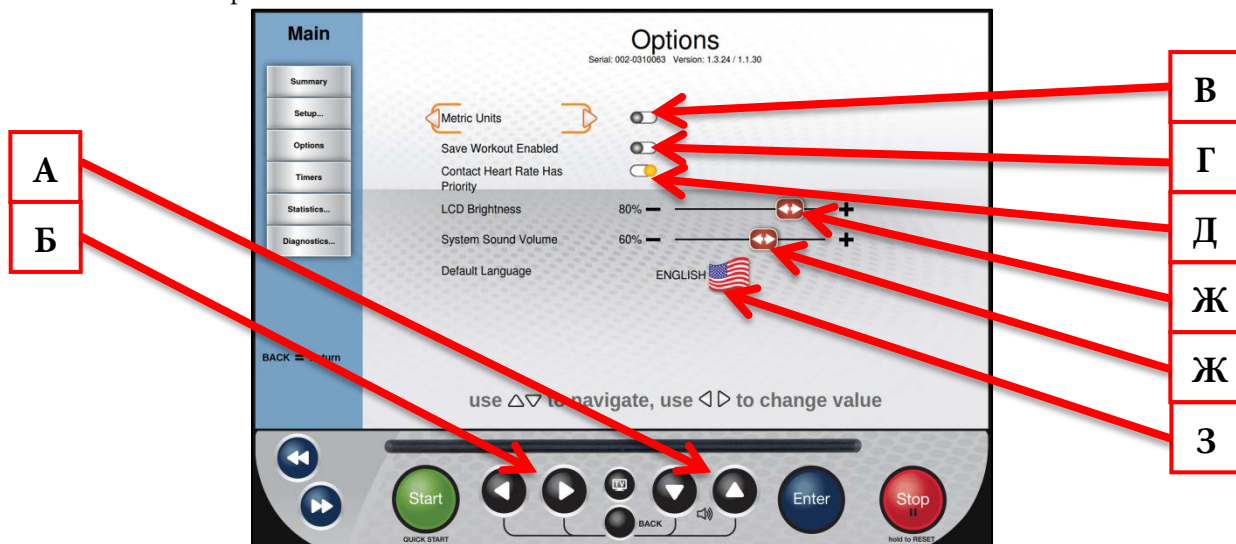

В) Metric Units (Метрические единицы)

При включении на консоли отображаются метрические единицы вместо единиц американского стандарта.

Г) Save Workout Enabled (Включить сохранение тренировки)

Включите эту функцию, чтобы разрешить пользователям сохранять собственные тренировки на консоли.

Д) Contact Heart Rate Has Priority (Приоритет контактного датчика пульса)

При включении консоль попытается считать данные о частоте пульса с контактного датчика пульса, прежде чем считывать данные с беспроводного датчика пульса.

*Когда этот параметр выключен, у беспроводного датчика пульса будет приоритет.

Е) LCD Brightness (Яркость ЖК-экрана)

Настраивает яркость TFT-дисплея.

Ж) System Sound Volume (Громкость звука системы)

Настраивает громкость уведомлений и звуковых сигналов, которые поступают из консоли.

З) Default Language (Язык по умолчанию)

Позволяет выбрать другой язык. После выбора нового языка по умолчанию все меню, параметры и данные тренировки будут отображаться на этом языке.

РАСШИРЕННЫЕ ФУНКЦИИ КОНСОЛИ (продолжение)

Меню Timers (Таймеры)

Меню Timers (Таймеры) позволяет задавать ограничения по времени для различных параметров и функций консоли. С помощью кнопок выбора вверх или вниз (А) выберите желаемый параметр, а с помощью кнопок выбора влево или вправо (В) установите его значение.

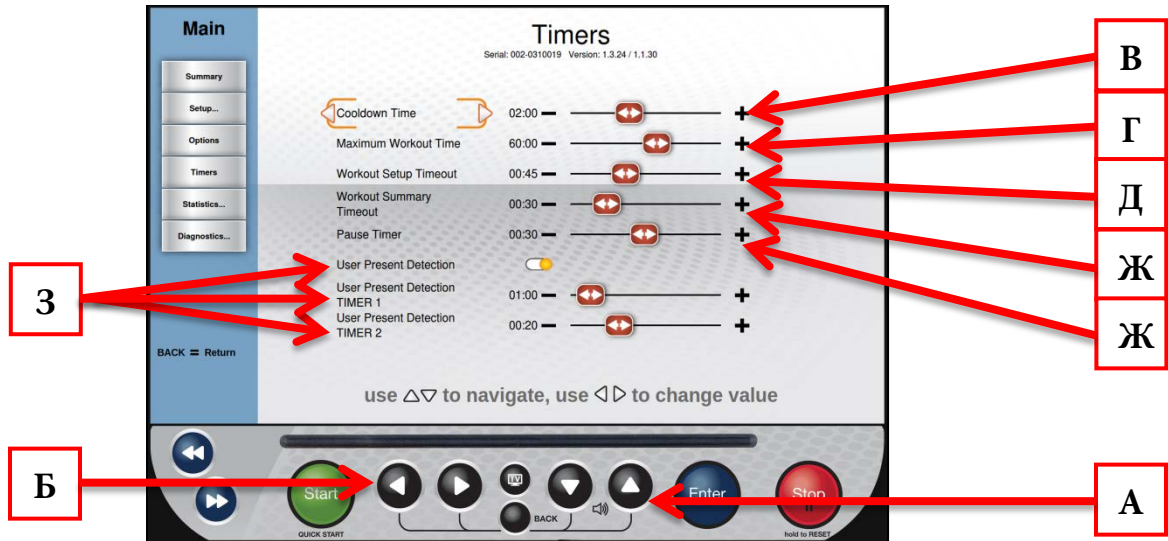

В) Cooldown Time (Время нормализации)

Настраивает продолжительность периода нормализации в конце тренировки.

Г) Maximum Workout Time (Максимальное время тренировки)

Этот параметр ограничивает продолжительность всех тренировок (он не применяется к тренировкам quickstart, ручным тренировкам или к тренировкам на расстояние).

Д) Workout Setup Timeout (Тайм-аут настройки тренировки)

Выберите, как долго будет отображаться экран ввода данных тренировки без воздействия пользователя. При выборе значения off (выкл.) экран ввода данных будет отображаться, пока его не закроет пользователь.

Е) Workout Summary Timeout (Тайм-аут сводки тренировки)

Определяет продолжительность отображения экрана сводки тренировки. При выборе значения Off (Выкл.) сводка будет отображаться, пока ее не закроет пользователь.

Ж) Pause Timer (Таймер паузы)

Этот параметр ограничивает период времени, на который можно приостановить тренировку перед ее автоматическим завершением. При выборе значения Off (Выкл.) устройство продолжает оставаться в режиме паузы, пока пользователь не продолжит или не закончит тренировку.

З) User Present Detection (Определение наличия пользователя) (только системы привода переменного тока)

Когда функция определения наличия пользователя включена, беговая дорожка приостанавливает работу, если она обнаруживает обычное падение силы тока, которое может быть признаком воздействия веса пользователя на беговое полотно. Таймер 1 задает количество времени до отображения на консоли уведомления о присутствии пользователя, а таймер 2 задает количество времени, в течение которого данное уведомление отображается на консоли перед остановкой работы беговой дорожки.

РАСШИРЕННЫЕ ФУНКЦИИ КОНСОЛИ (продолжение)

Меню Statistics (Статистика)

В меню статистики предоставляется обзор использования и продолжительность использования устройства.

Меню Statistics (Статистика) – Сводка

Выбор экрана Summary (Сводка) (А) предоставляет сводку использования устройства. Run Hours (Часы работы) (Б) — общее время использования устройства в часах. Machine Distance (Расстояние тренажера) (В) — общее расстояние в милях, которое проработал ремень. Distance (Расстояние) (Г) — это расстояние, которое прошел ремень после последнего нажатия кнопки Clear Mileage (Очистить мили) (Д).

*Функция контроля расстояния и очистки миль полезна для отслеживания количества миль в целях определения графика профилактического обслуживания.

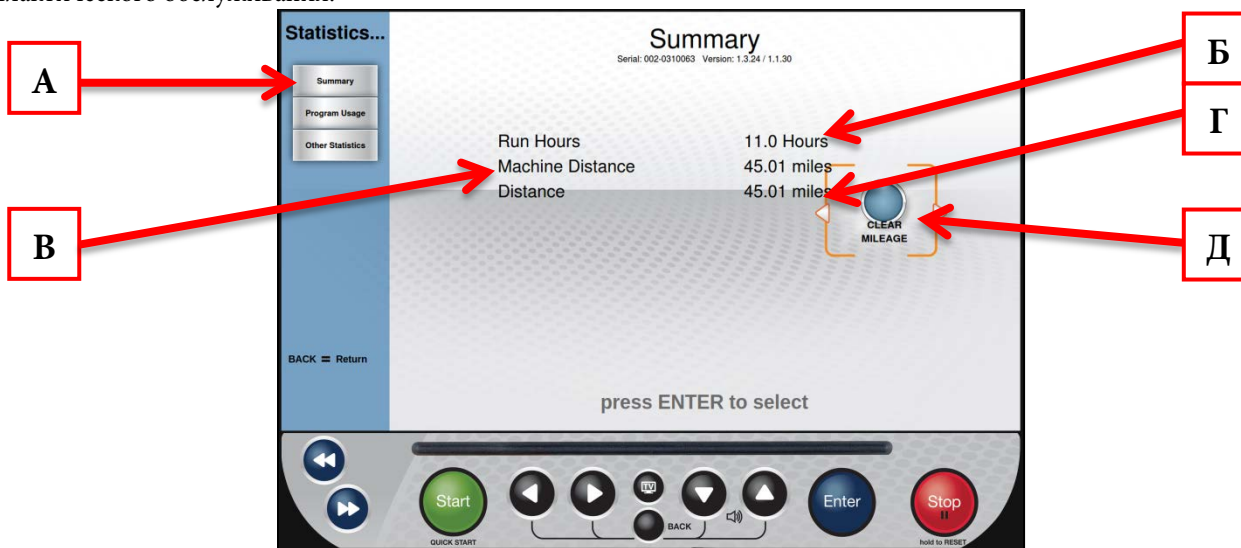

Меню Statistics (Статистика) – Использование программы

Выбор экрана Program Usage (Использование программы) (А), предоставляет список программ, которые использовались на устройстве, и количество использований программ. Эти статистические данные можно очистить, выбрав кнопку Clear (Очистить) (Б) и нажав Enter (Ввод) (В), но делать это не рекомендуется.

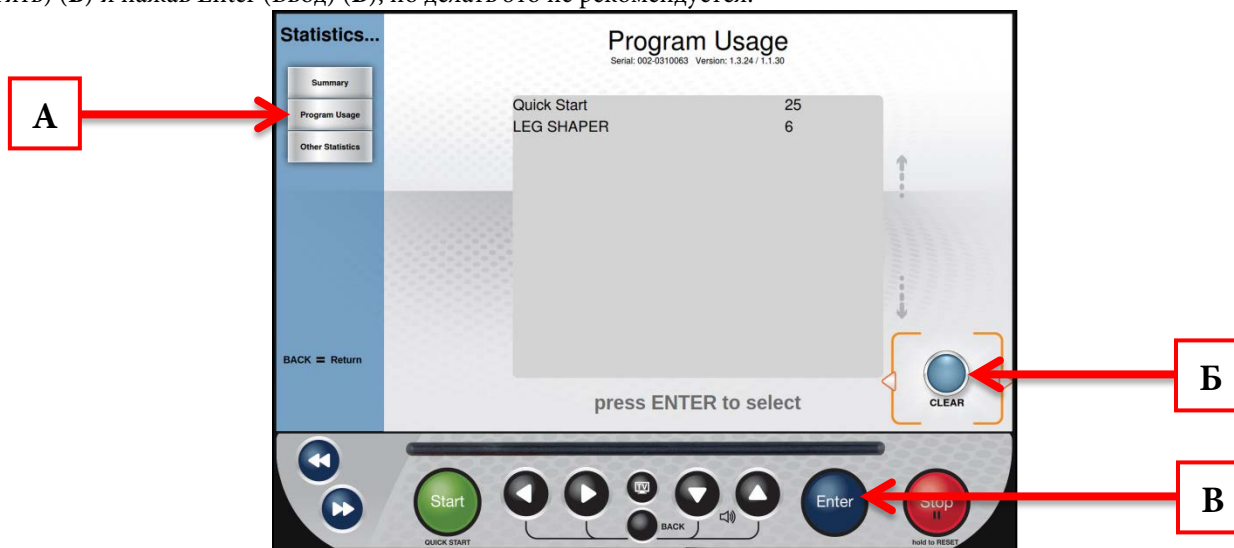

РАСШИРЕННЫЕ ФУНКЦИИ КОНСОЛИ (продолжение)

Меню Diagnostics (Диагностика)

Меню Diagnostics (Диагностика) содержит средства, которые помогут обнаружить ошибки и проблемы производительности.

Меню Statistics (Статистика) – Тесты

Экран Tests (Тесты) используется техническим персоналом для обнаружения и устранения проблем. Он содержит часто используемые диагностические тесты.

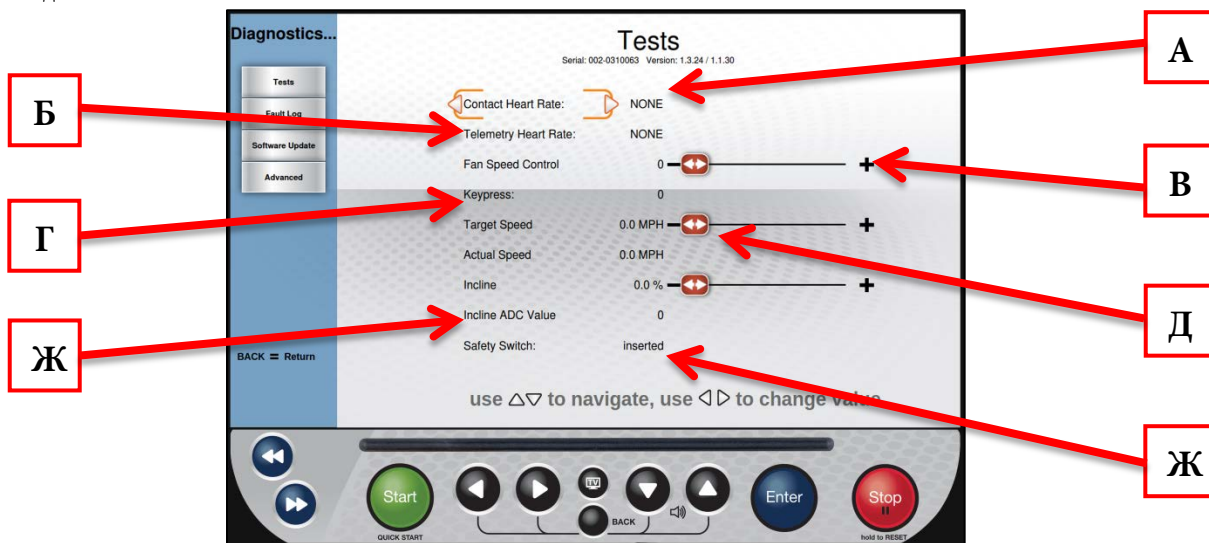

А) Contact Heart Rate (Контактный датчик пульса)

Убедитесь, что устройство получает данные, отображая частоту пульса пользователя, когда он держится за прокладки контактного датчика пульса.

Б) Telemetry Heart Rate (Пульс с телеметрии)

Используйте беспроводной датчик пульса или его имитатор для проверки получения устройством данных о частоте пульса по беспроводному соединению. Наличие показаний без использования беспроводного датчика пульса или его имитатора означает присутствие внешних помехи от другого источника.

*Это устройство разработано для получения только некодированных сигналов 5 кГц.

В) Fan Speed Control (Управление скоростью вентилятора)

Позволяет проверить вентилятор независимо от программы.

Г) Keypress (Нажатие клавиши)

При нажатии клавиши быстрого доступа на устройстве значение NONE (Нет) изменится на указатель нажатой клавиши. В случае залипания клавиши соответствующая клавиша отобразится на экране.

Д) Target Speed (Целевая скорость)/Actual Speed (Действительная скорость)

Команда для приведения бегового полотна в движение и проверки того, что полотно движется с заданной скоростью с помощью показателя действительной скорости.

Е) Incline (Наклон)/Incline ADC Value (Значение ADC наклона)

Используется для поиска и устранения неисправностей системы наклона путем подачи команды на наклон тренажера и отслеживания значения Incline ADC Value (Значение ADC наклона).

Ж) Safety Switch (Переключатель безопасности)

Используется для проверки того, что консоль способна следить за ключом безопасности.

РАСШИРЕННЫЕ ФУНКЦИИ КОНСОЛИ (продолжение)

Меню Diagnostics (Диагностика) — Fault Log (Журнал ошибок)

Fault Log (Журнал ошибок) (А) в меню Diagnostics (Диагностика) отображает список недавних кодов ошибок с отметками времени, которые могут быть полезны в процессе устранения неисправностей. Журнал ошибок можно экспортировать на USB-накопитель, выбрав Export (Экспорт) (Б) и нажав Enter (Ввод) (С). Этот журнал можно очистить, выбрав кнопку Clear (Очистить) (Г) и нажав Enter (Ввод) (В), но делать это не рекомендуется.

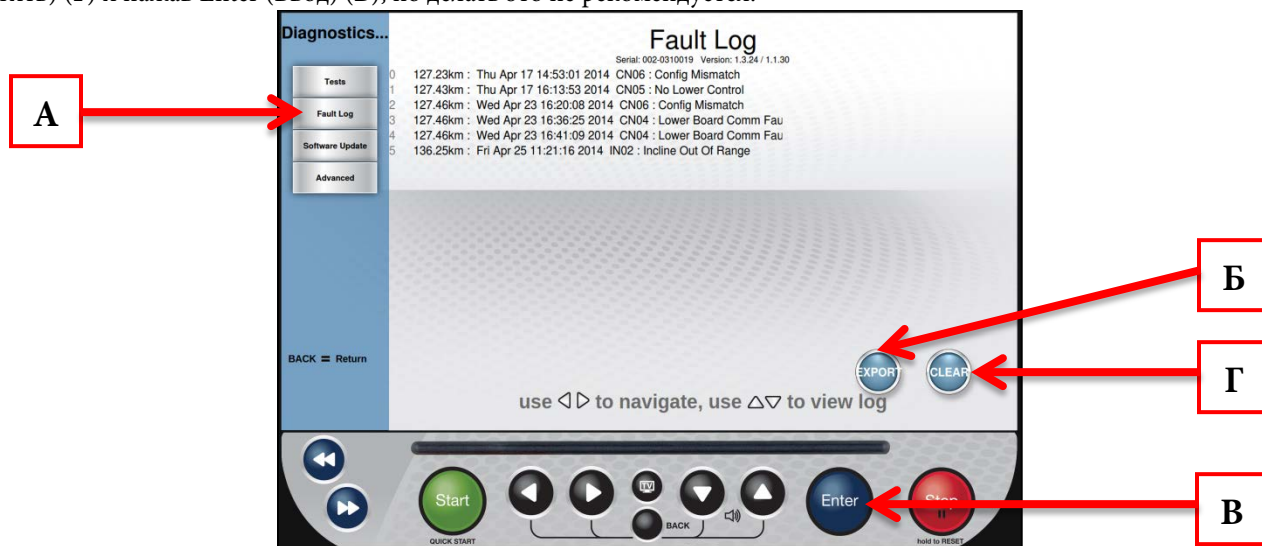

Меню Diagnostics (Диагностика) — Software Update (Обновление ПО)

Компания TRUE может периодически выпускать обновления программного обеспечения, чтобы пользователи наслаждались лучшими тренировками. Для обновления программного обеспечения консоли загрузите программу обновления (А) с веб-сайта truefitness.com и запишите программное обеспечение на пустой USB-накопитель, следуя загружаемым инструкциям.

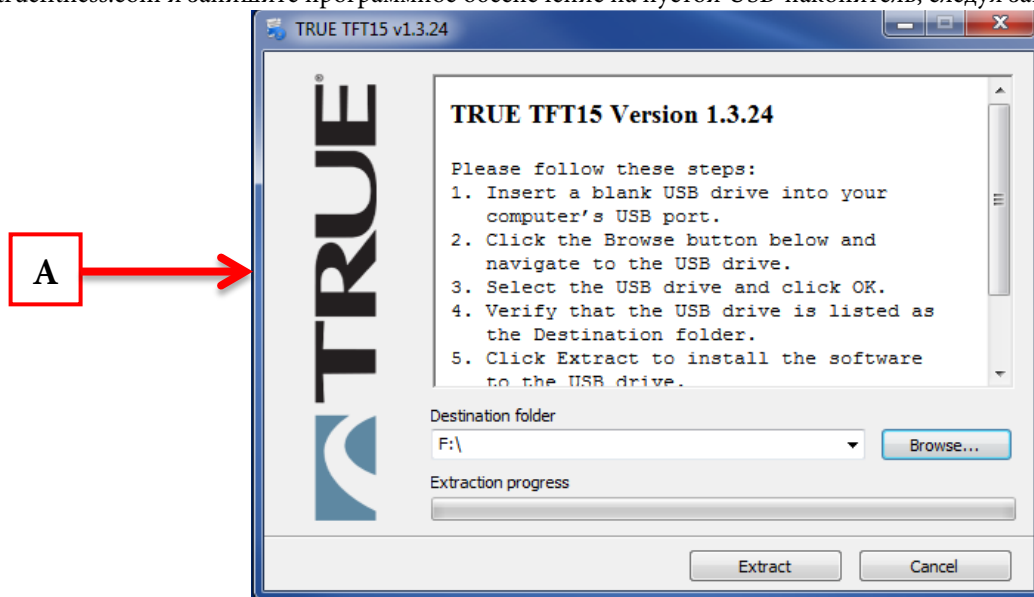

⚠ ПРЕДУПРЕЖДЕНИЕ

Отключение блока питания, выключение устройства или нажатие кнопок на консоли нарушит информационный поток и может привести к критической ошибке.

РАСШИРЕННЫЕ ФУНКЦИИ КОНСОЛИ (продолжение)

Меню Diagnostics (Диагностика) — Software Update (Обновление ПО) (продолжение)

- Вставьте USB-накопитель, содержащий обновление программного обеспечения, в порт USB консоли.
- В меню Diagnostics (Диагностика) с помощью кнопок выбора вверх или вниз выберите элемент Software Update (Обновление ПО) и нажмите кнопку Enter (Ввод) (А).
- Когда консоль обнаружит обновление ПО, выберите Update Software (Обновление ПО) (Б) и нажмите Enter (Ввод). **ПРИМЕЧАНИЕ. Не перезагружайте устройство во время обновления программного обеспечения и обновления микропрограммы.**
- После установки обновления ПО выберите Load Firmware (Загрузить микропрограмму) (В) и нажмите кнопку Enter (Ввод).
- После установки программного обеспечения и микропрограммы выключите и вновь включите устройство для завершения обновления ПО.

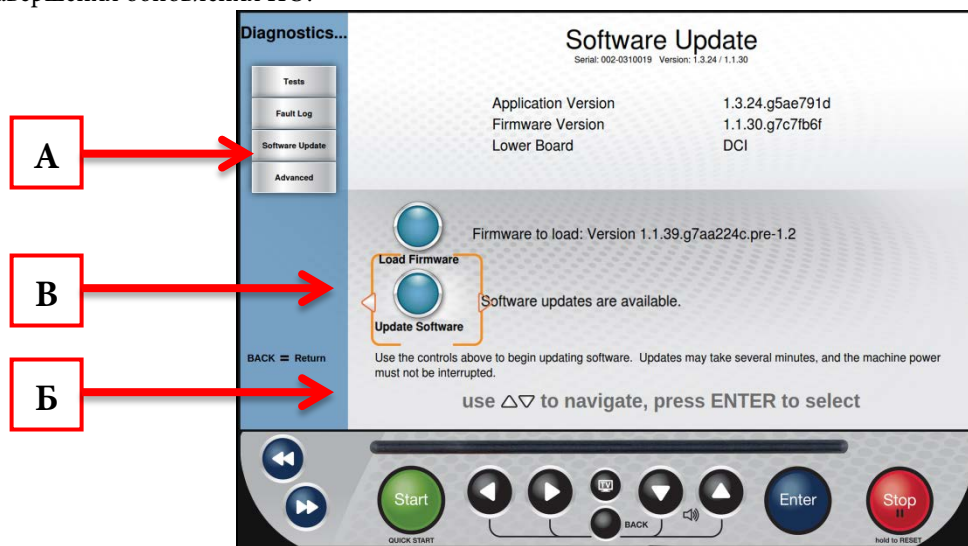

Меню Diagnostics (Диагностика) — Advanced (Расширенные настройки)

Экран с расширенными настройками содержит несколько средств, использующихся при производстве консоли и в демонстрационных целях. Для этих настроек рекомендуется оставить значения по умолчанию.

ГЛАВА 4В. ОПЕРАЦИИ КОНСОЛИ ESCALATE⁹

ОБЗОР ESCALATE⁹



ГЛАВА 4В. ОПЕРАЦИИ КОНСОЛИ ESCALATE⁹

ОБЗОР ESCALATE⁹ (продолжение)

ЖК-дисплей

Используется для наблюдения за тренировкой или управления ею и для функциональной навигации.

Клавиши выбора

Используются для навигации по меню и выбора функций на ЖК-дисплее.

Клавиши наклона

Ручное увеличение и уменьшение наклона беговой дорожки.

Start (Пуск)

Позволяет осуществить быстрый запуск тренировки или предварительно настроить тренировку.

Подставка для чтения

Выступ на консоли, используемый в качестве подставки для книги, журнала, электронной книги или планшета во время тренировки.

Порт USB

Позволяет экспортировать данные тренировки на внешний USB-накопитель или обновлять программное обеспечение консоли.

Цифровая клавиатура

Небольшая панель с клавишами на консоли, позволяющая быстро вводить цифровые данные.

Разъем для наушников

Стандартный 3,5-мм аудиоразъем используется для подключения наушников к консоли при воспроизведении мультимедиа.

30-контактный разъем iPod[®]

Стандартный 30-контактный разъем iPod, используемый для подключения iPod к консоли.

Табличка с предупреждением

Важная информация о безопасности для изучения перед использованием оборудования.

Stop (Стоп)

Остановка/приостановка тренировки. Нажимайте и удерживайте нажатой эту кнопку в течение пяти секунд для перезапуска устройства.

Клавиши скорости

Ручное увеличение и уменьшение скорости полотна.

ГЛАВА 4В. ОПЕРАЦИИ КОНСОЛИ ESCALATE⁹

НАВИГАЦИЯ ПО КОНСОЛИ

Главный экран

Главный экран отображается на консоли при отсутствии активной тренировки. На этом экране можно выбрать необходимые параметры для начала тренировки.



А) Поиск тренировки

Отображение по категориям предварительно заданных тренировок

Б) Быстрый запуск

Запуск тренировки Quick Start, в которой пользователь управляет всеми настройками, пока тренировка не будет завершена.

В) Варианты языка

Предоставляет возможность выбора из 12 вариантов языка.

ГЛАВА 4В. ОПЕРАЦИИ КОНСОЛИ ESCALATE⁹

НАВИГАЦИЯ ПО КОНСОЛИ (продолжение)

Выбор предварительно заданной тренировки

Предварительно заданные тренировки доступны путем выбора элемента Workout Finder (Поиск тренировки) на главном экране. Для просмотра тренировок по категориям выберите категорию (А), используя кнопки выбора прокрутки (Б), а затем нажмите кнопку Next (Далее) (В).

*Нажмите и удерживайте кнопку Next (Далее) для возврата к предыдущему экрану.

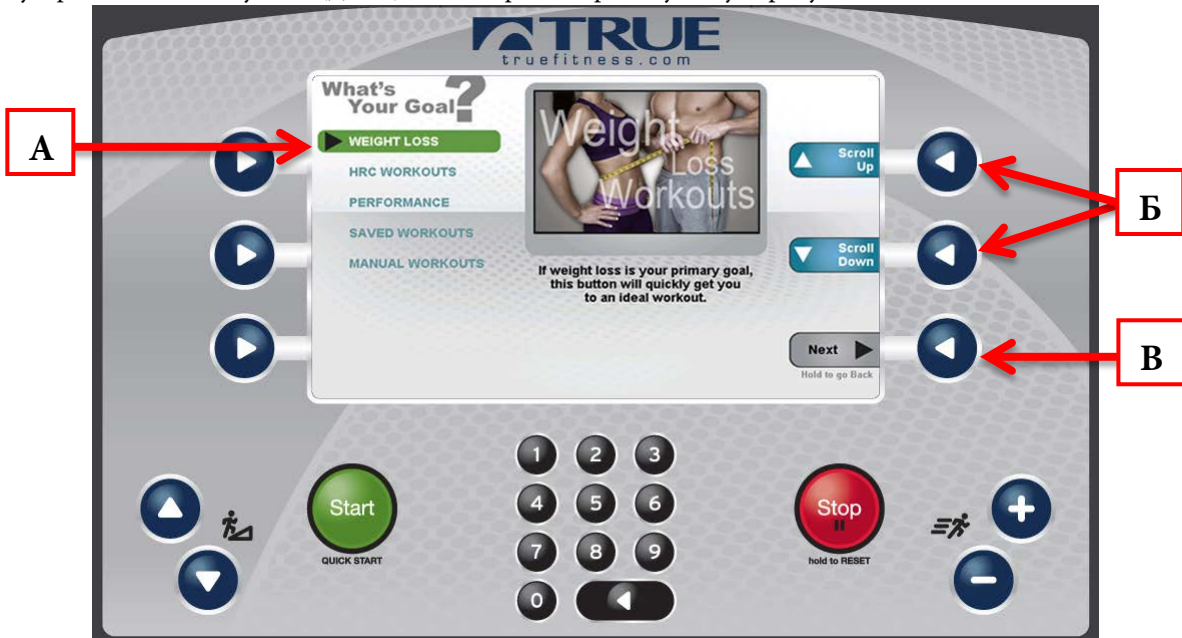

Экраны ввода данных тренировки

Эти экраны дают возможность вводить личные данные или цели тренировки до начала тренировки. Для установки значения нажмите кнопку выбора для изменяемого параметра (А) и используйте клавиши «+» и «-» (Б) для установки параметру необходимого значения. Можно также вручную вводить значение с помощью цифровой клавиатуры (В).

*Общий вид экрана ввода данных тренировки зависит от выбора программы тренировки.

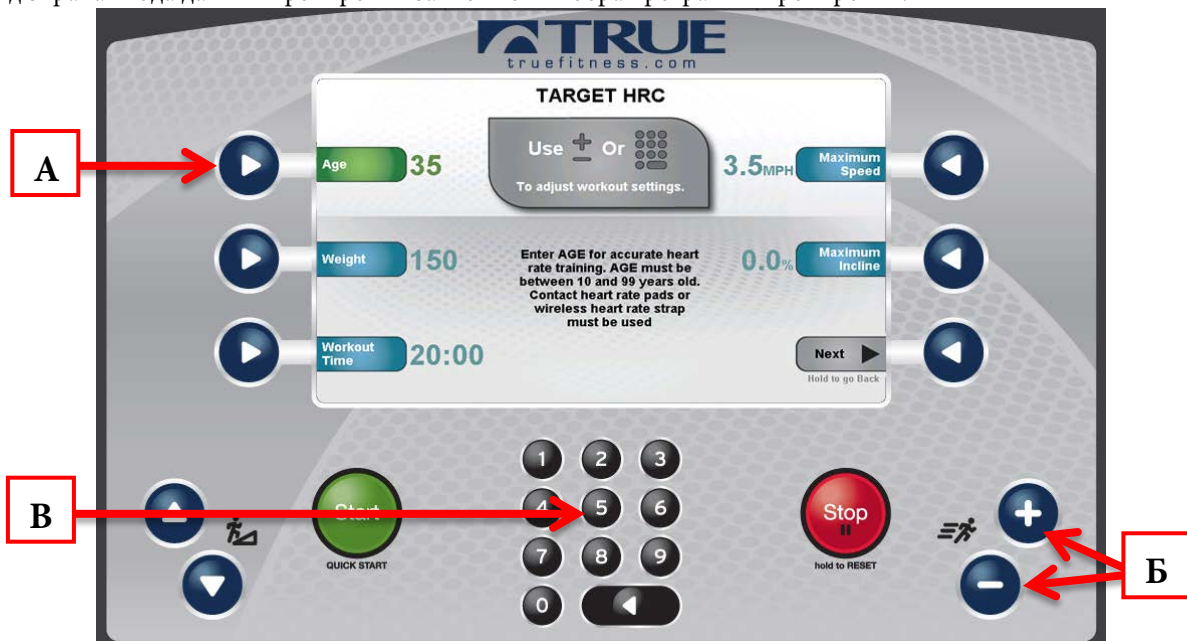

ГЛАВА 4В. ОПЕРАЦИИ КОНСОЛИ ESCALATE⁹

НАВИГАЦИЯ ПО КОНСОЛИ (продолжение)

Экраны данных тренировки

В процессе любой тренировки Workout Data Screen (Экран данных тренировки) предоставляет пользователю исчерпывающий визуальный обзор данных текущей тренировки.

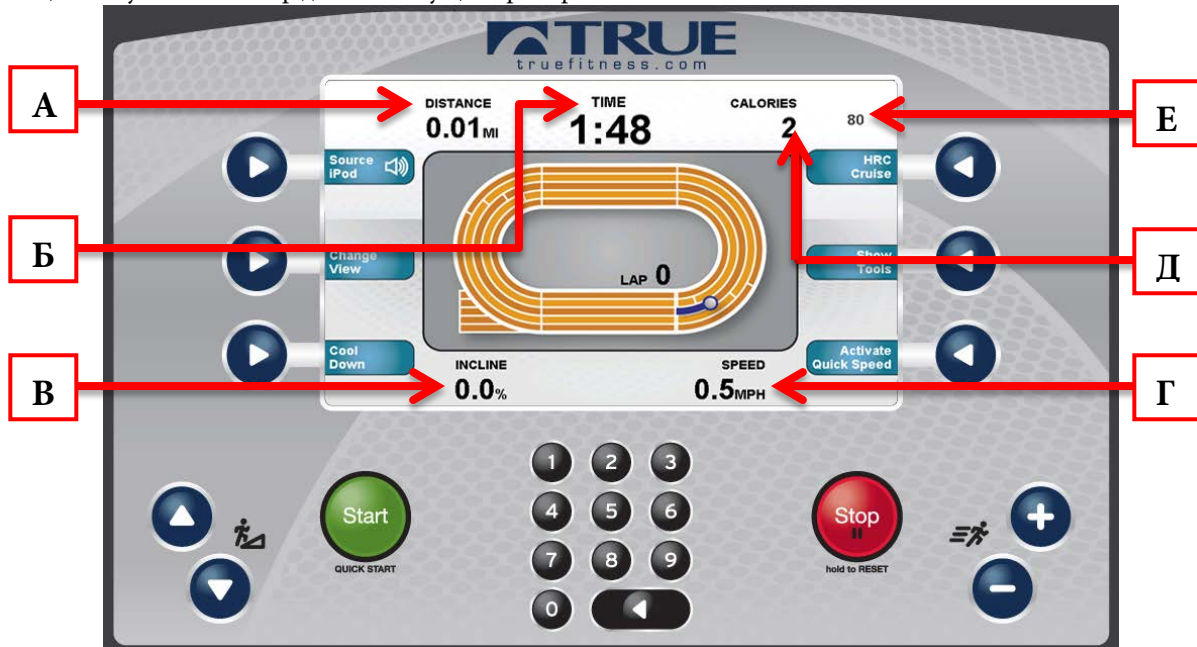

А) Отображение пользовательских данных №1

По умолчанию в этой области отображается расстояние для текущей тренировки. Пользователи также могут выбрать собственные данные, которые будут отображаться в этой области.

*См. раздел «Элементы управления экраном данных тренировки» пункт «E) Show Tools (Отображение инструментов)».

Б) Time (Время)

Отображает прошедшее время тренировки.

В) Incline (Наклон)

Отображение текущего наклона беговой дорожки.

Г) Speed (Скорость)

Отображение текущей скорости полотна беговой дорожки.

Д) Отображение пользовательских данных №2

По умолчанию в этой области отображается число калорий для текущей тренировки. Пользователи также могут выбрать собственные данные, которые будут отображаться в этой области.

*См. раздел «Элементы управления экраном данных тренировки» пункт «E) Show Tools (Отображение инструментов)».

Е) Частота пульса

Отображение частоты пульса пользователя в виде цифрового показателя числа ударов в минуту (уд/мин).

ГЛАВА 4В. ОПЕРАЦИИ КОНСОЛИ ESCALATE⁹

НАВИГАЦИЯ ПО КОНСОЛИ (продолжение)

Элементы управления экраном данных тренировки

Экраны данных тренировки содержат различные элементы управления, позволяющие регулировать параметры тренировки и настраивать интерфейс тренировки. К этим элементам управления можно получить доступ путем нажатия кнопки выбора элемента, который необходимо использовать.



А) Change View (Переключить вид)

Переключение между доступными экранами данных тренировки.

Б) Cool Down (Нормализующий период)

Нажатие этой кнопки позволяет завершить текущую тренировку двухминутным нормализующим периодом низкой интенсивности. После активизации нормализующего периода устройство переходит в режим ручного управления, и пользователь управляет всеми настройками.

В) HRC Cruise (Круиз КЧП)

Включает контроль частоты пульса, чтобы оборудование могло поддерживать частоту пульса пользователя путем автоматической регулировки интенсивности тренировки (если пользователь использует мониторинг частоты пульса).

ГЛАВА 4В. ОПЕРАЦИИ КОНСОЛИ ESCALATE⁹

НАВИГАЦИЯ ПО КОНСОЛИ (продолжение)

Г) Source (Источник)

Переключение между доступными источниками звука: iPod® (при подключении с помощью 30-контактного разъема iPod), ТВ (если консоль оборудована приемником Broadcast Vision) и FM-радио. Когда источник звука выбран, пользователю предоставляются элементы управления звуком (А) и настройки каналов (Б).



Д) Activate Quick Speed (Быстрая активация скорости)

При нажатии кнопки выбора Activate Quick Speed (Быстрая активация скорости) отображаются различные предварительно заданные скорости. При нажатии на одну из кнопок выбора скорости (А) пользователь сможет быстро и удобно переключиться на предварительно заданную скорость. Чтобы вернуться к экрану данных тренировки, нажмите кнопку выбора Exit Quick Speed (Выход из быстрого выбора скорости) (Б)



ГЛАВА 4В. ОПЕРАЦИИ КОНСОЛИ ESCALATE⁹

НАВИГАЦИЯ ПО КОНСОЛИ (продолжение)

Е) Show Tools (Показать средства)

При нажатии кнопки Show Tools (Показать средства) (А) отображаются различные возможности системы. При нажатии кнопки выбора Change Data (Изменить данные) (Б) данные в области отображения пользовательских данных 1 (1) будут переключаться между расстоянием и темпом. Данные в области отображения пользовательских данных 2 (2) переключаются между калориями и метаболическими эквивалентами нагрузки. При нажатии кнопки выбора Scroll Data (Прокрутка данных) (Б) данные в областях отображения пользовательских данных будут переключаться автоматически. При нажатии кнопки выбора единиц измерения (Г) отображаемые единицы измерения изменяются с английских на метрические и обратно.



Экран сводки тренировок

В конце тренировки на экране сводки отобразится обзор данных тренировки. Данные тренировки можно экспортировать на другое устройство, вставив USB-накопитель в порт USB консоли и нажав кнопку выбора сохранения (А). Для возврата на главный экран нажмите кнопку выбора Home (Главный экран) (Б)



ГЛАВА 4В. ОПЕРАЦИИ КОНСОЛИ ESCALATE⁹

РАСШИРЕННЫЕ ФУНКЦИИ КОНСОЛИ

Вход в режим обслуживания

Вход в режим обслуживания можно получить, согласовав это с дистрибьютором на территории России компанией Fitness Division. Пожалуйста обратитесь по телефону т. +7 (495) 227 02 25 www.fitdivision.ru



Меню Service (Обслуживание)

Первым экраном, который отображается после входа в меню обслуживания, является меню Service (Обслуживание). Из этого меню технические специалисты могут получить доступ ко всем функциям режима обслуживания путем выбора различных категорий. Чтобы выбрать категорию, используйте кнопки выбора прокрутки (А) и выберите категорию (Б). Как только категория выбрана, нажмите кнопку выбора ввода (В) для подтверждения выбора.

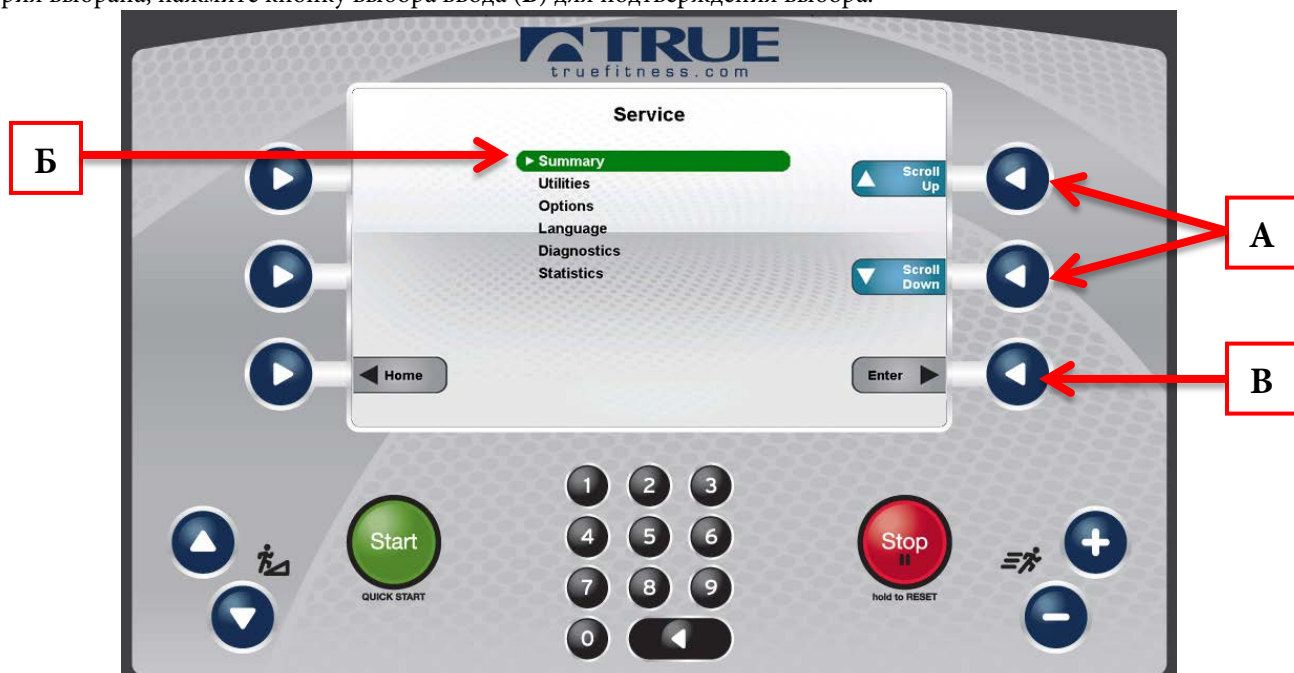

ГЛАВА 4В. ОПЕРАЦИИ КОНСОЛИ ESCALATE⁹

РАСШИРЕННЫЕ ФУНКЦИИ КОНСОЛИ (продолжение)

Экран Summary (Сводка)

На экране Summary (Сводка) предоставляется обзор текущих настроек устройства (этот экран не позволяет изменять значения).



А) Product Model (Модель изделия)

Номер модели для текущей конфигурации консоли.

Б) Software Version (Версия ПО)

Текущая версия программного обеспечения, установленного на консоли.

В) Units (Единицы измерения)

Отображение единиц измерения, которые используются на консоли по умолчанию (США или метрические).

Г) Max Speed (Максимальная скорость)

Максимальная скорость, которую может развить тренажер.

Д) Min Speed (Минимальная скорость)

Минимальная скорость, которую может поддерживать тренажер.

Е) Max Incline (Максимальный наклон)

Максимальное процентное отношение для наклона тренажера.

Ж) Min Incline (Минимальный наклон)

Минимальное процентное отношение для наклона тренажера.

З) Max User Weight (Максимальный вес пользователя)

Вес пользователя, который поддерживается устройством.

ГЛАВА 4В. ОПЕРАЦИИ КОНСОЛИ ESCALATE⁹

РАСШИРЕННЫЕ ФУНКЦИИ КОНСОЛИ (продолжение)

Меню Utilities (Службы)

Меню служб содержит несколько экранов, которые позволяют техническим специалистам изменять различные настройки консоли. Настройки разбиты на три категории. Для изменения настройки выделите категорию (А) с помощью кнопок выбора прокрутки (Б) и нажмите кнопку выбора ввода (В), подтверждая выбор.



Меню Utilities (Службы) — Product Setup (Настройка изделия)

Экран настройки изделия позволяет техническому специалисту настроить конфигурацию модели, диапазон наклона и диапазон скорости. Компания TRUE рекомендует использовать только мастер настройки для изменения этих атрибутов. После нажатия кнопки выбора Setup Wizard (Мастер настройки) (А) следуйте инструкциям на экране для завершения процедуры настройки

⚠ ПРЕДУПРЕЖДЕНИЕ

Неправильная конфигурация консоли может вызвать повреждение устройства и аннулировать гарантию производителя. При необходимости обратитесь за помощью в службу технической поддержки компании TRUE Fitness по телефону 800-883-8783.

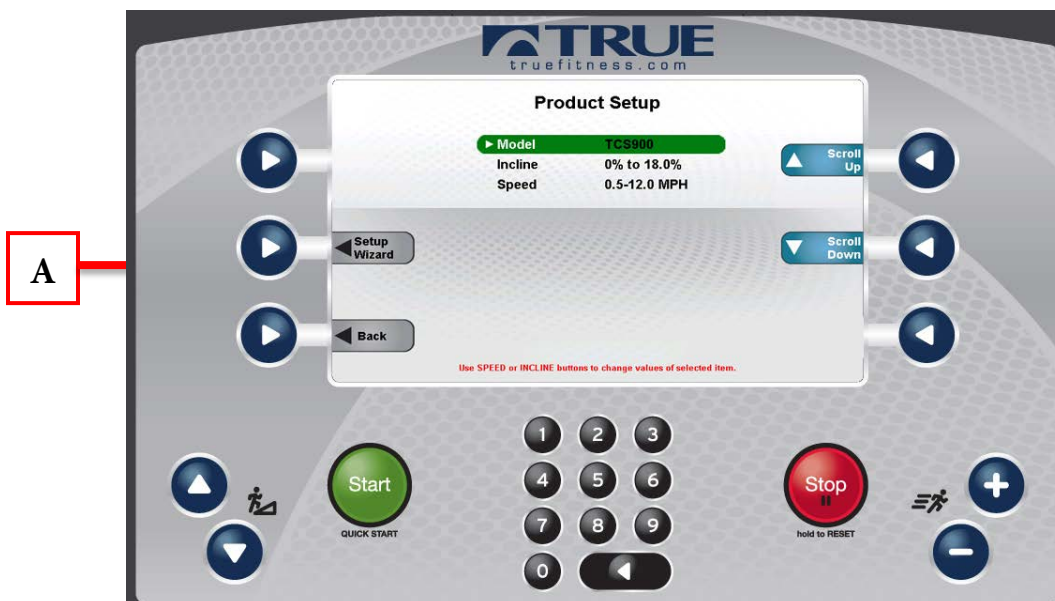

ГЛАВА 4В. ОПЕРАЦИИ КОНСОЛИ ESCALATE⁹

РАСШИРЕННЫЕ ФУНКЦИИ КОНСОЛИ (продолжение)

Меню Utilities (Службы) — Software Update (Обновление ПО)

Компания TRUE может периодически выпускать обновления программного обеспечения, чтобы пользователи наслаждались лучшими тренировками. Для обновления программного обеспечения консоли загрузите программу обновления (A) с веб-сайта truefitness.com и запишите программное обеспечение на пустой USB-накопитель, следуя загружаемым инструкциям.

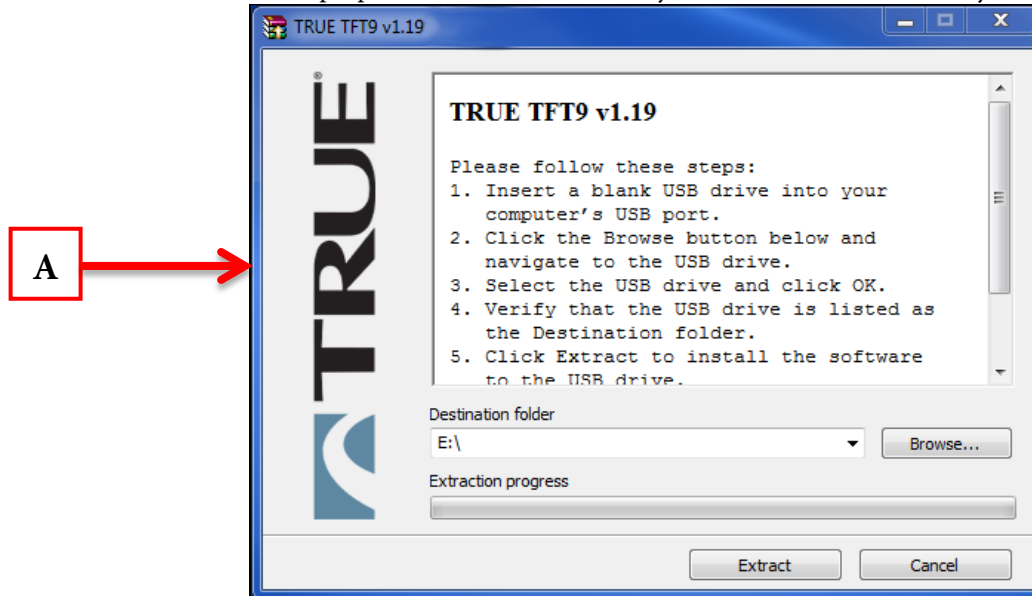

Перейдите на экран обновления программного обеспечения и вставьте подготовленный USB-накопитель в порт USB консоли. Когда консоль распознает программное обеспечение, она отображает сообщение «Drive found and ready. Press Update to begin. Warning: Improper use can render this machine inoperable» (Носитель обнаружен и готов. Для начала обновления нажмите Update (Обновить). Предупреждение. Неправильное использование может вывести тренажер из строя). Чтобы завершить обновление, нажмите кнопку выбора обновления (A).

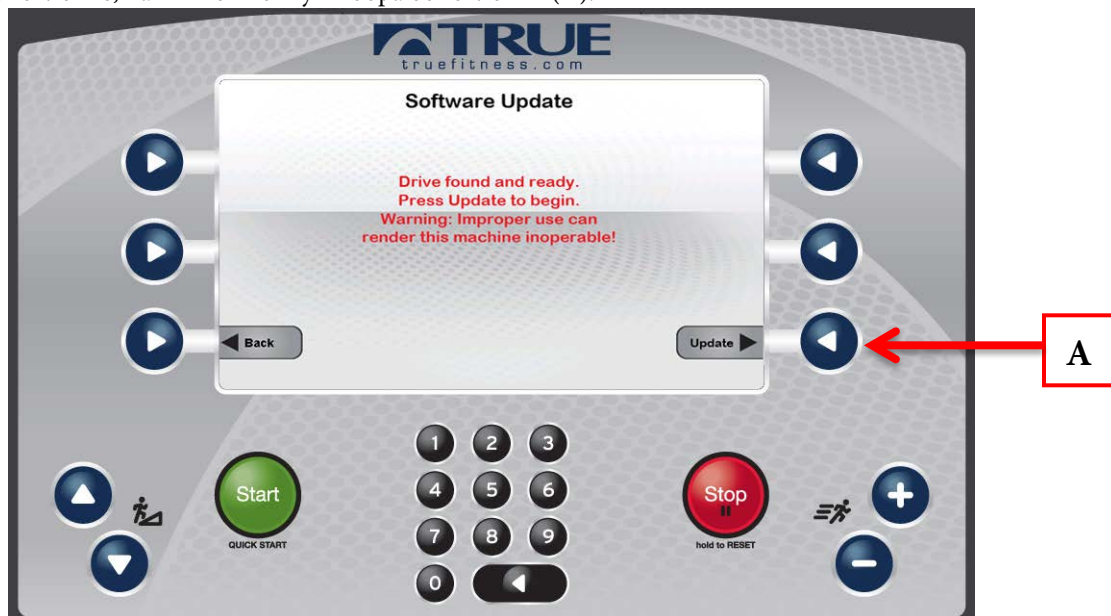

⚠️ ПРЕДУПРЕЖДЕНИЕ

Отключение блока питания, выключение устройства или нажатие кнопок на консоли нарушит информационный поток и может привести к критической ошибке.

ГЛАВА 4В. ОПЕРАЦИИ КОНСОЛИ ESCALATE⁹

РАСШИРЕННЫЕ ФУНКЦИИ КОНСОЛИ (продолжение)

Меню Utilities (Службы) — B-Vision Setup (Настройка B-Vision)

Если консоль Escalate⁹ оборудована приемником Broadcast Vision, она способна воспроизводить звук по беспроводному каналу связи из видеоисточников, оборудованных беспроводным передатчиком, совместимым с Broadcast Vision. Для настройки этой функции выполните следующие действия.

* Перед началом этих действий убедитесь, что источник звука подключен к беспроводному передатчику, а источник и передатчик включены.

1. Используйте кнопки выбора прокрутки (А) для выбора необходимых серий передатчика из списка (BV TV SERIES 1–9) (Б).

Передатчики Broadcast Vision	BV TV SERIES 2
Передатчики Mue [®] и Fantaay [®]	BV TV SERIES 4
Передатчики Cardio Theater [®] LCS	BV TV SERIES 8
Передатчики Cardio Theater [®] xTV	BV TV SERIES 9

ПРИМЕЧАНИЕ. Консоль Escalate⁹ предназначена для работы с передатчиками Broadcast Vision. Если используется передатчик, отличный от Broadcast Vision, могут возникнуть проблемы совместимости.

2. Нажмите кнопку выбора Select (Выбор) (В), чтобы подтвердить выбор серии BV TV SERIES.

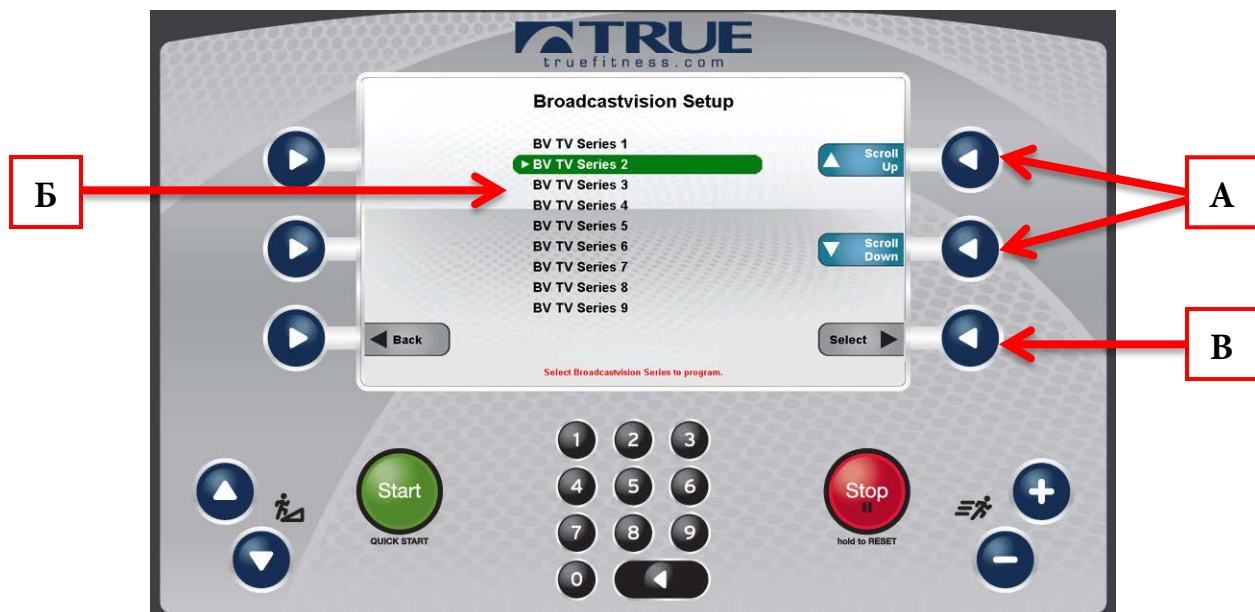

ГЛАВА 4В. ОПЕРАЦИИ КОНСОЛИ ESCALATE⁹

РАСШИРЕННЫЕ ФУНКЦИИ КОНСОЛИ (продолжение)

Меню Utilities (Службы) — B-Vision Setup (Настройка B-Vision) (продолжение)

3. Подключите наушники к разъему наушников на консоли и наденьте их для выполнения остальных действий.

4. Используйте кнопки выбора канала (Г) для прокрутки доступных каналов.

5. Когда звук четко слышен в канале, нажмите кнопку выбора Save (Сохранить) (Д) для сохранения канала.

ПРИМЕЧАНИЕ. Порядок, в котором сохраняются каналы, определяется порядком их отображения в стандартном режиме пользователя.

6. Повторите действия 4 и 5 для каждого дополнительного источника звука.

7. Если канал необходимо удалить, используйте кнопки выбора канала (Г) для прокрутки каналов и нажмите кнопку выбора Unsave (Отменить сохранение) (Е).

8. После сохранения всех необходимых каналов нажмите кнопку выбора Exit (Выход) (Ж) для выхода из настройки BV.

* Во время настройки канала клавиши нагрузки + и - (И) можно использовать для регулировки уровня громкости.

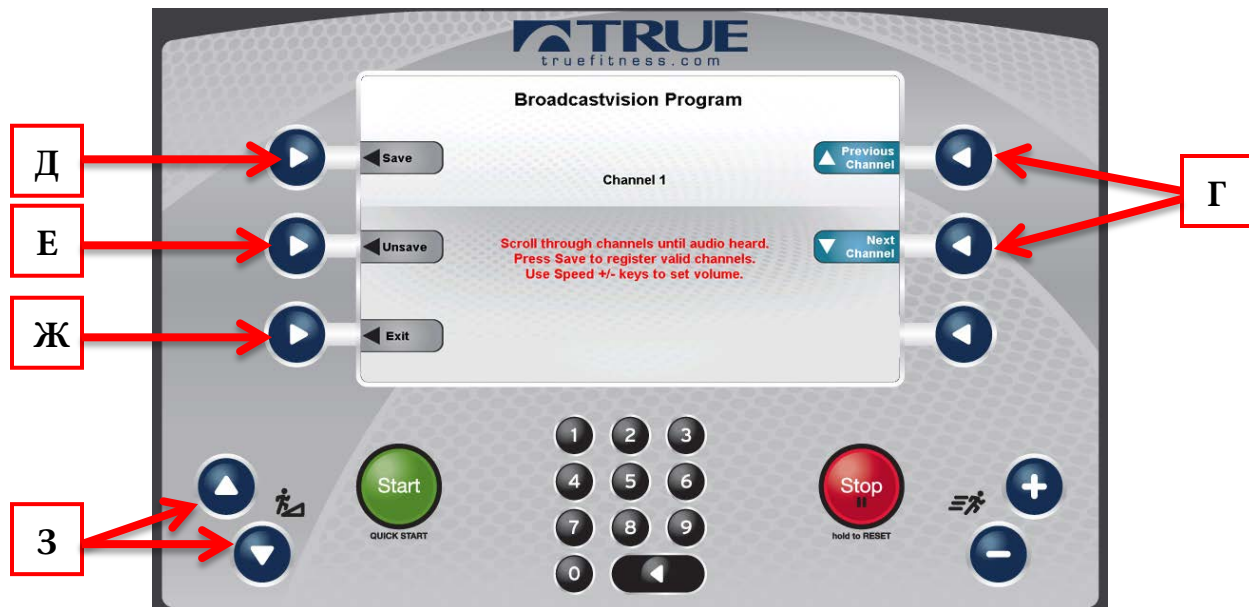

ГЛАВА 4В. ОПЕРАЦИИ КОНСОЛИ ESCALATE⁹

РАСШИРЕННЫЕ ФУНКЦИИ КОНСОЛИ (продолжение)

Меню Options (Параметры)

Меню параметров содержит 12 настроек с различными доступными вариантами значений. Полный список настроек и параметров см. в таблице на следующей странице. Для навигации по меню параметров используйте кнопки выбора прокрутки (А), чтобы выделить параметр для изменения (Б), затем используйте клавиши скорости (В) или клавиши наклона (Г) для настройки параметров. По завершении изменений нажмите кнопку выбора Back (Назад) (Д) для автоматического сохранения изменений.

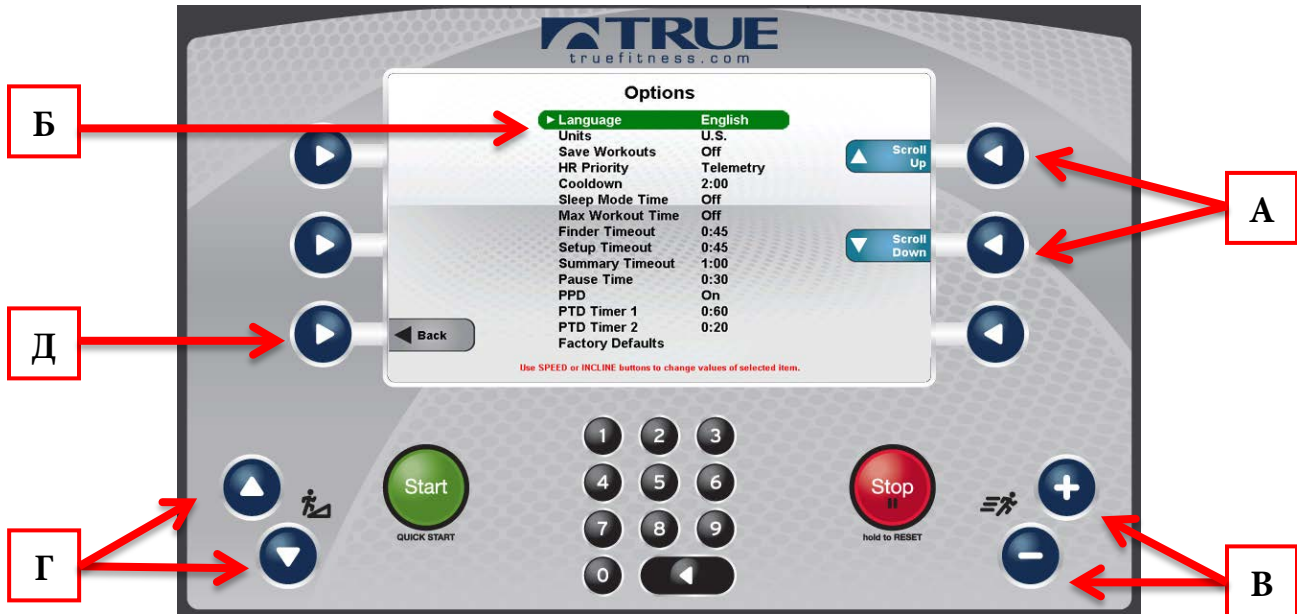

Language (Язык)

Выберите язык по умолчанию для устройства. Все настройки и данные тренировки будут отображаться на этом языке.

Units (Единицы измерения)

Выберите, в каких единицах измерения по умолчанию будут отображаться данные тренировки.

Save Workout (Сохранить тренировку)

Включение или выключение сохранения тренировок.

Heart Rate Priority (Приоритет частоты пульса)

Определение порядка, в котором устройство считывает данные частоты пульса.

Cooldown (Период нормализации)

Настройка продолжительности периода нормализации в конце тренировки.

Sleep Mode Time (Время в режиме сна)

Интервал времени, в течение которого устройство может бездействовать до перехода в режим сна. При выборе значения Off (Выкл.) устройство будет оставаться включенным.

ГЛАВА 4В. ОПЕРАЦИИ КОНСОЛИ ESCALATE⁹

РАСШИРЕННЫЕ ФУНКЦИИ КОНСОЛИ (продолжение)

Меню Options (Параметры) (продолжение):

Max Workout Time (Максимальное время тренировки)

Эта настройка ограничивает интервал времени тренировки. При выборе значения Off (Выкл.) время не будет ограничено (эта настройка не применяется к ручным тренировкам и тренировкам на расстояние).

Finder Timeout (Тайм-аут поиска)

Выберите, как долго будет отображаться экран поиска тренировки без воздействия пользователя. При выборе значения Off (Выкл.) экран поиска тренировки будет оставаться открытым, пока его не закроет пользователь.

Setup Timeout (Тайм-аут настройки)

Выберите, как долго будет отображаться экран ввода данных тренировки без воздействия пользователя. При выборе значения Off (выкл.) экран ввода данных будет отображаться, пока его не закроет пользователь.

Summary Timeout (Тайм-аут сводки)

Определяет продолжительность отображения экрана сводки тренировки. При выборе значения Off (Выкл.) сводка будет отображаться, пока ее не закроет пользователь.

Pause Time (Время паузы)

Этот параметр ограничивает период времени, на который можно приостановить тренировку до ее автоматического завершения. При выборе значения Off (Выкл.) устройство продолжает оставаться в режиме паузы, пока пользователь не продолжит или не закончит тренировку.

Factory Defaults (Заводские настройки)

Восстановление заводских настроек для всех настроек в меню параметров.

Меню Diagnostics (Диагностика)

Меню Diagnostics (Диагностика) содержит средства, которые помогут обнаружить ошибки и проблемы производительности. Средства разбиты на три категории. Для использования средства выделите категорию (A) с помощью кнопок выбора прокрутки (B), затем нажмите кнопку выбора ввода (B) для подтверждения выбора.

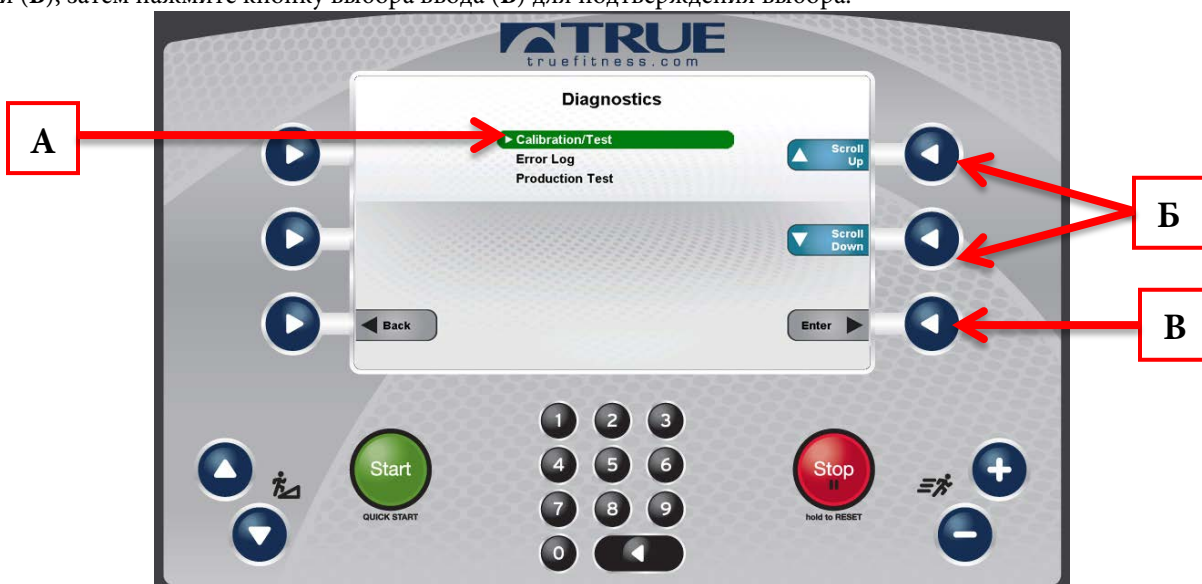

ГЛАВА 4В. ОПЕРАЦИИ КОНСОЛИ ESCALATE⁹

РАСШИРЕННЫЕ ФУНКЦИИ КОНСОЛИ (продолжение)

Меню Diagnostics (Диагностика) — Calibration/Test (Калибровка/тест)

Это меню содержит средства для тестирования и проверки работы беговой дорожки.

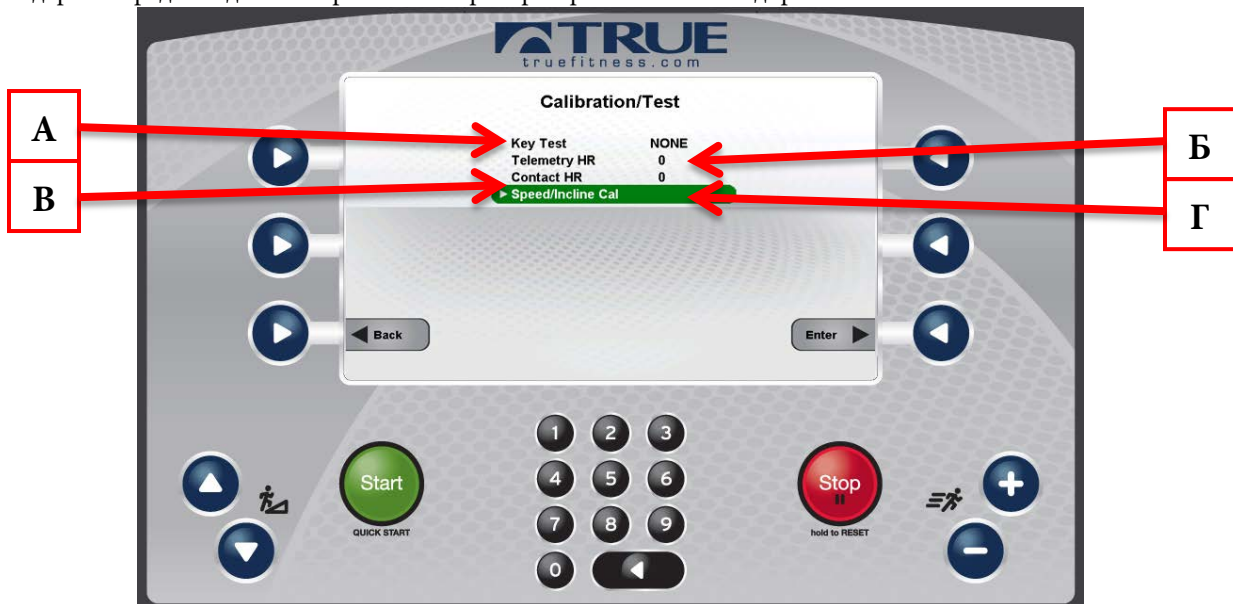

А) Key Test (Проверка клавиш)

При нажатии клавиши на устройстве значение NONE (Нет) изменится на указатель нажатой клавиши. В случае залипания клавиши соответствующая клавиша отобразится на экране (кнопки выбора не входят в проверку).

Б) Telemetry HR (Пульс с телеметрии)

Используйте беспроводной датчик пульса или его имитатор для проверки получения устройством данных о частоте пульса по беспроводному соединению. Наличие показаний без использования беспроводного датчика пульса или его имитатора означает присутствие внешних помехи от другого источника.

В) Contact HR (Контактный датчик пульса)

Убедитесь, что устройство получает данные, отображая частоту пульса пользователя, когда он держится за прокладки контактного датчика пульса.

Г) Speed/Incline Cal (Калибровка скорости/наклона)

Пункт Speed/Incline Cal (Калибровка скорости/наклона) в этом меню выбран по умолчанию. Для запуска калибровки нажмите кнопку выбора Enter (Ввод) (Д), затем следуйте инструкциям на экране.

⚠ ПРЕДУПРЕЖДЕНИЕ.

Этот процесс будет осуществлять полное управление беговой дорожкой и может быть опасен, если не будут предприняты меры предосторожности.

- Выполнение калибровки может занять до двух минут.
- Не стойте на беговой дорожке во время процедуры калибровки.
- Убедитесь, что на тренажере нет деталей или инструментов.
- Дети и животные должны находиться на безопасном расстоянии.

Проверка производительности

Экран проверки производительности используется в процессе производства и не используется для обслуживания или поиска и устранения неисправностей.

ГЛАВА 4В. ОПЕРАЦИИ КОНСОЛИ ESCALATE⁹

РАСШИРЕННЫЕ ФУНКЦИИ КОНСОЛИ (продолжение)

Меню Diagnostics (Диагностика) — Error Log (Журнал ошибок)

Коды ошибок играют важную роль при устранении неполадок беговой дорожки. При каждом возникновении ошибки ее описание вводится в журнал ошибок в целях дальнейшей проверки специалистом по обслуживанию. Эта консоль способна хранить до десяти последних ошибок. Журнал ошибок можно очистить, нажав кнопку выбора ввода (А), но делать это не рекомендуется.



Statistics (Статистика)

В меню статистики отображается обзор данных эксплуатации беговой дорожки. В обзор входит расстояние, время, средняя скорость, максимальная скорость, число ручных программ, число предварительно заданных программ и соединения с устройствами Apple. Эти статистические данные можно экспортировать на подключенный USB-накопитель, используя кнопки выбора прокрутки (А) для выделения параметра USB Export (Экспорт USB) (Б) и нажав кнопку выбора ввода (В). Данные можно очистить, выбрав Clr Dist/Time/Spd (Очистить расстояние/время/скорость) (Г) или Clr Man/Prog/Apple (Очистить Ручные/программы/Apple) (Д), но делать это не рекомендуется.

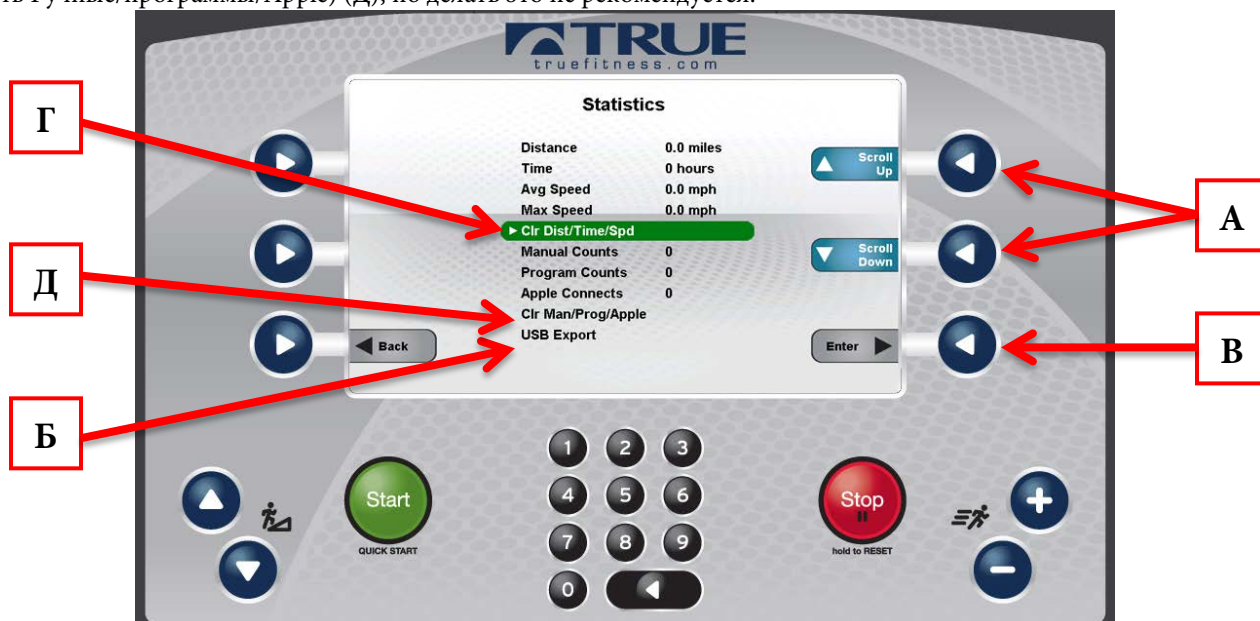

ГЛАВА 4Г. ОПЕРАЦИИ КОНСОЛИ EMERGE

ОБЗОР КОНСОЛИ EMERGE

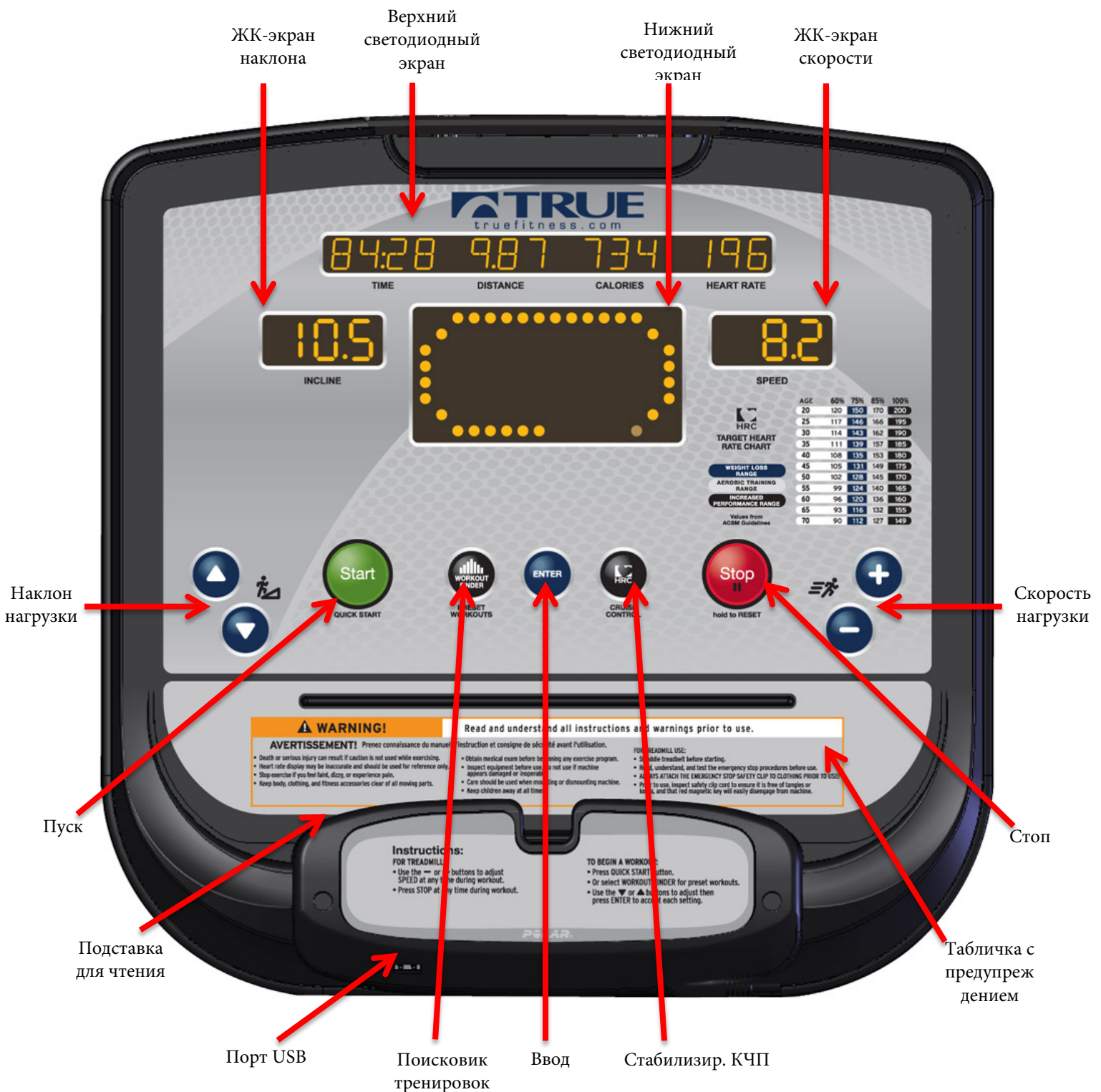

ГЛАВА 4Г. ОПЕРАЦИИ КОНСОЛИ EMERGE

ОБЗОР КОНСОЛИ EMERGE (продолжение)

Клавиши наклона

Ручное увеличение и уменьшение наклона беговой дорожки.

Start (Пуск)

Позволяет осуществить быстрый запуск тренировки или предварительно настроить тренировку.

Подставка для чтения

Выступ на консоли, используемый в качестве подставки для книги, журнала, электронной книги или планшета во время тренировки.

Порт USB

Позволяет экспортировать данные тренировки на внешний USB-накопитель или обновлять программное обеспечение консоли.

Workout Finder (Поисковик тренировок)

При нажатии на эту кнопку выполняется прокрутка доступных тренировок. Когда отображается необходимая тренировка, пользователю следует нажать клавишу Enter (Ввод) для ввода своих данных и запуска тренировки.

Enter (Ввод)

Нажмите эту клавишу для подтверждения выбора в предустановленной тренировке.

HRC Cruise Control (Круиз-контроль КЧП):

Включает контроль частоты пульса, чтобы оборудование могло поддерживать частоту пульса пользователя путем автоматической регулировки интенсивности тренировки (если пользователь использует мониторинг частоты пульса).

Табличка с предупреждением

Важная информация о безопасности для изучения перед использованием оборудования.

Stop (Стоп)

Остановка/приостановка тренировки. Нажимайте и удерживайте нажатой эту кнопку в течение пяти секунд для перезапуска устройства.

Клавиши скорости

Ручное увеличение и уменьшение скорости полотна.

ЖК-экраны скорости и наклона

Эти экраны показывают текущий наклон и скорость тренажера.

Нижний ЖК-экран

Отображение профиля тренировки текущей программы.

Верхний ЖК-экран

Отображение данных о текущей тренировке: время, расстояние, калории и частота пульса.

ГЛАВА 4Г. ОПЕРАЦИИ КОНСОЛИ EMERGE

НАВИГАЦИЯ ПО КОНСОЛИ

Выбор предварительно заданной тренировки

Чтобы начать предварительно заданную тренировку, нажимайте кнопку Workout Finder (Поисковик тренировок) (А), пока необходимая программа не отобразится на верхнем светодиодном экране (Б), затем нажмите кнопку Enter (Ввод) (В).

*Чтобы начать тренировку с контролем целевой частоты пульса, нажмите кнопку HRC Cruise Control (Круз-контроль КЧП) (Г), затем нажмите кнопку Enter (Ввод) (В)

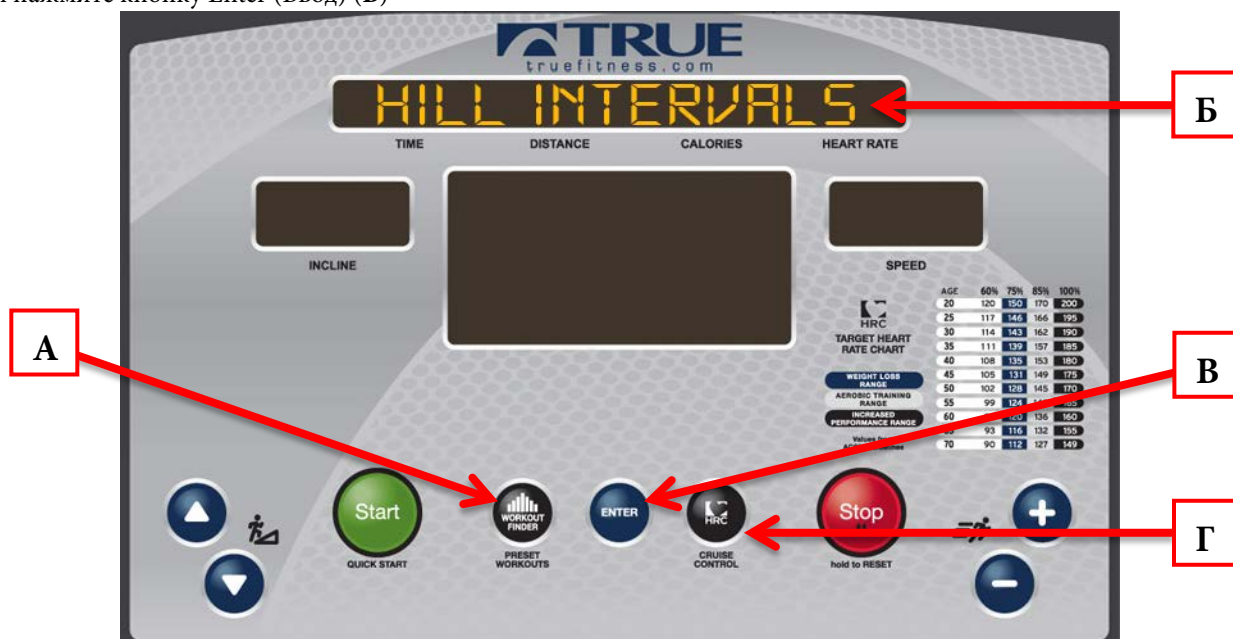

Ввод данных тренировки

Перед началом предварительно заданной тренировки консоль запросит у пользователя информацию в целях предоставления более точных данных тренировки. Для настройки параметра данных (А) используйте клавиши скорости «+» и «-» (Б). После отображения необходимого значения нажмите клавишу Enter (Ввод) (В), чтобы перейти к следующему параметру данных. По завершении ввода всех данных нажмите кнопку Start (Пуск) (Г) для начала тренировки.

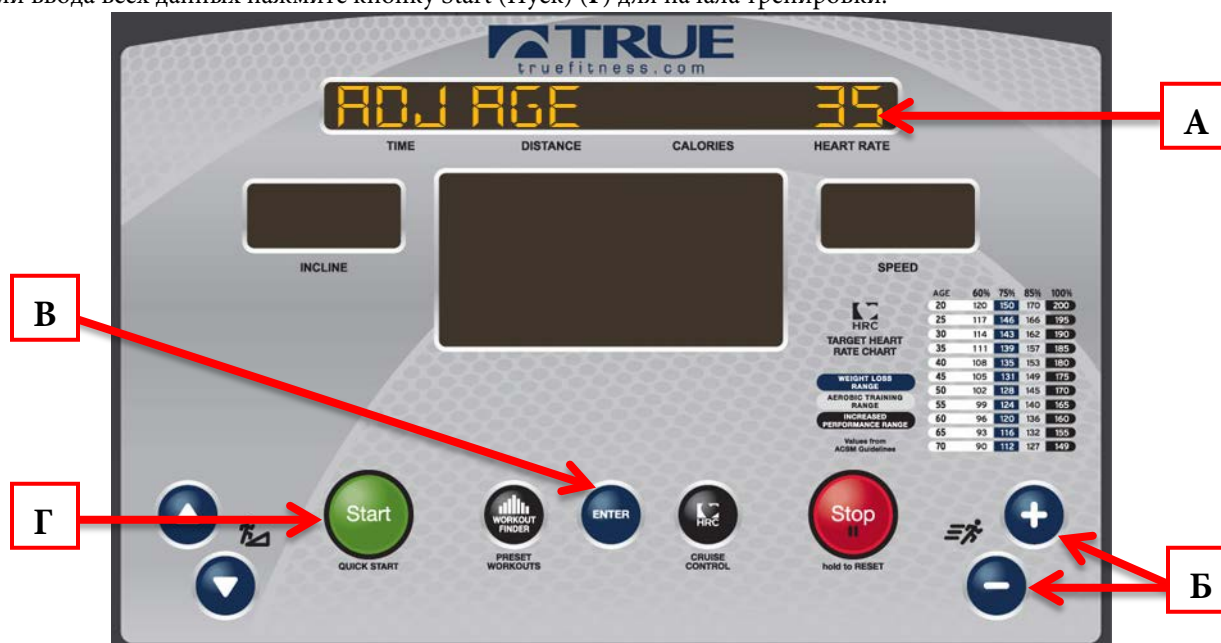

ГЛАВА 4Г. ОПЕРАЦИИ КОНСОЛИ EMERGE

НАВИГАЦИЯ ПО КОНСОЛИ (продолжение)

Сводка тренировки

Тренировки можно завершить путем нажатия кнопки Stop (Стоп) (А), а также путем достижения целевого времени или расстояния в предварительно заданной тренировке. По окончании тренировки на консоли отобразится сводка тренировки. В ней будет предоставлен обзор тренировки, содержащий время, среднюю частоту пульса, максимальную частоту пульса, среднюю скорость, максимальную скорость, расстояние и калории. Чтобы очистить сводку и вернуться к главному экрану, нажмите кнопку Stop (Стоп) (А).

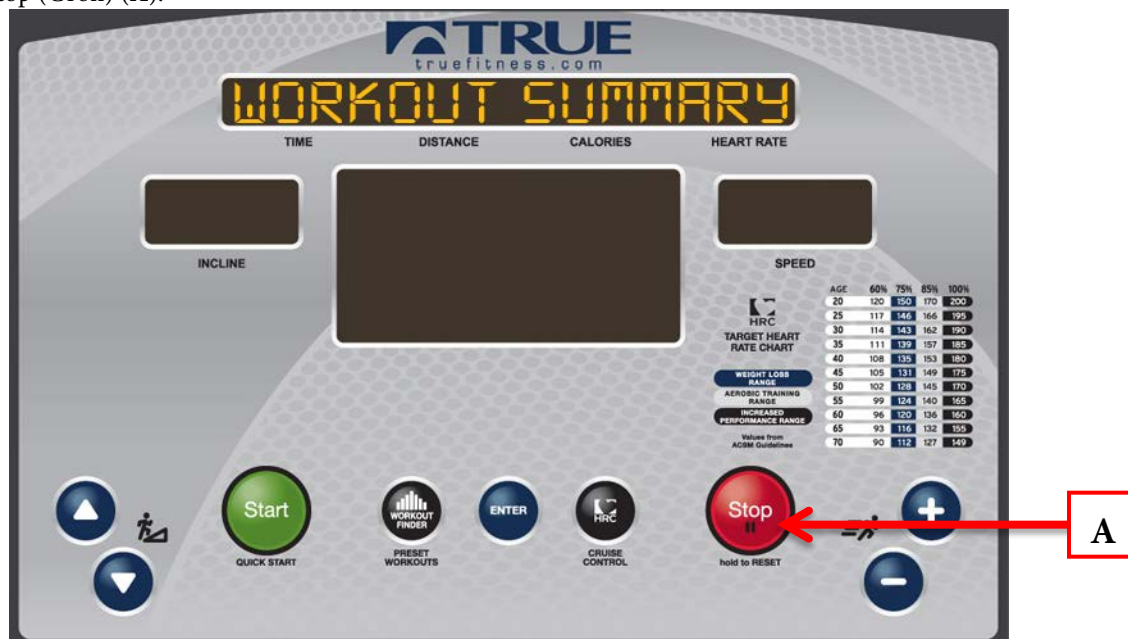

Экспорт данных тренировки на USB-накопитель

Консоль Emerge предоставляет пользователю возможность экспортировать данные о тренировке на USB-накопитель. Если данная функция включена, перед сводкой тренировки появится следующий экран. Для экспорта данных вставьте USB-накопитель в порт USB консоли и нажмите клавишу увеличения наклона (А). Чтобы пропустить экспорт данных, нажмите клавишу уменьшения наклона (Б), и сводка тренировки отобразится без экспорта.

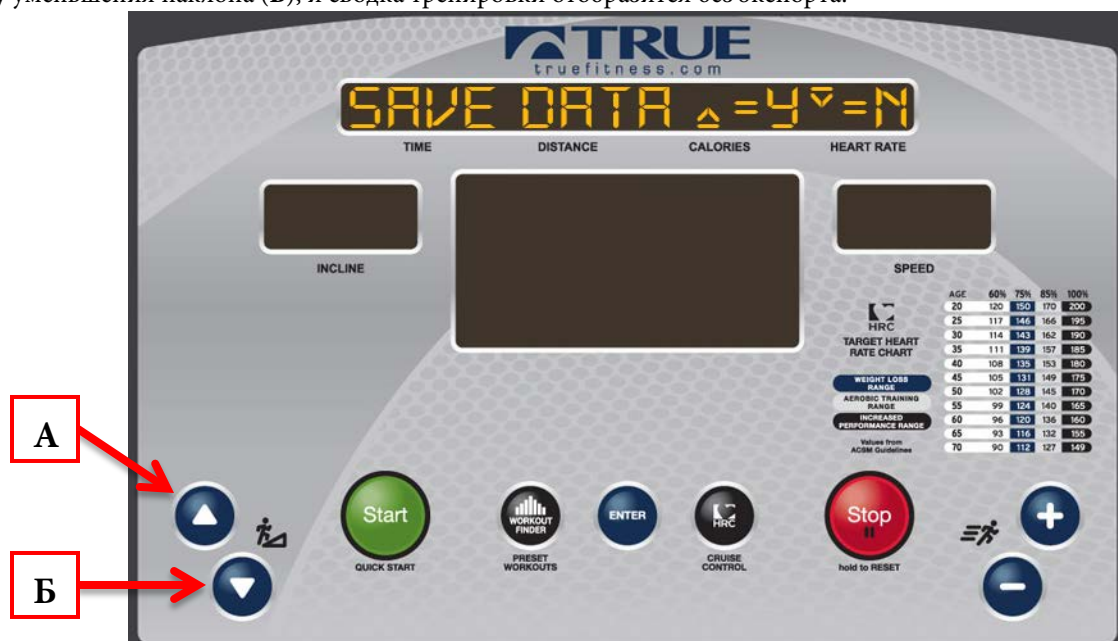

ГЛАВА 4Г. ОПЕРАЦИИ КОНСОЛИ EMERGE

РАСШИРЕННЫЕ ФУНКЦИИ КОНСОЛИ

Вход в режим технического обслуживания

Вход в режим обслуживания можно получить, согласовав это с дистрибьютором на территории России компанией Fitness Division. Пожалуйста обратитесь по телефону т. +7 (495) 227 02 25 www.fitdivision.ru



Навигация в режиме технического обслуживания

Режим технического обслуживания разделен на три категории: Calibration (Калибровка), Diagnostics (Диагностика) и Configuration (Конфигурация). Для выбора категории используйте клавиши УВЕЛИЧЕНИЯ и УМЕНЬШЕНИЯ наклона (А), пока категория не будет указана на верхнем светодиодном экране (Б), затем нажмите кнопку Enter (Ввод) (В).

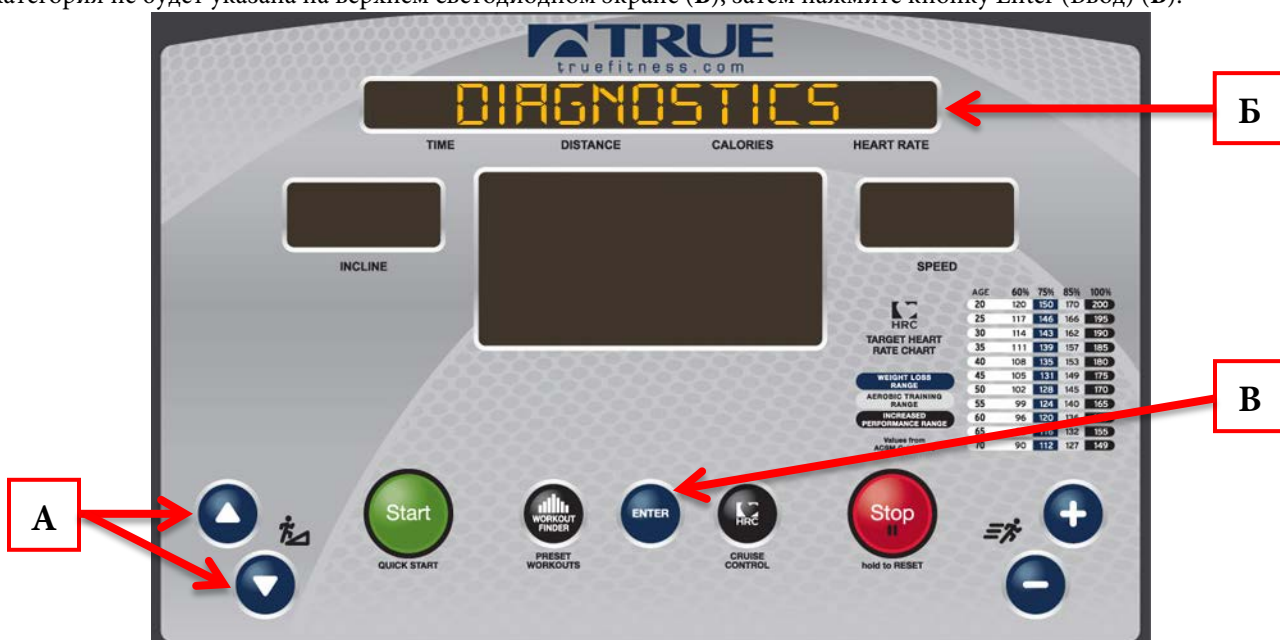

ГЛАВА 4Г. ОПЕРАЦИИ КОНСОЛИ EMERGE

РАСШИРЕННЫЕ ФУНКЦИИ КОНСОЛИ (продолжение)

Навигация в режиме технического обслуживания (продолжение)

В категории пользователи могут прокручивать доступные параметры с помощью клавиш УВЕЛИЧЕНИЯ и УМЕНЬШЕНИЯ наклона (А). Как только необходимая настройка отобразится на верхнем светодиодном экране (Б), нажмите кнопку Enter (Ввод) (В) для подтверждения выбора. После подтверждения выбора клавиши скорости «+» и «-» используются для изменения значения параметра. После изменения любого параметра СЛЕДУЕТ нажать кнопку Start (Пуск) (Г), чтобы сохранить изменения (в противном случае параметр вернется к значению по умолчанию). Кнопка Stop (Стоп) (Д) используется как кнопка возврата в режим технического обслуживания. Она переводит на один экран назад при каждом нажатии. Для выхода из режима диагностики нажмите кнопку Stop (Стоп) (Д) несколько раз, пока надпись *Maintenance Mode* (Режим технического обслуживания) не отобразится на верхнем ЖК-экране (Б). Затем нажмите и удерживайте кнопку Stop (Стоп), чтобы перезапустить консоль, или просто отсоедините и снова подключите ключ безопасности.

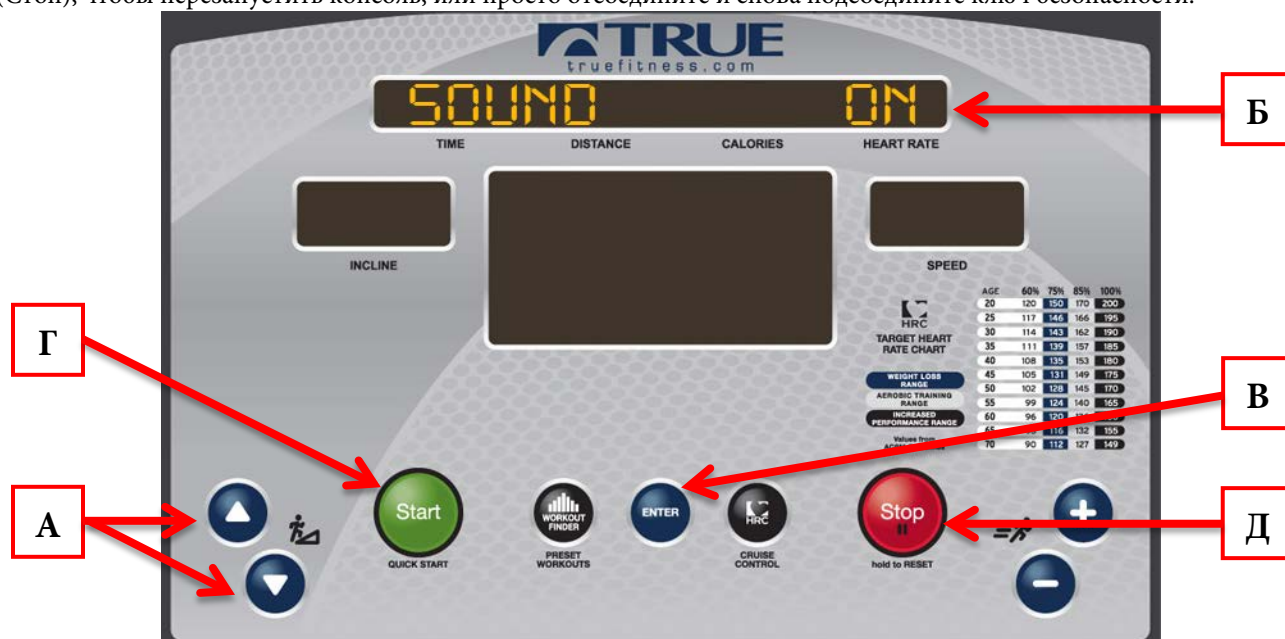

КАЛИБРОВКА

Во время калибровки выполняется базовая проверка систем привода и наклона для обеспечения работы по назначению. Калибровка также может использоваться техническими специалистами для поиска и устранения неисправностей системы.

⚠ ПРЕДУПРЕЖДЕНИЕ.

Этот процесс будет осуществлять полное управление беговой дорожкой и может быть опасен, если не будут предприняты меры предосторожности.

- Выполнение калибровки может занять до двух минут.
- Не стойте на беговой дорожке во время процедуры калибровки.
- Убедитесь, что на тренажере нет деталей или инструментов.
- Дети и животные должны находиться на безопасном расстоянии.

Действия калибровки

- Войдите в режим технического обслуживания.
- Используйте кнопки УВЕЛИЧЕНИЯ и УМЕНЬШЕНИЯ наклона для прокрутки параметров, пока на верхнем светодиодном экране не отобразится надпись *Calibration* (Калибровка).
- Нажмите кнопку Enter (Ввод) для входа в режим калибровки, затем нажмите кнопку Start (Пуск) для начала калибровки.
- По завершению калибровки отсоедините и снова подключите ключ безопасности для возврата в стандартный режим пользователя.

ГЛАВА 4Г. ОПЕРАЦИИ КОНСОЛИ EMERGE

РАСШИРЕННЫЕ ФУНКЦИИ КОНСОЛИ (продолжение)

Меню *Diagnostics* (Диагностика)

Меню *Diagnostics* (Диагностика) содержит различные настройки, а также средства, помогающие обнаруживать ошибки и проблемы производительности.

<u>Название</u>	<u>Описание</u>
<i>Total time</i> (Общее время)	Отображение накопительного счетчика общего числа часов использования устройства.
<i>Sound</i> (Звук)	Включение или выключение звука.
<i>Default Weight</i> (Вес по умолчанию)	Позволяет изменять вес по умолчанию, который отображается в начале программы.
<i>Max Time</i> (Максимальное время)	Ограничение продолжительности всех тренировок (не применяется к тренировкам quickstart, ручным тренировкам или тренировкам на расстояние).
<i>Pause Time</i> (Время паузы)	Этот параметр ограничивает период времени, на который можно приостановить тренировку до ее автоматического завершения. При выборе значения Off (Выкл.) устройство продолжает оставаться в режиме паузы, пока пользователь не продолжит или не закончит тренировку.
<i>PPD</i> (определение наличия пользователя) <i>PPD Timer 1/Timer 2</i> (Таймер PPD 1/2) (только системы привода переменного тока)	Когда функция определения наличия пользователя включена, беговая дорожка приостанавливает работу, если она не обнаруживает обычного падения силы тока, которое может быть признаком воздействия веса пользователя на беговое полотно. Таймер 1 задает количество времени до отображения на консоли уведомления о присутствии пользователя, а таймер 2 задает количество времени, в течение которого данное уведомление отображается перед остановкой работы беговой дорожки.
<i>Cooldown</i> (Период нормализации)	Настройка продолжительности периода нормализации в конце тренировки.
<i>ERP Wake</i> (Выход из режима сна ERP)	Расширенные параметры экономии энергии. (Требуется дополнительная плата ERP; дополнительную информацию см. в инструкциях к плате ERP).
<i>Sleep</i> (Режим сна)	Интервал времени, в течение которого устройство может бездействовать до перехода в режим сна.
<i>USB Save</i> (Сохранение на USB)	Включение или выключение экспорта данных тренировки через порт USB консоли.
<i>Units</i> (Единицы измерения)	Переключение между американским стандартом и метрическими единицами измерения.
<i>Average Speed</i> (Средняя скорость)	Расчет используемой средней скорости с помощью общего числа часов и миль, сохраненных в других параметрах.
<i>Total Distance</i> (Общее расстояние)	Общее пройденное расстояние в милях для полотна.
<i>Журнал сбоев</i>	Отображение списка из последних 5 случившихся неисправностях. Если записано несколько неисправностей, используйте клавиши «+» и «-» для прокрутки списка. Если ни одной неисправности не записано, на консоли отобразится надпись «Log Empty» (Пустой журнал)

ГЛАВА 4Г. ОПЕРАЦИИ КОНСОЛИ EMERGE

РАСШИРЕННЫЕ ФУНКЦИИ КОНСОЛИ (продолжение)

Меню Configuration (Конфигурация)

ПРЕДУПРЕЖДЕНИЕ

Неправильная конфигурация консоли может вызвать повреждение устройства и аннулировать гарантию производителя. При необходимости обратитесь за помощью в службу технической поддержки компании TRUE Fitness по телефону 800-883-8783.

<u>Название</u>	<u>Описание</u>
<i>Модель:</i>	Используется для изменения модели, на которой установлена консоль.
<i>Display test (Тест экрана)</i>	Тестовые экраны, которые подсвечивают светодиоды экрана консоли для обеспечения правильной работы.
<i>Key Test (Тест клавиши)</i>	Отображение описания для любой нажатой клавиши. В случае залипания клавиши соответствующая клавиша отобразится на экране.
<i>HR Test (Тест частоты пульса)</i>	Телеметрия — используйте беспроводной датчик пульса или его имитатор для проверки получения устройством данных о частоте пульса по беспроводному соединению. Наличие показаний без использования беспроводного датчика пульса или его имитатора означает наличие внешних помехи от другого источника.
	Контактный датчик — убедитесь, что устройство получает данные, отображая частоту пульса пользователя, когда он держится за прокладки контактного датчика пульса.
<i>Cooldown (Период нормализации)</i>	Настройка продолжительности периода нормализации в конце тренировки.
<i>Total Distance (Общее расстояние)</i>	Общее пройденное расстояние в милях для полотна.
<i>Total time (Общее время)</i>	Отображение накопительного счетчика общего числа часов использования устройства.
<i>Max Grade (Максимальный градус)</i>	Максимальное процентное отношение для наклона тренажера.
<i>Макс. скорость</i>	Максимальная скорость, которую может развить тренажер.
<i>EPROM Test (Тест EPROM)</i>	Отображение текущей версии программного обеспечения, установленного на консоли.

ГЛАВА 4Г. ОПЕРАЦИИ КОНСОЛИ EMERGE

РАСШИРЕННЫЕ ФУНКЦИИ КОНСОЛИ (продолжение)

Обновление ПО

Компания TRUE может периодически выпускать обновления программного обеспечения, чтобы пользователи наслаждались лучшими тренировками. Для обновления программного обеспечения консоли загрузите программу обновления (А) с веб-сайта truefitness.com и запишите программное обеспечение на пустой USB-накопитель, следуя загружаемым инструкциям.

***НЕ размещайте программу установки на устройстве USB! Программу необходимо запускать на компьютере с ОС Windows!**

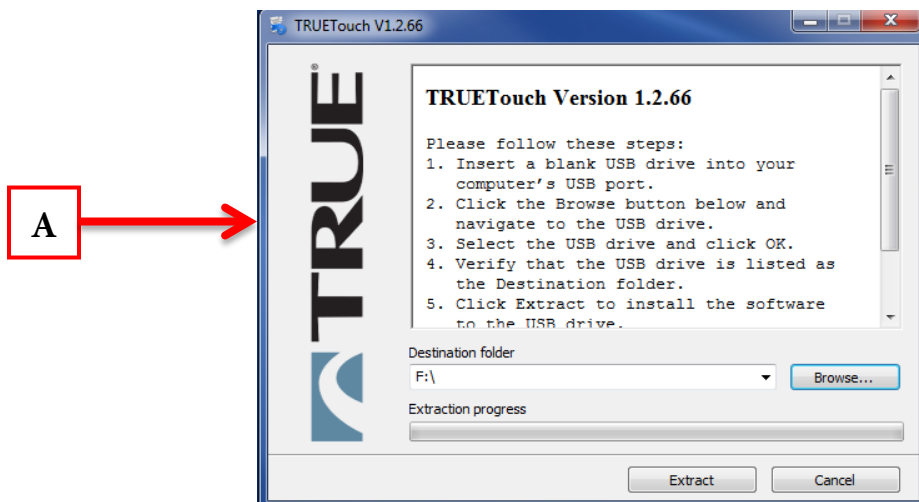

Действия по установке программного обеспечения

- Нажмите и удерживайте клавишу уменьшения скорости (А), включая тренажер на базовом блоке.
- Когда на верхнем светодиодном экране отобразится надпись *CODE UPDATE* (Обновление кода) (Б), вставьте флеш-накопитель в порт USB консоли и нажмите клавишу Enter (Ввод) (В). *Во время обновления программного обеспечения светодиодные экраны мигают.
- По завершении обновления на консоли отобразится главный экран.

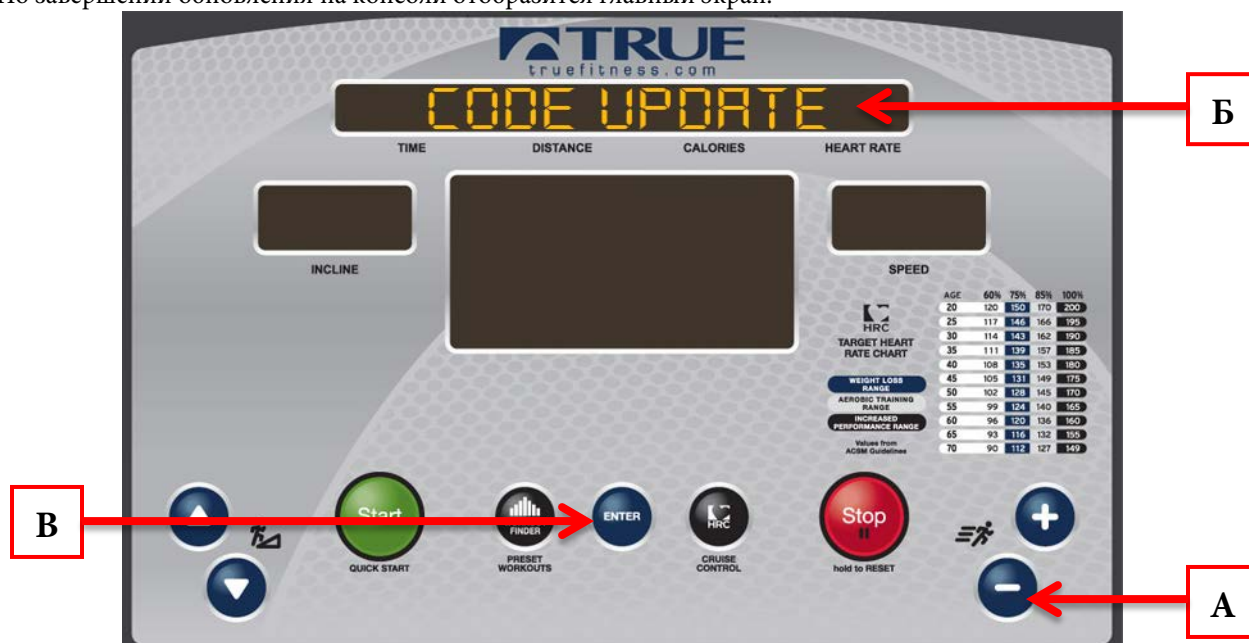

⚠ ПРЕДУПРЕЖДЕНИЕ

Отключение блока питания, выключение устройства или нажатие кнопок на консоли нарушит информационный поток и может привести к критической ошибке.

ГЛАВА 5. УХОД И ОБСЛУЖИВАНИЕ

УХОД И ОБСЛУЖИВАНИЕ

Важно выполнять основные действия по обслуживанию, перечисленные в этом разделе. Невыполнение процедур обслуживания беговой дорожки, которые указаны в данном документе, может привести к аннулированию гарантии TRUE Fitness. Чтобы снизить риск поражения электрическим током, всегда отключайте тренажер от источника питания перед выполнением процедуры обслуживания или очистки.

Проверка.

Компания TRUE Fitness не несет ответственность за выполнение или планирование регулярного обслуживания и проверок. Пользователям следует ежедневно проверять беговую дорожку. Убедитесь в отсутствии изношенных, поврежденных или недостающих предохранительных шнуров. Немедленно замените недостающие или изношенные предохранительные шнуры. Не занимайтесь на беговой дорожке, не прикрепив зажим экстренной остановки к одежде. Убедитесь в отсутствии проскальзывания ремней, ослабших креплений, необычных звуков, изношенных или поврежденных шнуров питания, а также любых других признаков, требующих обслуживания. При наличии указанных выше признаков тренажеру требуется обслуживание. Не пытайтесь использовать беговую дорожку до выполнения надлежащего обслуживания или замены поврежденных компонентов.

Важно

Если Вы решили, что беговая дорожка нуждается в обслуживании, убедитесь, что она не будет использоваться людьми, которые не знают об этом. Выключите тренажер и отключите шнур от источника питания. Отсоедините магнитный ключ безопасности и зажим экстренной остановки и храните их в безопасном месте. Сообщите пользователям, что беговая дорожка нуждается в обслуживании.

*Для заказа деталей или обращения к уполномоченному специалисту по обслуживанию компании TRUE посетите веб-сайт www.truefitness.com.

ОЧИСТКА ОБОРУДОВАНИЯ

После каждого использования

- Используйте антибактериальные салфетки GymWipes™ или нанесите раствор (30 частей воды и 1 часть мягкодействующего моющего средства) на мягкую ткань, затем протрите все наружные поверхности.
- Используйте очиститель для ЖК-экрана или экрана либо нанесите раствор (1 часть 91-процентного изопропилового спирта и 1 часть воды) на мягкую ткань и протрите поверхность консоли. Это поможет удалить отпечатки пальцев, пыль и грязь.

Еженедельно

- Очищайте пылесосом пыль и грязь, которые могут накапливаться под беговой дорожкой или вокруг нее, в отверстиях крышки двигателя и под боковыми подставками. Загрязненные вентиляционные отверстия препятствуют необходимому охлаждению двигателя привода, двигателя наклона и платы управления двигателем, что приводит к сокращению срока службы тренажера.
- Убедитесь в правильном выравнивании и натяжении бегового полотна. При необходимости регулировки бегового полотна см. разделы ВЫРАВНИВАНИЕ БЕГОВОГО ПОЛОТНА и НАТЯЖЕНИЕ БЕГОВОГО ПОЛОТНА далее.

ВНИМАНИЕ

Не используйте чистящие средства на основе кислоты. Они способствуют разрушению краски и защитного слоя, что может привести к аннулированию гарантии TRUE Fitness. Никогда не лейте воду и не распыляйте жидкости на какие-либо компоненты беговой дорожки. Перед использованием дайте беговой дорожке полностью высохнуть. Периодическая чистка пола под тренажером с помощью пылесоса не даст пыли и грязи скопиться на тренажере, что положительно скажется на его бесперебойной работе. Для чистки бегового полотна используйте только мягкую нейлоновую скребковую щетку. Не выполняйте непосредственную чистку поверхность под беговым полотном. Большинство рабочих механизмов защищено под крышкой двигателя или в базовом блоке беговой дорожки. Однако для эффективной работы беговой дорожки трение должно оставаться низким. Чтобы трение оставалось низким, беговое полотно тренажера, опорные платформы и внутренние механизмы должны быть максимально чистыми.

ГЛАВА 5. УХОД И ОБСЛУЖИВАНИЕ

ВЫРАВНИВАНИЕ БЕГОВОГО ПОЛОТНА

Правильное выравнивание позволяет полотну располагаться по центру и обеспечивает плавную работу. Для повторной регулировки выравнивания полотна требуется несколько простых действий. Если у Вас нет уверенности в правильном выполнении этой процедуры, обратитесь в отдел обслуживания клиентов компании TRUE.

⚠ ВНИМАНИЕ

При выравнивании бегового полотна следует проявлять особую осторожность. Выключайте беговую дорожку при регулировке или работе рядом с задним роликом. Не надевайте свободную одежду и уберите волосы. Не суйте пальцы и любые другие объекты в полотно и ролики, особенно перед роликом и за панелью. Беговая дорожка не остановится мгновенно, если какой-либо объект попадет в полотно или ролики.

⚠ ВНИМАНИЕ

Если Вы услышите звук трения или беговое полотно выглядит поврежденным, немедленно остановите беговое полотно, нажав клавишу STOP (Стоп). Обратитесь в отдел обслуживания клиентов TRUE. Подойдите к задней части тренажера и в течение нескольких минут осмотрите полотно. Полотно должно располагаться по середине беговой панели. Если полотно сместилось от центра, необходимо выполнить регулировку.

Важно

Невыполнение выравнивания может привести к разрыву или износу полотна, на которые не распространяется гарантия TRUE Fitness. Чтобы остановить беговое полотно, нажмите клавишу STOP (Стоп). Выключите беговую дорожку.

⚠ ВНИМАНИЕ

Для Вашей безопасности используйте выключатель питания для выключения беговой дорожки перед выполнением регулировки. Не выполняйте регулировку бегового полотна, когда кто-то стоит на тренажере.

⚠ ВНИМАНИЕ.

Не поворачивайте регулирующий болт более чем на $\frac{1}{4}$ оборота за раз. Чрезмерное затягивание болта может повредить беговую дорожку. Если Вы не уверены в процедуре регулировки бегового полотна, обратитесь в отдел обслуживания клиентов компании TRUE.

Если беговое полотно слишком смещено вправо

- Найдите болты регулировки полотна на задних колпачках беговой дорожки. (Чтобы определить, где левый и правый болты, встаньте сзади беговой дорожки лицом к дисплею.)
- С помощью торцевого ключа или ключа-трещотки подходящего размера поверните ПРАВЫЙ регулировочный болт по часовой стрелке на $\frac{1}{4}$ оборота.
- Включите беговую дорожку и запустите полотно со скоростью 3 мили/ч, держась на расстоянии от тренажера.
- Подождите 2 минуты, пока полотно самостоятельно отрегулируется.
- Повторите предыдущие действия при необходимости дополнительной регулировки.



ГЛАВА 5. УХОД И ОБСЛУЖИВАНИЕ

ВЫРАВНИВАНИЕ БЕГОВОГО ПОЛОТНА (продолжение)



Если беговое полотно слишком смещено влево

- Найдите болты регулировки полотна на задних колпачках беговой дорожки. (Чтобы определить, где левый и правый болты, встаньте сзади беговой дорожки лицом к дисплею.)
- С помощью торцевого ключа или ключа-трещотки подходящего размера поверните **ЛЕВЫЙ** регулировочный болт по часовой стрелке на $\frac{1}{4}$ оборота.
- Включите беговую дорожку и запустите полотно со скоростью 3 мили/ч, держась на расстоянии от тренажера.
- Подождите 2 минуты, пока полотно самостоятельно отрегулируется.
- Повторите предыдущие действия при необходимости дополнительной регулировки.

НАТЯЖЕНИЕ БЕГОВОГО ПОЛОТНА

При наличии проскальзывания или ощущения подергивания во время занятия на беговой дорожке может потребоваться натяжение бегового полотна. В большинстве случаев беговое полотно растягивается от использования. Для натяжения полотна требуется несколько простых действий. Если у Вас нет уверенности в правильном выполнении этой процедуры, обратитесь в отдел обслуживания клиентов компании TRUE.

- Найдите болты регулировки полотна на задних колпачках беговой дорожки.
- С помощью торцевого ключа или ключа-трещотки подходящего размера поверните **ОБА** регулировочных болта по часовой стрелке на $\frac{1}{4}$ оборота.
- Включите беговую дорожку, запустите полотно и проверьте, продолжает ли появляться проскальзывание. Повторите предыдущие действия при необходимости дополнительной регулировки.

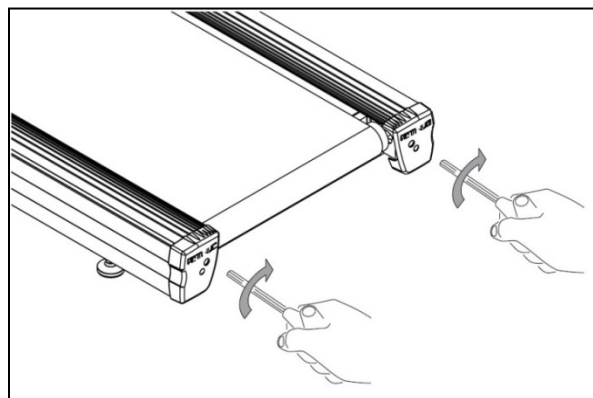

СМАЗКА БЕГОВОЙ ДОРОЖКИ

При коммерческом использовании тренажера в течение 20 часов в неделю компания TRUE рекомендует выполнять смазку каждые три месяца.

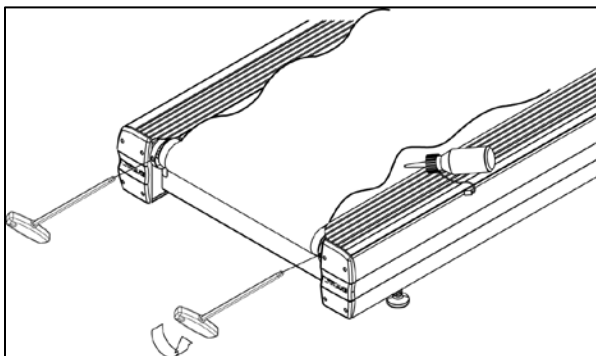

- Ослабьте болты регулировки полотна на задних колпачках.
- Поднимите полотно и нанесите смазку на центр панели.
- Расположите по центру и повторно натяните полотно, используя предоставленные выше указания.
- Выполняйте ходьбу на беговой дорожке со скоростью 2 мили/ч в течение приблизительно 60 секунд, чтобы равномерно распределить смазку по полотну и панели.

*Для получения правильной смазки обратитесь к дилеру или посетите веб-сайт www.truefitness.com.

ГЛАВА 5. УХОД И ОБСЛУЖИВАНИЕ

ВЫРАВНИВАНИЕ БЕГОВОЙ ДОРОЖКИ

Беговая дорожка оснащена регулируемой задней ножкой. Убедитесь, что беговая поверхность выровнена.

Если беговая дорожка расположена на неровной поверхности, регулировка задней ножки может помочь, но для очень неровных поверхностей полностью выполнить выравнивание не удастся.

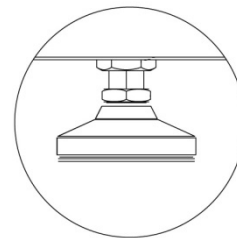

ДРУГОЕ ЗАПЛАНИРОВАННОЕ ПРОФИЛАКТИЧЕСКОЕ ОБСЛУЖИВАНИЕ

Компания TRUE рекомендует проводить ежеквартальное запланированное техническое обслуживание, выполняемое квалифицированным техническим специалистом. Обратитесь к своему дилеру или посетите веб-сайт www.truefitness.com, чтобы обратиться к местному, сертифицированному компанией TRUE специалисту по обслуживанию.

Запланированное профилактическое обслуживание

- Запишите время, расстояние и часы с консоли.
- Проверьте журнал ошибок в консоли.
- Проверьте движение и натяжение бегового полотна и приводного ремня.
- Снимите крышку мотора и очистите пылесосом всю грязь с двигателя привода, корпуса датчика скорости, панели управления двигателем и радиаторного отсека двигателя.
- Переместите беговую дорожку и очистите место под ней с помощью пылесоса.
- Смажьте шарниры подъема, включая заднюю ножку стабилизатора и винт подъема двигателя.
- Смажьте беговое полотно и панель.
- Осмотрите все крепления.
- Осмотрите все электрические соединения.
- Осмотрите все компоненты на отсутствие недопустимого или преждевременного износа.

▲ ВНИМАНИЕ.

Используйте только сертифицированных поставщиков услуг компании TRUE Fitness.

ДОЛГОСРОЧНОЕ ХРАНЕНИЕ

Если беговая дорожка не используется длительное время, ее необходимо выключить. Убедитесь, что шнур питания отключен от источника питания и находится в положении, в котором его не могут повредить люди или другое оборудование.

Хранение датчика пульса.

Храните датчик пульса в месте, не содержащем пыли и грязи, например, в шкафу или ящике. Датчик пульса необходимо защитить от высоких или низких температур. Не храните его в месте, в котором температура может опуститься ниже 0 °C (32 °F). Для очистки датчика пульса используйте губку или мягкую ткань, смоченную в мягком мыльном растворе или воде. Тщательно вытрите поверхность чистым полотенцем.

ГЛАВА 6. ОБСЛУЖИВАНИЕ КЛИЕНТОВ

ОБРАЩЕНИЕ ЗА ОБСЛУЖИВАНИЕМ

Компания TRUE Fitness рекомендует записать серийный номер, номер модели и краткое описание причины обращения. Как только эта информация собрана, можно обратиться к дилеру или в региональный сервисный центр для записи на ремонт или обслуживание. (Если Вы не можете найти дилера в Вашем городе, воспользуйтесь нашим средством поиска дилера на веб-сайте www.truefitness.com, которое поможет найти ближайшего дилера.)

Вы также можете задать любые вопросы в центре поддержки клиентов компании TRUE Fitness, позвонив по телефону 800.883.8783 или обратившись по электронной почте info@truefitness.com. Центр работает с понедельника по пятницу в обычные рабочие часы.

ОТДЕЛ ОБСЛУЖИВАНИЯ КЛИЕНТОВ TRUE FITNESS

865 HOFF ROAD

ST. LOUIS, MO 63366

1.800.883.8783

ЧАСЫ РАБОТЫ: с 8:30 до 17:00 (по центральному стандартному времени)

ЭЛ. ПОЧТА: service@truefitness.com

ОБРАЩЕНИЕ ПО ЗАКУПКАМ

Заинтересовались изделиями компании TRUE? Обращайтесь к нам по любым вопросам продаж или использования изделий, чтобы мы могли направить Вас к подходящему торговому представителю для ответов на Ваши вопросы.

ГЛАВНЫЙ ОФИС TRUE FITNESS

865 HOFF ROAD

ST. LOUIS, MO 63366

1.800.426.6570

ЧАСЫ РАБОТЫ: с 8:30 до 17:00 (по центральному стандартному времени)

ЭЛ. ПОЧТА: sales@truefitness.com

ГЛАВА 6. ОБСЛУЖИВАНИЕ КЛИЕНТОВ

СООБЩЕНИЕ О ПОВРЕЖДЕНИИ ГРУЗА ИЛИ КОМПОНЕНТОВ

К сожалению, иногда оборудование может быть повреждено во время перевозки. В этом случае следуйте рекомендациям ниже для определения подходящего процесса, которого необходимо придерживаться при повреждениях.

Серьезное повреждение

Очевидное повреждение внешней упаковки или находящегося в ней изделия. **Откажитесь** от груза, и он будет возвращен в компанию TRUE Fitness транспортной компанией. Обратитесь в центр поддержки клиентов компании TRUE Fitness по телефону 800.883.8783 или центр продаж по телефону 800.426.6570 в период с понедельника по пятницу в обычные рабочие часы, чтобы уведомить компанию об отказе от груза. После получения поврежденного груза Вам будет отправлено заменяющее оборудование. Откажитесь от получения только поврежденной части груза, если он состоит из нескольких упаковок.

Незначительное повреждение

Упаковка может иметь минимальные повреждения, и Вы не уверены, повреждено изделие или нет. Во время приема груза **необходимо** указать данные о повреждении в транспортной накладной. После того, как Вы откроете коробку и обнаружите, что что-то действительно повреждено, запишите серийный номер, номер модели, сделайте описание и фотографии повреждений. Убедитесь, что на фотографиях присутствует поврежденное изделие, а также поврежденная упаковка, в которой было доставлено изделие. Обратитесь в центр поддержки клиентов компании TRUE по телефону 800.883.8783 или в центр продаж по телефону 800.426.6570 в период с понедельника по пятницу в обычные рабочие часы.

Скрытое повреждение

Вы можете получить груз, который выглядит неповрежденным, и обнаружить скрытые повреждения после открытия упаковки. **Незамедлительно** уведомьте транспортную компанию. Мы не сможем предъявить претензию, если транспортная компания не будет вовремя уведомлена о повреждении. После того, как Вы уведомите транспортную компанию, запишите серийный номер, номер модели, сделайте описание и фотографии повреждений. Обратитесь в центр поддержки клиентов компании TRUE Fitness по телефону 800.883.8783 или центр продаж по телефону 800.426.6570 в период с понедельника по пятницу в обычные рабочие часы.

ГЛАВА 7. ДОПОЛНИТЕЛЬНАЯ ИНФОРМАЦИЯ

РУКОВОДСТВО ПО УСТРАНЕНИЮ НЕПОЛАДОК

Это руководство по устранению неполадок предназначено только для диагностики и содержит не всю информацию. Технические характеристики, коды ошибок и программы могут быть изменены без уведомления. Компания TRUE не несет ответственность за любые повреждения или убытки, причиненные физическим лицам, которые полностью или частично полагаются на описания или утверждения, содержащиеся в этом руководстве. Посетите веб-сайт www.TRUEfitness.com для получения самых последних версий руководств и обратитесь в отдел обслуживания клиентов компании TRUE по телефону 800-883-8783 за помощью в обнаружении и устранении неполадок.

Неисправность	Возможная причина	Действие по устранению
Отсутствие питания	Устройство выключено	Убедитесь, что выключатель находится во включенном положении
	Поврежден шнур питания	Замените шнур питания
	Шнур питания неплотно установлен в гнезде	Осмотрите подключение к источнику питания на устройстве и настенной розетке
	Отсутствие питания в настенной розетке	Используя вольтметр, проверьте наличие питания в настенной розетке
	Задействованный автоматический выключатель	Автоматический выключатель располагается рядом с выключателем. Убедитесь, что автоматический выключатель не разомкнут. Если автоматический выключатель разомкнут, выполните перезапуск.
Устройство перезапускается или приостанавливает работу случайным образом	Поврежден шнур питания	Замените шнур питания
	Шнур питания неплотно установлен в гнезде	Осмотрите подключение к источнику питания на устройстве и настенной розетке
	Ключ безопасности (аварийного выключения) неплотно закреплен	Повторно закрепите ключ безопасности (аварийного выключения) на консоли
	Недостаточное питание	Проверьте выходное напряжение настенной розетки 20 А с помощью вольтметра
	На консоли отображается код ошибки	Обратитесь в отдел обслуживания клиентов компании TRUE Fitness
	Защемлен или плохо закреплен основной кабель связи	
Информация об отсутствии пользователя отображается на экране	Вес пользователя должен быть больше 41 кг (90 фунтов). Проверьте параметр No User Present (Пользователь отсутствует) на консоли.	
Беговое полотно располагается не по центру	Неровный пол	Отрегулируйте положение беговой дорожки с помощью задней ножки. См. главу 5 «Выравнивание бегового полотна»
	Отрегулируйте движение полотна	См. главу 5 «Расположение бегового полотна по центру»
Вор время ходьбы полотно дергается или проскальзывает	Отрегулируйте натяжение полотна	См. главу 5 «Натяжение бегового полотна»
	Смажьте беговое полотно	См. главу 5 «Смазка беговой дорожки»
Звук трения из беговой дорожки во время работы	Беговое полотно трется о боковую подставку	Отрегулируйте движение полотна. См. главу 5 «Расположение бегового полотна по центру»
	Инеродный объект мог застрять под беговым полотном	Осмотрите пространство под тренажером. Извлеките объекты, которые могут находиться под тренажером.
	Инеродный объект мог застрять в отсеке двигателя	Обратите в отдел обслуживания клиентов компании TRUE Fitness
	Возможное повреждение роликоподшипников	
	Возможное повреждение двигателя привода	
Приводной ремень может быть смещен		

ГЛАВА 7. ДОПОЛНИТЕЛЬНАЯ ИНФОРМАЦИЯ

РУКОВОДСТВО ПО УСТРАНЕНИЮ НЕПОЛАДОК (продолжение)

Частота пульса отображается с перебоями или не отображается	Контакты ремня с передатчиком плохо соприкасаются с кожей	Отрегулируйте ремень с передатчиком, чтобы он полностью соприкасался с кожей
	Контакты ремня с передатчиком являются сухими	Намочите контакты ремня с передатчиком
	Ремень с передатчиком находится на расстоянии более 3 футов (1 м) от приемника частоты пульса	Отрегулируйте положение так, чтобы ремень находился в пределах 3 футов (1 метра) от консоли
	Аккумулятор ремня с передатчиком разряжен	Заменит ремень с передатчиком на совместимый ремень с передатчиком
	Другой пользователь использует совместимый ремень с передатчиком в пределах 3 футов (1 м) от устройства	Переместите устройство так, чтобы между устройствами было больше пространства
	Помехи в окружающей среде от высоковольтных линий электропередачи	Переместите устройство в другое место или переместите источник помех так, чтобы показания частоты пульса были стабильными. Если возможный источник помех подключен к той же настенной розетке, подключите его к другой розетке.
	Помехи в окружающей среде от компьютеров	
	Помехи в окружающей среде от устройств с приводом от двигателя	
	Помехи в окружающей среде от сотовых или беспроводных телефонов	
	Помехи в окружающей среде от маршрутизатора Wi-Fi	

Код ошибки	Категория	Описание	Причина	Действие по устранению
Код CN00: Поврежденная конфигурация консоли	Консоль	Повреждена конфигурация Brainboard — не пройдена проверка целостности	Повреждено программное обеспечение	Выключите и снова включите питание Повторно настройте консоль
			Версии микропрограммы и программного обеспечения несовместимы	Переустановите программное обеспечение или микропрограмму
				Обратитесь к дилеру или в центр обслуживания компании TRUE
Ошибка CN01: внутренняя ошибка	Консоль	Математическая ошибка — программное обеспечение	Неправильная конфигурация консоли	Выключите и снова включите питание Повторно настройте консоль
			Повреждено программное обеспечение	Переустановите программное обеспечение/микропрограмму
				Обратитесь к дилеру или в центр обслуживания компании TRUE
Ошибка CN02: Неправильная конфигурация консоли	Консоль	Данные конфигурации изделия не прошли проверки достоверности (бессмысленные диапазоны наклона и т. д.)	Неправильная конфигурация консоли	Выключите и снова включите питание Повторно настройте консоль
			Двигатель наклон вне диапазона	Обратитесь к дилеру или в центр обслуживания компании TRUE
			Плохо закреплен кабель	

ГЛАВА 7. ДОПОЛНИТЕЛЬНАЯ ИНФОРМАЦИЯ

РУКОВОДСТВО ПО УСТРАНЕНИЮ НЕПОЛАДОК (продолжение)

Ошибка CN03: Залип. клавиши	Консоль	Мембранная клавиша залипла или не нажимается	Мембранная клавиша повреждена	Обратитесь к дилеру или в центр обслуживания компании TRUE
Ошибка CN04: ошибка связи нижней платы (только беговая дорожка)	Консоль	Плата Brainboard вовремя не получила ответ от нижней платы — ошибка после 3 повторных попыток	Плохо закреплен кабель	Выключите и снова включите питание
			Смарт-карта	Обратитесь к дилеру или в центр обслуживания компании TRUE
			МСВ	
			Консоль	
Ошибка CN05: Нижнее упр. отсутствует	Консоль	Нижняя плата не подключена к консоли — провода обнаружения не подключены	Плохо закреплен кабель	Выключите и снова включите питание
			Неправильная конфигурация консоли	Проверьте подключение кабелей
Ошибка CN06: Несоотв. конфигурации	Консоль	Консоль настроена для изделия, отличающегося от того, к которому подключена.	Неправильная конфигурация консоли	Выключите и снова включите питание
			Плохо закреплен кабель	Повторно настройте консоль
Ошибка CN07: Тайм-аут калибровки	Консоль	Калибровку наклона не удалось выполнить за отведенное время.	Низкое напряжение линии переменного тока	Повторно выполните калибровку
Ошибка CN08: сбой калибровки — нижний предел не достигнут	Консоль	Во время калибровки наклона изменение наклона остановилось до достижения предположительного нижнего предела.	Консоль отображает ошибку Калибровка не сохранена. Наклон отключен.	Выключите и снова включите питание
			Значение потенциометра для наклона вне диапазона	Проверьте подключения кабелей
				Запустите калибровку наклона
			Обратитесь к дилеру или в центр обслуживания компании TRUE	
Ошибка CN09: Вставьте ключ безопасности	Консоль	Цепь аварийной защиты разомкнута	Ключ безопасности не закреплен	Повторно вставьте ключ безопасности
			Плохо закреплен кабель	Проверьте подключения кабелей
			Переключатель поврежден	Обратитесь к дилеру или в центр обслуживания компании TRUE
Ошибка CN10: Сбой аварийного выкл.	Консоль	Проверка цепи аварийной защиты не пройдена	Зависание консоли	Выключите и снова включите питание
			Ключ безопасности не закреплен	Повторно вставьте ключ безопасности
			Плохо закреплен кабель	Проверьте подключения кабелей
			Переключатель поврежден	Обратитесь к дилеру или в центр обслуживания компании TRUE
Ошибка CN24: ошибка связи ВВ	Консоль	SBC не удается связаться с Brainboard	Консоль	Выключите и снова включите питание
				Обратитесь к дилеру или в центр обслуживания компании TRUE
Сбой CN25: несоотв. микропрограмм	Консоль	Микропрограмма на плате Brainboard несовместима с программным обеспечением SBC	Повреждено программное обеспечение	Выключите и снова включите питание
			Версии микропрограммы и программного обеспечения несовместимы	Повторно настройте консоль
				Переустановите программное обеспечение или микропрограмму
				Обратитесь к дилеру или в центр обслуживания компании TRUE

ГЛАВА 7. ДОПОЛНИТЕЛЬНАЯ ИНФОРМАЦИЯ

РУКОВОДСТВО ПО УСТРАНЕНИЮ НЕПОЛАДОК (продолжение)

Ошибка SP01: Пониженная скорость полотна	Скорость	Скорость двигателя беговой дорожки ниже целевой скорости	Высокое трение полотна о панель	Смажьте беговое полотно Обратитесь к дилеру или в центр обслуживания компании TRUE
			Высокое натяжение полотна	Проверьте приводной ремень и натяжение бегового полотна
			Низкое напряжение линии	Обратитесь к дилеру или в центр обслуживания компании TRUE
			Грязный или невыровненный датчик скорости	
Ошибка SP02: Повышенная скорость полотна	Скорость	Скорость двигателя беговой дорожки выше целевой скорости	Высокое трение полотна о панель	Смажьте беговое полотно Обратитесь к дилеру или в центр обслуживания компании TRUE
			Напряжение линии	Проверьте напряжение линии переменного тока
			Грязный или невыровненный датчик скорости	Обратитесь к дилеру или в центр обслуживания компании TRUE
Ошибка SP03: Повышенное ускорение полотна	Скорость	Скорость бегового полотна увеличивается слишком быстро	Пользователь задерживает полотно	Не пытайтесь остановить полотно
			Высокое трение полотна о панель	Смажьте беговое полотно
			Грязный или невыровненный датчик скорости	Обратитесь к дилеру или в центр обслуживания компании TRUE
Ошибка SP04: Сигнал скорости отсутствует	Скорость	Датчик скорости не предоставляет данные о скорости	Грязный или невыровненный датчик скорости	Обратитесь к дилеру или в центр обслуживания компании TRUE
			Высокое трение полотна о панель	Смажьте беговое полотно Обратитесь к дилеру или в центр обслуживания компании TRUE
			Низкое напряжение линии	Проверьте напряжение линии переменного тока
Ошибка IN01: Фиксация наклона	Наклон	Наклон не изменяется при подаче команды	Консоль отображает ошибку Калибровка не сохранена. Наклон отключен.	Выключите и снова включите питание Проверьте подключения кабелей Запустите калибровку наклона
			Значение потенциометра для наклона вне диапазона	Обратитесь к дилеру или в центр обслуживания компании TRUE
			Гайка Асте зажата	
			Подшипники двигателя	

ГЛАВА 7. ДОПОЛНИТЕЛЬНАЯ ИНФОРМАЦИЯ

РУКОВОДСТВО ПО УСТРАНЕНИЮ НЕПОЛАДОК (продолжение)

Ошибка IN02: Наклон вне диапазона	Наклон	Значение наклона вышло за откалиброванный диапазон — этого не происходило во время калибровки	Консоль отображает ошибку Калибровка не сохранена. Наклон отключен.	Выключите и снова включите питание
			Значение потенциометра для наклона вне диапазона	Проверьте подключения кабелей Запустите калибровку наклона
Ошибка IN03: Сбой установки наклона	Наклон	Изменение наклона при отсутствии команды	Консоль отображает ошибку Калибровка не сохранена. Наклон отключен.	Выключите и снова включите питание
			Значение потенциометра для наклона вне диапазона	Проверьте подключения кабелей Запустите калибровку наклона
Ошибка IN04: Мин./макс. наклон	Наклон	Значение наклона находится вне ожидаемого рабочего диапазона — может означать отсоединение устройства.	Консоль отображает ошибку Калибровка не сохранена. Наклон отключен.	Выключите и снова включите питание
			Значение потенциометра для наклона вне диапазона	Проверьте подключения кабелей Запустите калибровку наклона
Ошибка A101: Сбой контроллера двигателя	АС МСВ	Контрольное состояние 2,5 В пост. тока	Плата управления двигателем	Выключите и снова включите питание
				Обратитесь к дилеру или в центр обслуживания компании TRUE
Ошибка A102: Сбой контроллера двигателя	АС МСВ	Контрольное состояние 1,65 В пост. тока	Плата управления двигателем	Выключите и снова включите питание
				Обратитесь к дилеру или в центр обслуживания компании TRUE
Ошибка A103: Сбой контроллера двигателя	АС МСВ	Датчик тока фазы В	Плохо закреплен кабель	Проверьте подключения кабелей
			Плата управления двигателем	Обратитесь к дилеру или в центр обслуживания компании TRUE
Ошибка A104: Сбой контроллера двигателя	АС МСВ	Датчик тока фазы А	Плохо закреплен кабель	Проверьте подключения кабелей
			Плата управления двигателем	Обратитесь к дилеру или в центр обслуживания компании TRUE
Ошибка A105: Сбой контроллера двигателя	АС МСВ	Обрыв цепи фазы С	Плохо закреплен кабель	Проверьте подключения кабелей
			Плата управления двигателем	Обратитесь к дилеру или в центр обслуживания компании TRUE

ГЛАВА 7. ДОПОЛНИТЕЛЬНАЯ ИНФОРМАЦИЯ

РУКОВОДСТВО ПО УСТРАНЕНИЮ НЕПОЛАДОК (продолжение)

Ошибка A106: Сбой контроллера двигателя	AC MCB	Обрыв цепи фазы B	Плохо закреплен кабель	Проверьте подключения кабелей
			Плата управления двигателем	Обратитесь к дилеру или в центр обслуживания компании TRUE
Ошибка A107: Сбой контроллера двигателя	AC MCB	Обрыв цепи фазы A	Плохо закреплен кабель	Проверьте подключения кабелей
			Плата управления двигателем	Обратитесь к дилеру или в центр обслуживания компании TRUE
Ошибка A108: Сбой контроллера двигателя	AC MCB	Превышение напряжения шины DCLink (MAX_VDC1)	Ослабление подключения кабелей	Выключите и снова включите питание
			Плата управления двигателем	Проверьте подключения кабелей
Ошибка A109: Сбой контроллера двигателя	AC MCB	Критическое превышение напряжения шины DCLink (MAX_VDC2)	Ослабление подключения кабелей	Выключите и снова включите питание
			Плата управления двигателем	Проверьте подключения кабелей
Ошибка A110: Сбой контроллера двигателя	AC MCB	Пониженное напряжение шины DCLink	Напряжение линии	Обратитесь к дилеру или в центр обслуживания компании TRUE
			Плата управления двигателем	Проверьте напряжение линии переменного тока
Ошибка A111: Сбой контроллера двигателя	AC MCB	Недопустимая команда скорости	Грязный или невыровненный датчик скорости	Проверьте напряжение линии переменного тока
			Высокое трение полотна о панель	Обратитесь к дилеру или в центр обслуживания компании TRUE
			Смажьте беговое полотно	Обратитесь к дилеру или в центр обслуживания компании TRUE
Ошибка A112: Сбой контроллера двигателя	AC MCB	Перегрузка фазы по току (среднеквадратичному)	Ослабление подключения кабелей	Выключите и снова включите питание
			Плата управления двигателем	Проверьте подключения кабелей
Ошибка A113: Сбой датчика скорости	AC MCB	Неисправный датчик скорости	Грязный или невыровненный датчик скорости	Обратитесь к дилеру или в центр обслуживания компании TRUE
			Высокое трение полотна о панель	Смажьте беговое полотно
			Обратитесь к дилеру или в центр обслуживания компании TRUE	Обратитесь к дилеру или в центр обслуживания компании TRUE
Ошибка A114: Перегрев двигателя	AC MCB	Перегрев радиатора	Низкое напряжение линии	Проверьте напряжение линии переменного тока
			Высокое трение полотна о панель	Смажьте беговое полотно
			Обратитесь к дилеру или в центр обслуживания компании TRUE	Обратитесь к дилеру или в центр обслуживания компании TRUE

ГЛАВА 7. ДОПОЛНИТЕЛЬНАЯ ИНФОРМАЦИЯ

РУКОВОДСТВО ПО УСТРАНЕНИЮ НЕПОЛАДОК (продолжение)

Ошибка A115: Перегрев двигателя	АС МСВ	Перегрев привода двигателя	Высокое трение полотна о панель	Смажьте беговое полотно
			Низкое напряжение линии	Обратитесь к дилеру или в центр обслуживания компании TRUE
Ошибка A116: Сбой контроллера двигателя	АС МСВ	Ошибка генератора стробирующих импульсов тормоза	Ослабление подключения кабелей	Проверьте подключения кабелей
			Приводной двигатель МСВ	Обратитесь к дилеру или в центр обслуживания компании TRUE
Ошибка A117: Сбой контроллера двигателя	АС МСВ	Неисправность нижнего генератора стробирующих импульсов фазы А	Ослабление подключения кабелей	Проверьте подключения кабелей
			Приводной двигатель МСВ	Обратитесь к дилеру или в центр обслуживания компании TRUE
Ошибка A118: Сбой контроллера двигателя	АС МСВ	Неисправность нижнего генератора стробирующих импульсов фазы В	Ослабление подключения кабелей	Проверьте подключения кабелей
			Приводной двигатель МСВ	Обратитесь к дилеру или в центр обслуживания компании TRUE
Ошибка A119: Сбой контроллера двигателя	АС МСВ	Неисправность нижнего генератора стробирующих импульсов фазы С	Ослабление подключения кабелей	Проверьте подключения кабелей
			Приводной двигатель МСВ	Обратитесь к дилеру или в центр обслуживания компании TRUE
Ошибка A120: Сбой контроллера двигателя	АС МСВ	Импульсная перегрузка по току на выходе	Ослабление подключения кабелей	Проверьте подключения кабелей
			Приводной двигатель МСВ	Обратитесь к дилеру или в центр обслуживания компании TRUE
Ошибка A121: Сбой контроллера двигателя	АС МСВ	Неисправность верхнего генератора стробирующих импульсов фазы А	Ослабление подключения кабелей	Проверьте подключения кабелей
			Приводной двигатель МСВ	Обратитесь к дилеру или в центр обслуживания компании TRUE
Ошибка A122: Сбой контроллера двигателя	АС МСВ	Неисправность верхнего генератора стробирующих импульсов фазы В	Ослабление подключения кабелей	Проверьте подключения кабелей
			Приводной двигатель МСВ	Обратитесь к дилеру или в центр обслуживания компании TRUE
Ошибка A123: Сбой контроллера двигателя	АС МСВ	Неисправность верхнего генератора стробирующих импульсов фазы С	Ослабление подключения кабелей	Проверьте подключения кабелей
			Приводной двигатель МСВ	Обратитесь к дилеру или в центр обслуживания компании TRUE
Ошибка A124: Сбой контроллера двигателя	АС МСВ	Превышение напряжения шины DCLink	Ослабление подключения кабелей	Проверьте подключения кабелей
			Приводной двигатель МСВ	Обратитесь к дилеру или в центр обслуживания компании TRUE
Ошибка A125: Сбой контроллера двигателя	АС МСВ	Датчик тока фазы С	Ослабление подключения кабелей	Проверьте подключения кабелей
			Приводной двигатель МСВ	Обратитесь к дилеру или в центр обслуживания компании TRUE

ГЛАВА 7. ДОПОЛНИТЕЛЬНАЯ ИНФОРМАЦИЯ

РУКОВОДСТВО ПО УСТРАНЕНИЮ НЕПОЛАДОК (продолжение)

Ошибка A126: Сбой контроллера двигателя	АС МСВ	Ошибка драйвера PFC	Ослабление подключения кабелей	Проверьте подключения кабелей
			Приводной двигатель	Обратитесь к дилеру или в центр обслуживания компании TRUE
			МСВ	
Ошибка A127: Сбой контроллера двигателя	АС МСВ	Импульсная перегрузка по току подъема	Консоль отображает ошибку Калибровка не сохранена. Наклон отключен.	Выключите и снова включите питание
			Значение потенциометра для наклона вне диапазона	Проверьте подключения кабелей
				Запустите калибровку наклона
				Установите для угла двигателя наклона значение 0 %
Обратитесь к дилеру или в центр обслуживания компании TRUE	Гайка Асте зажата	Подшипники двигателя		
	Подшипники двигателя			
Ошибка A128: Сбой контроллера двигателя	АС МСВ	Перегрев PFC	Высокое трение полотна о панель	Смажьте беговое полотно
			Низкое напряжение линии	Обратитесь к дилеру или в центр обслуживания компании TRUE
Проверьте напряжение линии переменного тока	Смарт-карта	Ошибка связи контроллера	Ослабление подключения кабелей	Проверьте подключения кабелей
			Смарт-карта	Обратитесь к дилеру или в центр обслуживания компании TRUE
Плата управления двигателем				
Ошибка SC01: Ошибка связи нижней платы	Смарт-карта	Ошибка по тайм-ауту связи консоли	Ослабление подключения кабелей	Проверьте подключения кабелей
			Смарт-карта	Обратитесь к дилеру или в центр обслуживания компании TRUE
			Консоль	
Ошибка SC02: Фиксация наклона	Смарт-карта	Фиксация наклона	Консоль отображает ошибку Калибровка не сохранена. Наклон отключен.	Выключите и снова включите питание
			Значение потенциометра для наклона вне диапазона	Проверьте подключения кабелей
				Запустите калибровку наклона
				Обратитесь к дилеру или в центр обслуживания компании TRUE
Гайка Асте зажата	Подшипники двигателя			
Подшипники двигателя				

ГЛАВА 7. ДОПОЛНИТЕЛЬНАЯ ИНФОРМАЦИЯ

РУКОВОДСТВО ПО УСТРАНЕНИЮ НЕПОЛАДОК (продолжение)

Ошибка SC03: Сбой установки наклона	Смарт-карта	Отклонение наклона	Консоль отображает ошибку Калибровка не сохранена. Наклон отключен.	Выключите и снова включите питание
				Проверьте подключения кабелей
				Запустите калибровку наклона
			Значение потенциометра для наклона вне диапазона	Обратитесь к дилеру или в центр обслуживания компании TRUE
Гайка Асте зажата				
Подшипники двигателя				
Ошибка SC04: Пониженная скорость двигателя	Смарт-карта	Пониженная скорость	Высокое трение полотна о панель	Смажьте беговое полотно
				Обратитесь к дилеру или в центр обслуживания компании TRUE
			Высокое натяжение полотна	Проверьте приводной ремень и натяжение бегового полотна
			Низкое напряжение линии	Проверьте напряжение линии переменного тока
		Грязный или невыровненный датчик скорости	Обратитесь к дилеру или в центр обслуживания компании TRUE	
Ошибка SC05: Превышение скорости двигателя	Смарт-карта	Повышенная скорость	Высокое трение полотна о панель	Смажьте беговое полотно
				Обратитесь к дилеру или в центр обслуживания компании TRUE
			Напряжение линии	Проверьте напряжение линии переменного тока
		Грязный или невыровненный датчик скорости	Обратитесь к дилеру или в центр обслуживания компании TRUE	
Ошибка SC06: Сбой ускорения двигателя	Смарт-карта	Чрезмерное ускорение	Пользователь задерживает полотно	Не пытайтесь остановить полотно
				Смажьте беговое полотно
			Высокое трение полотна о панель	Обратитесь к дилеру или в центр обслуживания компании TRUE
Грязный или невыровненный датчик скорости				
Ошибка SC07: Сбой датчика скорости	Смарт-карта	Сигнал скорости отсутствует	Грязный или невыровненный датчик скорости	Обратитесь к дилеру или в центр обслуживания компании TRUE
				Смажьте беговое полотно
			Высокое трение полотна о панель	Обратитесь к дилеру или в центр обслуживания компании TRUE
		Низкое напряжение линии	Проверьте напряжение линии переменного тока	

ГЛАВА 7. ДОПОЛНИТЕЛЬНАЯ ИНФОРМАЦИЯ

TRUE COMMERCIAL



Premium Fitness Equipment Since 1981

With the CS900 treadmill, you not only get high-quality craftsmanship and durability, you get over 30 years of history in the treadmill manufacturing industry. With TRUE you not only purchase equipment, you purchase the knowledge and experience that makes each treadmill one that will meet your facilities' demands each day. Give your members what they want most - a machine they can depend on to help them reach their goals. With intuitive and advanced technology available in a variety of consoles, we have something to meet every budget, and every user's need.



CS900

ГЛАВА 7. ДОПОЛНИТЕЛЬНАЯ ИНФОРМАЦИЯ

На территории России обращайтесь в компанию Fitness Division www.fitdivision.ru



COMMERCIAL LIMITED WARRANTY CS900 TREADMILL

Save Time and Register Online!

Activate Multiple Warranties at www.truefitness.com/support

The above Limited Warranty is subject to and will be in accordance with the conditions set forth below:

1. This Limited Warranty can be processed only if the Warranty Registration Form is completed on-line; or if the attached form is filled in, signed by the original purchaser and mailed to TRUE within 30 days of purchaser's receipt of this Product. The serial number must be intact on the Product for this Limited Warranty to be valid.
2. This Limited Warranty applies to the product only while the Product remains in the possession of the original purchaser and is not transferable.
3. This Limited Warranty becomes VALID ONLY if the Product is initially assembled/installed by a TRUE authorized dealer/ technician (if anyone other than a TRUE authorized dealer/ technician initially assembles and installs the Product, this Limited Warranty will be void unless the written authorization of TRUE is first obtained).
4. This Limited Warranty does not cover damage or equipment failure resulting from or caused by improper assembly/ installation, failure to follow instructions and warnings in owner's manual, accident, misuse, abuse, unauthorized modification, or failure to provide reasonable and necessary maintenance (as referenced in the owner's manual.)
5. This Limited Warranty applies only to the cost of repair or replacement of parts and does not include labor (beyond the above warranty period), transportation, service, return and freight charges associated there with expressly specified herein.
6. This Limited Warranty shall not apply to: Service calls to correct installation of the equipment or instruction to owners on how to use the equipment; or any labor costs incurred beyond the applicable labor warranty period.
7. This Limited Warranty is in lieu of all warranties, express or implied, and in lieu of all other obligations or liabilities on the part of TRUE, under no circumstances shall TRUE be liable by virtue of this Limited Warranty or otherwise from damage to any person or property whatsoever for any special, indirect, incidental, secondary or consequential losses, damages or expenses in connection with exercise products.

Any implied warranty is limited in duration to the time period covered by the Limited Warranty. Some states do not allow limitations on how long an implied warranty lasts, or the exclusion may not apply to you. This Limited Warranty grants you specific legal rights and you may also have other rights, which vary from state to state.

NOTE TO AUTHORIZED WARRANTY LABOR PROVIDERS:

Warranty labor reimbursement or warranty parts rights may not be transferred to, reassigned to, a third party without the

express written consent of TRUE. Even jobbing out warranty labor requires TRUE's written approval.

CS900 TREADMILL SERIAL NUMBERS:

The CS900 treadmill comes with two serial numbers; one on the base and one on the display console (see diagram below). The serial number on the base is on the lower portion of the treadmill directly adjacent to the power inlet. The console serial number is located on the bottom right side of each console. Please write down your serial numbers below and keep for your records.

CONSOLE SERIAL NUMBER:

BASE SERIAL NUMBER:

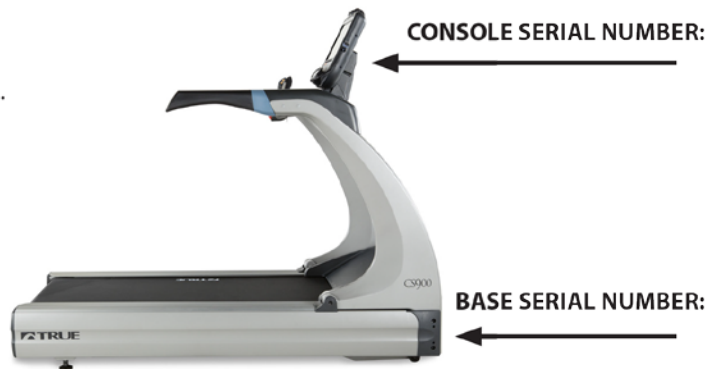

SAMPLE SERIAL NUMBER STICKER:

	Model No.	
TRUE FITNESS TECHNOLOGY, INC. ST LOUIS, MISSOURI 63366 PATENTS 4500230 5401204 5042144 0463.024 0978081 OTHER PATENTS PENDING	TCS900	
	Serial No./Date Code	13-TCS900001A
Intertek 3135202	CERTIFIED TO CAN/CSA STD. C22.2 NO.68	Rating: 230V, 50/60 Hz, 10A
Intertek Testing Services Taiwan Ltd.		MADE IN TAIWAN